



PROGRAM  
2025





## CONȚINUT

<b>MULINETE</b> .....	<b>4-125</b>
Tehnologii mulinete.....	6-19, 96-97
FW Spinning .....	21-55
Mulinete BR .....	57-63
Mulinete Big Pit .....	65-85
SW Spinning .....	87-95
Mulinete baitcast .....	99-111
Mulinete convenționale .....	112-119
Tamburi rezervă .....	120-125
<b>LANSETE</b> .....	<b>126-267</b>
Tehnologii lansete .....	130-131
Spinning .....	132-189
All-round .....	191-193
Lansete speciale păstrăv .....	158-160
.....	180, 184, 190
Lansete păstrăv de mare .....	132, 146, 158
.....	164, 167, 177, 179, 265
Somn .....	148, 194-196
Vergi & Bolognese .....	198-201
Crap .....	203-222
Feeder .....	197, 224-237
Staționar .....	238-239, 245
Lansete telescopice .....	173, 190, 198-201
.....	220-222, 237, 239-246, 265
Pescuit marin .....	248-267
<b>TT</b> .....	<b>268-341</b>
Fire textile .....	270-282
Fire monofilament .....	283-291
Năluci hard.....	294-305
Năluci soft .....	306-307
Pescuit marin .....	308-311

Accesorii / Vârteje .....	314-317
Cârlige .....	317-321
Cutii depozitare .....	325, 334-337
Unelte .....	321, 324-325, 331
Genți .....	328, 333, 338-341
Mincioage .....	322-323, 329
Umbrele .....	329
Gama de crap .....	342-357
Genți / scaun/ pat-scaun .....	344-349,
.....	354-356
Mincioage .....	352-353
Rod pod .....	357

### HAINE ..... 358-369



Ultimate Bass Fishing Gears

### STEEZ ..... 370-389



### PRESSO ..... 390-399



### PROREX ..... 400-465

Mulinete spinning..... 404-406

Baitcast.....	407-409
Lansete.....	412-425
Fire .....	426
Năluci hard.....	427-431
Spinnerbait etc. ....	434, 442,445
Năluci soft .....	432-433
.....	435-439, 443-444
Năluci swimbait hibrid .....	440-441
Accesorii .....	444, 446-449, 454-456
Pense .....	456-457
Mincioage .....	450-453
Hanorace .....	465
Genți / Depozitare .....	458-465



### N'ZON ..... 466-500

Mulinete .....	470-473
Lansete .....	474-483
Accesorii .....	484-491, 495
Mincioage, juvelnice .....	492-495
Genți, huse .....	496-500



### MOMELI ADVANTAGE..... 501-505

## INDEX ALFABETIC

<b>A</b>	
Aparat de legat „Sokkou” .....	321
Assist-Hooks .....	444, 446-447
<b>B</b>	
Bac nadă .....	330, 497, 504
Bagajerie crap.....	345-349, 354-355
<b>C</b>	
Capete jig .....	317, 449, 454
Cârlige .....	317-321, 388-389, 449
Cârlige legate .....	318-321
Cântar .....	325
Cizme .....	367
Cizme cauciuc .....	360
Cizme iarnă .....	360
Clești .....	324, 456-457
Clește pentru inele despicate .....	324
Cutii plastic .....	325, 334-337
<b>E</b>	
Echipamente flotante.....	360
<b>F</b>	
Fes tricatat.....	368
Fire .....	270-291, 426, 487
Fire fluorocarbon .....	289-290, 426
Fire textile .....	270-282, 426, 487
Fire monofilament .....	283-291, 487
Foarfeci.....	325
<b>G</b>	
Gama de crap .....	342-357
Genți .....	328-333, 338-341, 345-349
.....	354-355, 397, 458-465, 496-500
Genți EVA.....	330, 346-347, 496-498
<b>H</b>	
Haine .....	358-369, 465
Haine iarnă .....	360-361
Hanorace .....	364, 366, 465
Huse .....	331-332, 338-340, 348-349

.....	354, 464-465, 500
Huse lansete.....	331-332, 338-340
.....	348-349, 354, 464-465, 500
Huse mulinetă .....	328
<b>I</b>	
Inele despicate .....	317
<b>Î</b>	
Încalzitoare gât .....	368
<b>J</b>	
Jachete .....	363
Jachete wading .....	363
Jogger .....	365
Juvelnice .....	493
<b>L</b>	
Lansete.....	132-267, 412-425, 474-483
Lansete crap.....	203-222
Lansete coregon .....	161
Lansete feeder .....	197, 224-237, 474-483
Lansete pescuit marin .....	248-267
Lansete somn .....	148, 194-196
Lansete spinning .....	132-189, 412-425
Lansete surfcasting .....	265-267
Lansete telescopice .....	173, 190, 198-201
.....	220-222, 237-239, 240-246, 265
Lest echilibrare .....	495
<b>M</b>	
Materiale leader .....	289-291, 426, 487
Materiale unhooking .....	341, 350-351
Măsurătoare .....	324
Mânere minciog.....	322, 329, 453, 495
Mincioage .....	323, 352-353, 398
.....	450-452, 492, 494
Momitoare feeder.....	485-486, 488, 495
Monturi pescuit marin / Sabikis .....	308-311
Mulinete .....	21-119, 404-409, 470-473
Mulinete baitcast .....	99-111, 407-409
Mulinete Big Pit .....	65-85
Mulinete BR .....	57-63
Mulinete convenționale .....	112-119
Mulinete crap .....	65-85

Mulinete electrice.....	112-116
Mulinete spinning.....	21-55, 404-406, 470-473
<b>N</b>	
Năluci hard .....	294-305, 374-383
.....	386, 427-431
Năluci soft .....	306-307, 383-385
.....	387, 432-433, 435-439, 443-444
<b>O</b>	
Oscilante .....	394-396
<b>P</b>	
Prosop .....	324
<b>R</b>	
Rod pod .....	357
<b>S</b>	
Scaune .....	356, 488
Scaun-pat .....	356
Suportți lansete .....	399
Special pentru păstrăv .....	158-160, 180
.....	184, 190
Spinner bait .....	434, 442, 445
Strune .....	454-455
<b>Ș</b>	
Șepci .....	365, 369
<b>T</b>	
Tamburi schimb.....	120-125
Tricouri .....	364
Tricouri polo .....	366
<b>U</b>	
Umbrele .....	329, 489
Unelte.....	321, 324-325, 456-457, 490
<b>V</b>	
Vârteje .....	314-317, 455
<b>W</b>	
Waders .....	362-363



Feel Alive.





# REEL PROGRAM 2025





# DAIWA TECHNOLOGY

## MAG SEALED®

Pentru a preveni pătrunderea apei, particulelor de praf sau cristalele de sare între rotor și corpul mulinetei, am gândit o etanșare aproape fără frecare pe bază de ulei magnetic, care nu poate fi depășită nici de apă, nici de particulele mici. Rezultatul este o funcționare uniformă bună.

## MAG SEALED DESIGN-UL CORPULUI

În cele mai multe cazuri, cristalele de sare și alte particule sunt responsabile pentru zgomotele de la mulinare și funcționare defectuoasă. De asemenea, „accidentele” pot conduce la un rezultat similar. În ciuda acestor cazuri, numărul incidentelor de acest gen sunt scăzute semnificativ la mulinetele cu MagSealed, așa cum este prezentat în figura din dreapta.

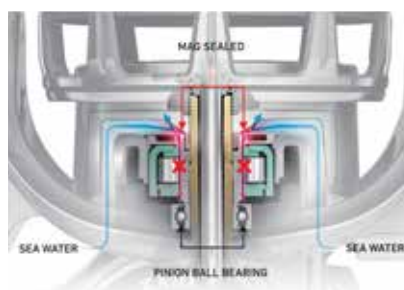

## MAG SEALED GALET

Un galet cu funcționare ușoară, micșorează frecarea ce apare între fir și galet. Dacă particulele de sare sau murdărie pătrund la rulmentul acestuia, frecarea crește considerabil. Uleiul magnetic Mag Seal formează o barieră, ce împiedică pătrunderea apei, a particulelor de sare și murdărie sub galet, fapt care ar putea afecta rotirea lui.

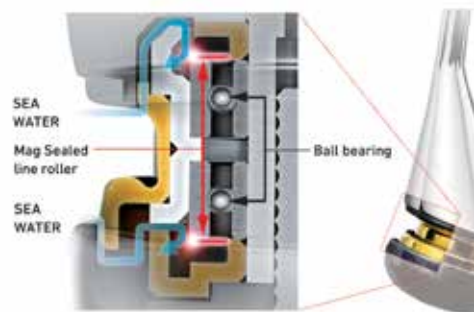

## MAG SEALED RULMENT BILĂ

Tehnologia noastră DAIWA este în continuă schimbare pentru sculele de pescuit. Inginerii noștri au reușit să aplice în continuare MagSealed la un nou nivel. În primul rând am etanșat axul în cea mai mare măsură, apoi galetul și acum rulmenții! MagSealed este un capitol în istoria mulinetelor. Datorită cercetărilor noastre și adaptărilor făcute, am reușit să integrăm MagSealed în rulmenții cu bile.

**Pentru o durată de viață lungă și o funcționare uniformă. O adevărată revoluție!**

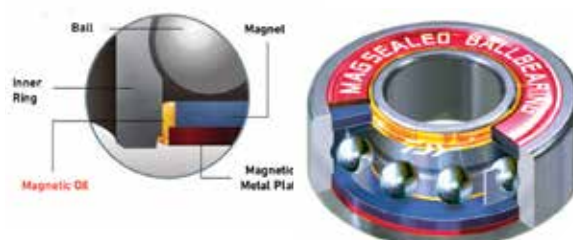





## UNELE DIN NOILE TEHNOLOGII

### CROSS WRAP®



Așează linia cu precizie pe tambur și reduce pericolul încurcării. Distanța de aruncare este semnificativ mărită.

### Același Air Bail®



Noul concept Air Bail fără sudură așează direct firul într-un mod mai compact și mai ușor, în același timp.



### Noul clip pentru fir

Acest clip este potrivit pentru toate tipurile de fire de orice diametru. Prin designul său special, acesta reduce mai mult greutatea tamburului LT consacrat.



### 2 rulmenți cu bile pe galet

Deoarece direcția forței se schimbă permanent la galet, un sprijin în 2 puncte este necesar - la Exist LT folosim 2 rulmenți cu bile pe galet.



### ZAIION® AIRROTOR®

Reduce rezistența la pornirea rotorului și oferă o sensivitate optimă - greutate redusă și duritate extremă.



### Buton mâner Hi-Grip

Noul knob T-Type de la manivelă este extrem de ușor și grație materialului Hi-Grip foarte plăcut la atingere, chiar și cu degetele ude.

## BAZA TEHNOLOGIEI PENTRU MULINETELE DAIWA

### AIR ROTOR®

Bariera de ulei magnetic nu numai că împiedică pătrunderea apei, crește, de asemenea, ușurința de mișcare și funcționare uniformă. Te simți mai bine conectat la nălucă, pentru a detecta trăsăturile cele mai fine și ai mai multă sensibilitate în timpul luptei cu peștele. Mai ales pentru acest nou sentiment am dezvoltat conceptul "Air rotor". În primul rând, sarcinile enorme, care afectează rotorul prin intermediul liniei și galetului sunt mai bine distribuite. Acest lucru duce la o presiune mai mică pe părțile laterale ale rotorului. În al doilea rând, noul rotor este mai ușor cu 15% decât rotoarele obișnuite din același material - acest lucru reduce vibrațiile și îmbunătățește echilibrul de rotație, datorită unui centru de greutate poziționat foarte jos.

Comparație la supunerea la deformare



Air Rotor

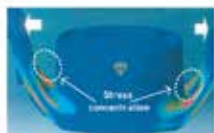

Rotor convențional



La aceeași sarcină, un rotor convențional este mult mai deformat decât unul model Air Rotor, deoarece aici efortul este împrăștiat în tot rotorul și nu se concentrează punctiform.

### ZAION®

Zaion este un material excelent creat de DAIWA, pentru a construi corpuri de mulineta și rotoare. Marele avantaj al acestui material este greutatea mică și rezistența. Zaion este un fel de material solid din carbon „High Density”, făcut pentru performanțe înalte și pentru a rezista impactului maxim. Grație Zaion, se poate construi un corp de mulineta de greutate mică care suportă forțele angrenajului. Rezistența Zaion corespunde magneziului și este cu 20% mai puternic decât materialul Nailon/ABS, folosit de obicei pentru corpuri. Zaion este cu 50% mai ușor decât aluminiul.



### ZAION V

Cu noul material Zaion V, inginerii japonezi de la DAIWA au reușit să dezvolte o combinație de materiale, care poate fi folosită mai convenabil la producerea mulinetelor în comparație cu materialul Zaion existent anterior. Astfel, poate fi folosit și pentru seriile mulinetelor mai economice.

Datorită cantității mari de fibre de carbon și a unui nou material compozit, noua Zaion V este semnificativ mai ușor și mai rezistent la deformare, decât materialele obișnuite DS5.

### AIRBALL®



Brațul pick-up Air Bail al mulinetei este gol și, prin urmare, foarte ușor, extrem de puternic și extrem de rezistent. Construcția specială previne răsucirea a liniei în jurul sârmei pick-up, care a fost o mare problemă pentru pescarii de spin în trecut.



Tehnologia originală avansată DAIWA concepută pentru a reduce răsucirea firului la recuperare. Cu această idee strălucită a fost eliminată o cauză esențială a răsucirii firului. Rola cu fir Twist Buster II nu doar reduce răsucirea firului, ci și forța de frecare dintre fir și rolă.

### AIRMETAL®



Mulinete cu corp și rotor de de magneziu ce excelează prin greutatea lor redusă drastic în comparație cu cele din aluminiu convenționale. Tehnologia noastră Air Metal în special aplicată pieselor de magneziu, duce la o rezistență completă la coroziune, care nu ar fi posibilă fără acest concept. Astfel, vă puteți bucura de o mulineta DAIWA Air Metal de magneziu, la pescuitul în apă sărată.

**HardBodyz®**  
Light & Rigid Metal Construction



Deținem aliajul metalic perfect, un mod de procesare mai precis și cunoștințe precise pentru construcția unor mulinete durabile și ușoare.

Această tehnologie se numește conceptul HardBodyZ. Aceste mulinete au un avantaj tehnologic și nu sunt - în comparație cu alte mulinete sintetice - mai scumpe, iar comparativ cu mulinetele noastre tradiționale au un preț rezonabil!

## DIGIGEAR®

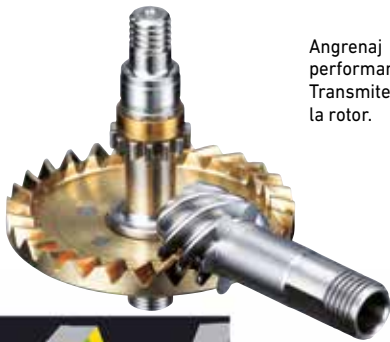

Angrenaj prelucrat, digital pentru performanță maximă și durabilitate. Transmite ușor și eficient puterea direct la rotor.

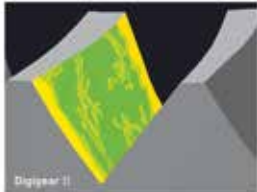

Inginerii noștri DAIWA au perfecționat complet tehnologia de prelucrarea angrenajului cu DigiGear II. Profilul și finisarea dinților angrenajului de viteză permite buna funcționare, cu cea mai mică rezistență și durată de viață extrem de lungă.

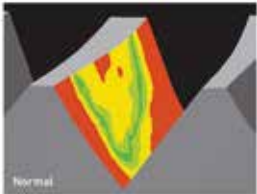

## ABS®

ANTI-BACKLASH SYSTEM

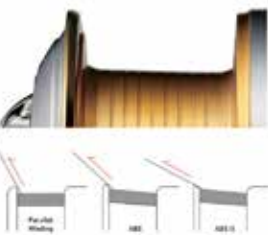

Un sistem excelent, care permite aruncări lungi și previne răsucirea firului. Mulinetele DAIWA cu ABS, au tamburii construiți cu locașul de așezare a firului de diametru mare, desfășurarea firului făcându-se în bucle foarte mari și uniforme, astfel prevenindu-se răsucirea acestuia. De obicei, firul se desfășoară în bucle mici. Cea mai bună metodă pentru a evita răsucirea este cea a înfășurării largi. Datorită acestui principiu sunt posibile lansările lungi.

## U.T. Drag®



Sistem de frânare Ultimate Tournament Drag System include discuri de frânare impregnate, care sunt de 30 de ori mai durabile decât discurile normale. Puterea efectivă de frânare este mult mai mare decât la sistemele normale de frânare. Un avantaj suplimentar este rezistența la pornire redusă – frâna începe să lucreze, când este atinsă puterea de frânare setată și frânează ușor și sigur.

## ATD™



**ATD reprezintă dezvoltarea în continuare a sistemului de frânare UTD.**

Sistemul de frânare ATD excelează printr-o trecere mult mai delicată a intervalelor de frânare, iar ca o consecință a acestuia este perfect potrivită pentru utilizarea firelor textile. În contrast cu UTD, la ATD frânarea începe imediat, chiar de la început, iar trecerea către forța de frânare presetată se face într-o fracțiune de secundă, eliminând astfel ruperea firului în șoc.

## SILENT OSCILLATION®



Prin poziția specială și rulmentul la angrenajul sistemului de oscilație, am îmbunătățit funcționarea, în comparație cu sistemele obișnuite construite similar.

## INFINITE®

ANTI-REVERSE



O parte slabă a multor mulinete - cea mai sigură piesă a mulinetei DAIWA. Sunt folosite doar piese din oțel cu cea mai mică toleranță.

## CRBB®



CRBB este abrevierea pentru „Corrosion Resistant Ball Bearings” și înseamnă rulmenții cu bile rezistenți la apă sărată. Rulmenții cu bile CRBB sunt de 12 ori mai rezistenți la corodare decât rulmenții obișnuți.



DAIWA continuă să-și trăiască visul de a proiecta mulinete revoluționare: mulinete ușoare și manevrare ușoară, care crează senzația de a fi o parte a corpului pescarului. Să producă mulinete care să reziste la cele mai dure condiții. Combinația acestor două premise este realizarea conceptului „Light & Tough“.

Acum, după o lungă istorie de noi provocări, acest vis este împlinit.  
**Suntem mândri să vă prezentăm conceptul „Light & Tough“.**



Introducerea “ingineriei minimaliste” la mulinetele Daiwa de spinning. Tehnologia LT introduce noi dimensiuni reduse ale mulinetelor, dar le face mai puternice decât oricând. Design-ul compact al carcasei împreună cu angrenajul dur Digigear, pentru a combina greutatea redusă și rezistența. Alege una și testeaz-o.



6 obiective trebuiau rezolvate pentru a face mulinetele mai ușoare, mai compacte și mai performante. Acesta este principiul noii noastre construcții LT (Light & Tough)

#### OBIECTIV NR. 1: REDUCEREA DIMENSIUNILOR

##### COSTRUCȚIE COMPACTĂ

Inginerii de la DAIWA și-au propus să elimine greutatea inutilă, fără să renunțe la putere, păstrând aceeași capacitate de fir.  
Reproiectată, cu un profil minimalist, angrenaj mai dur, toate acestea fac din LT mulineta noastră cea mai ușoară și mai rezistentă.

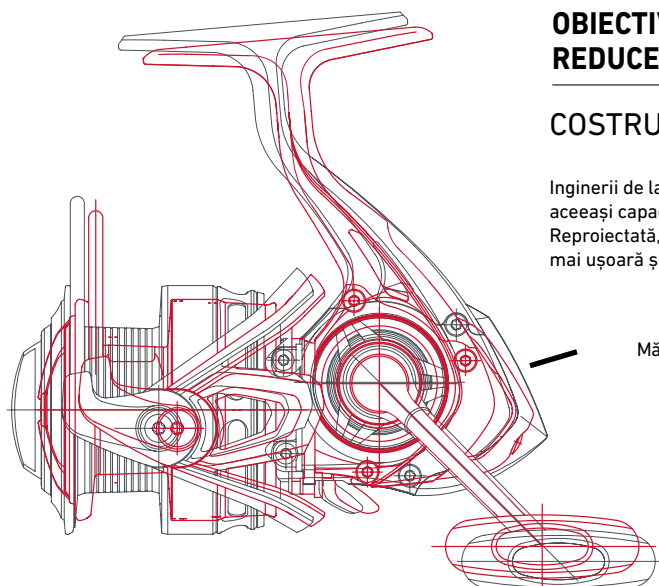

Mărime uzuală pentru mulineta

**COMPACTE  
REZISTENTE  
UȘOARE  
ROBUSTE**

## OBIECTIVUL NR. 2: CORP MAI UȘOR ȘI MAI PUTERNIC

### ZAION & DS5

Zaion și DS5 sunt materiale compozite incredibil de puternice, pe bază de carbon dezvoltate de DAIWA TECHNOLOGY. Carbon compozitul poate face mulineta mai ușoară și mai rezistentă, decât grafitul obișnuit. Și deoarece nu este metal, nu se corodează nici măcar la utilizarea în apă sărată. Ușor, dur și extrem de rezistent; este materialul ideal pentru fabricarea mulinetelor.

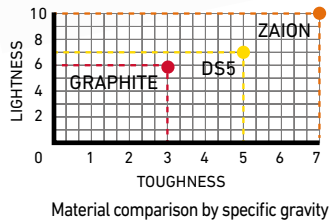
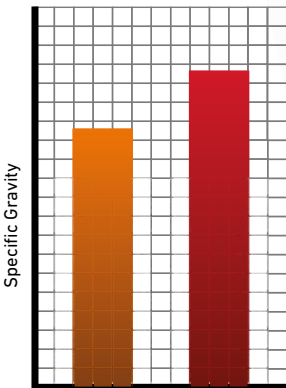

Material comparison by specific gravity

## OBIECTIVUL NR.4: FRÂNĂ PUTERNICĂ

### FRÂNĂ ATD



Am combinat o varietate de îmbunătățiri; suportul intern al tamburului, construcția axului și suprafața a butonului frânei, pentru a îmbunătăți și mai mult ceea ce oferă ATD.

Mulinetele LT oferă un nivel uriaș pentru sistemul Max Drag, chiar dacă acestea sunt reduse ca dimensiune și greutate.



## OBIECTIVUL NR. 3: ANGRENAJ PUTERNIC

### TOUGH DIGIGEAR

Păstrând calitățile angrenajului Digigear, am luat în considerare modul de a face aceste angrenaje mai dure ca niciodată. Am studiat toate aspectele;



diametrul, grosimea, forma și dimensiunile dinților. Am experimentat și testat totul, unul câte unul, perfecționând și îmbunătățind fiecare element. Rezultatul este un salt în nivelul de duritate al angrenajului Digigear.



## OBIECTIVUL NR. 5: TAMBUR DE ALUMINIU MAI UȘOR

### TAMBURI AIR DE ALUMINIU

Prin reconsiderarea completă a formei, mărimii și grosimii corpului tamburului, am obținut o scădere a greutății acestuia, obținând un tambur de aluminiu foarte ușor. Acesta este mai ușor chiar Air Spool ABS, și îmbunătățește semnificativ echilibrul mulinetei.



## OBIECTIVUL NR.6: MANIVELĂ MAI UȘOARĂ

### MÂNERE LT

Menținând nivelul necesar de rezistență și durabilitate la pescuit, am remodelat și îmbunătățit brațul mânerului. Acest nou design contribuie la greutatea redusă a mulinetei.



## NUMELE SERIEI

LT 2500 **D** - **C** **XH** Marcaje pe tambur

Model tambur

**2500D** Tambur adânc (marcaj D = deep)  
**2500** Tambur semi-adânc (fără marcaj)  
**2500S** Tambur puțin adânc (marcaj S = shallow)

Corp model compact

**2500C** Corp compact (carcasă cu dimensiuni reduse - tambur mare). Semnalat cu „C”.

rotație angrenaj

**2500P** Angrenaj de putere cu raport recuperare 4.9:1  
**2500** Angrenaj standard raport 5.0:1 la 5.4:1  
**2500H** Angrenaj rapid raport 5.5:1 la 5.9:1  
**2500XH** Angrenaj super rapid raport 6.0:1 și peste

Câteva exemple

**LT 3000 D - C XH**

Mărime 3000 cu tambur adânc, corp compact și angrenaj rapid 6.0:1

**LT 1000**

Mărime 1000 cu tambur semi-shallow și angrenaj normal 5.0 la 5.4:1

**LT 2000 H**

Mărime 2000 cu tambur semi-shallow și angrenaj rapid 5.5 la 5.9:1

## CAPACITATE FIR MULINETE LT

Mărime	Tambur	Monofilament m/mm	Textil m/mm	PE
LT1000	LT1000D	150m / 0.20mm	~300m / ~0.06mm	PE 0.6
	LT1000	150m / 0.14mm	~200m / ~0.05mm	PE 0.4
	LT1000S	100m / 0.12mm	~200m / ~0.04mm	PE 0.3
LT2000	LT2000D	150m / 0.23mm	~300m / ~0.08mm	PE 0.8
	LT2000	150m / 0.16mm	~200m / ~0.06mm	PE 0.6
	LT2000S	150m / 0.14mm	~200m / ~0.04mm	PE 0.3
LT2500	LT2500D	150m / 0.28mm	~300m / ~0.14mm	PE 1.2
	LT2500	150m / 0.20mm	~200m / ~0.08mm	PE 0.8
	LT2500S	150m / 0.16mm	~200m / ~0.06mm	PE 0.6
LT3000	LT3000D	150m / 0.33mm	~300m / ~0.16mm	PE 1.5
	LT3000	150m / 0.23mm	~200m / ~0.13mm	PE 1.0
	LT3000S	150m / 0.20mm	~200m / ~0.08mm	PE 0.8
LT4000	LT4000D	150m / 0.37mm	~300m / ~0.20mm	PE 2.0
	LT4000	150m / 0.28mm	~200m / ~0.16mm	PE 1.5
	LT4000S	150m / 0.23mm	~200m / ~0.13mm	PE 1.0
LT5000	LT5000D	150m / 0.40mm	~300m / ~0.22mm	PE 2.5
	LT5000	150m / 0.37mm	~300m / ~0.20mm	PE 2.0
	LT5000S	150m / 0.28mm	~200m / ~0.16mm	PE 1.5
LT6000	LT6000D	150m / 0.43mm	~300m / ~0.26mm	PE 3.0
	LT6000	150m / 0.40mm	~300m / ~0.22mm	PE 2.5
	LT6000S	150m / 0.37mm	~300m / ~0.20mm	PE 2.0

Nu am promovat numai Conceptul LT, TOUGH DIGIGEAR, AIR BAIL, AIR ROTOR și ZAION - ci și corpul MONOCOQUE.



MONOCOQUE Body



## Corp MONOCOQUE design

Ușoară și puternică ca o mașină de curse de Formula 1. Mai ușoară și mai puternică prin tehnologia MONOCOQUE Body.

De la primele mulinete de spinning, a fost normal carcasa să fie realizată din două părți: corpul efectiv și capacul. Odată cu lansarea sa în 2016, designul carcasei MONOCOQUE a zdrobit pur și simplu această paradigmă de lungă durată. La designul MONOCOQUE, corpul mulinetei servește ca un cadru rigid și distorsionant, care este fiabil și compact în același timp. Astfel, capacul corpului nu mai trebuie fixat cu un șurub iar spațiul liber rezultat poate fi utilizat pentru o roată de antrenare mai mare. Prin acest design, corpul mulinetei poate găzdui o roată dințată motrică, care are un diametru de aproximativ 85% din suprafața corpului. Pentru a simplifica: acest design permite utilizarea roților dințate mai mari și mai puternice, la aceeași dimensiune de carcasă.



## Caratteristiche mulinete LT spinning

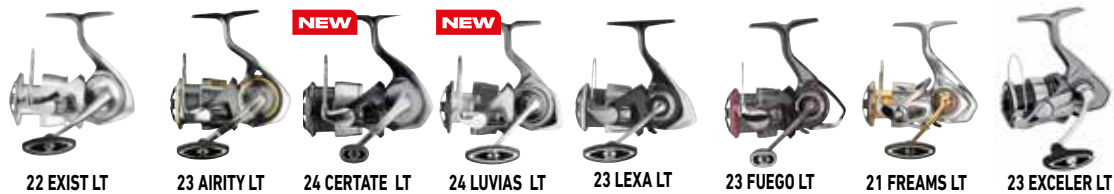

	22 EXIST LT	23 AIRITY LT	24 CERTATE LT	24 LUVIAS LT	23 LEXA LT	23 FUEGO LT	21 FREAMS LT	23 EXCELER LT
LT (Light & Tough)	●	●	●	●	●	●	●	●
AIR METAL reel body	●	●						
ZAION V® reel body						●	●	●
ZAION® reel body				●				
Aluminum reel body					●			
MONOCOQUE® body	●	●	●	●				
MAGSEALED® body	●	●	●	●	●	●	●	
MAGSEALED® ball bearing	●							
MAGSEALED® line roller	●	●	●					
CRBB® ball bearing	●	●	●	●				
AIR ROTOR®							●	
AIRDRIVE® ROTOR	●	●	●	●	●	●		●
AIRDRIVE® SPOOL	●	●	●	●	●			
AIRDRIVE® SHAFT	●	●	●	●				
AIRDRIVE® BAIL	●	●	●	●	●	●		●
ZAION V® AIR Rotor®					●		●	
ZAION® AIR Rotor®								
One-piece AIRBAIL®	●	●	●	●				
AIRBAIL®							●	
ATD™ Drag							●	
ATD™ Type-L Drag	●	●	●	●	●	●		●
Infinite Anti-Reverse®	●	●	●	●	●	●	●	●
Machined TOUGH DIGIGEAR®	●	●	●	●				
TOUGH DIGIGEAR®					●	●	●	●
Machined Aluminium handle	●	●	●	●	●	●	●	●
Cold forged Aluminium spool	●	●	●	●	●	●	●	●
Twist Buster® II							●	
Twist Buster® III	●	●	●	●	●	●		●
Made in Japan	●	●	●					

## Caratteristiche mulinete LT speciale



	24 N'ZON PLUS LT	20 N'ZON LT	24 PROREX-X LT	21 PROREX-MQ LT	22 PROREX-V LT	23 NINJA MATCH & FEEDER LT
LT (Light & Tough)	●	●	●	●	●	●
ZAION® reel body						
Aluminum reel body	●					
DS5 reel body						
CRBB® ball bearings	●			●		
MONOCOQUE® Body				●		
ZAION V® reel body				●		
AIR Rotor®		●		●	●	
AIR BAIL®				●	●	
QD® drag system	●					
ATD™ drag system		●		●	●	
Infinite Anti-Reverse®	●	●	●	●	●	●
CNC-cut TOUGH DIGIGEAR®						
TOUGH DIGIGEAR®		●	●	●	●	●
Machine-cut aluminum handle	●		●	●	●	●
One-Touch handle		●				
Cross Wrap® system		●		●	●	●
Aluminum Air spool		●	●	●	●	●
Silent Oscillation® system		●		●	●	
Twist Buster® II line roller		●		●	●	
New Shape line stopper		●		●	●	





23 LEGALIS LT	24 REGAL LT	23 NINJA LT	23 REVROS LT	20 LAGUNA LT	CROSSFIRE LT	21 PRESSO LT	22 SILVER CREEK MQ LT	24 IPRIMI LT	22 SILVER CREEK X LT
•	•	•	•	•	•	•	•	•	•
•	•								
						•	•	•	
•	•	•	•			•	•	•	•
•	•	•	•			•		•	
							•		•
				•	•		•		•
•	•	•	•		•	•	•	•	•
•	•	•	•		•	•	•	•	•
•	•	•	•		•	•	•	•	•
						•			•

### Mulinete LT echipate cu Bite'n'Run



	20 GS BR LT	24 EMCAST BR LT	19 BLACK WIDOW BR LT
LT (Light & Tough)	•	•	•
Bite N' Run system	•	•	•
ZAION® reel body			
DS5 reel body			
CRBB® ball bearings			
AIR Rotor®	•		
AIR BAIL®			
ATDTM drag system	•		•
Infinite Anti-Reverse®	•	•	•
CNC cut TOUGH DIGIGEAR®			
TOUGH DIGIGEAR®	•	•	•
CNC cut aluminum handle			•
One-Touch fast snap handle	•		
Cross Wrap® system	•	•	•
Aluminum Air spool	•	•	
Silent Oscillation® system	•		•
Twist Buster® II line roller	•		•
Wooden handle knob	•		



Be strong, no limit.

# CERTATE

AIRDRIVE  
DESIGN



# AIRDRIVE DESIGN

Powered by EXIST



## ROTAȚIE AȘA CUM NU AI MAI SIMȚIT PÂNĂ ACUM.

Viitorul mulinetelor DAIWA Spinning este AIRDRIVE Design. Cu reducerea greutății ansamblului rotor, tambur & ansamblu pick up, se obține o rotație mai ușoară. Rotirea fără efort permite pescarului să simtă adevărata bucurie a unei funcții fără probleme. **Acest nou capitol începe cu Exist 22'.**

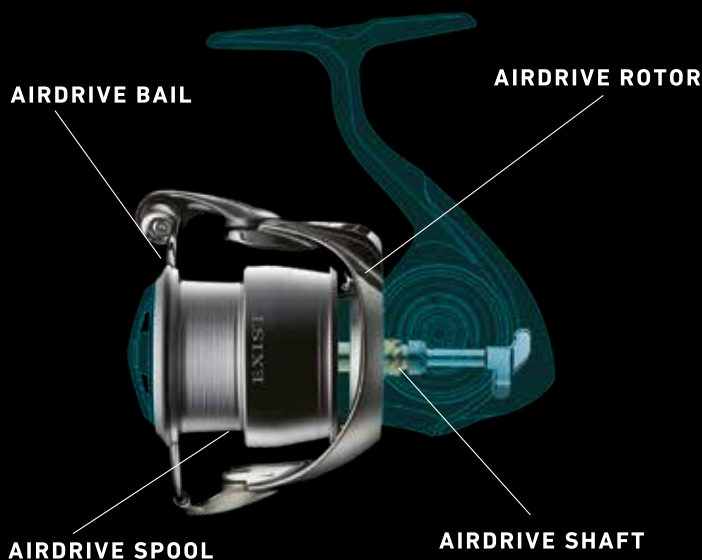

## EFECTELE AIRDRIVE

### Îmbunătățirea echilibrului mulinetei

Unitatea frontală cu 16% mai ușoară comparativ cu Exist 18' (#2500). Ajustarea greutății și îmbunătățirea echilibrului permit aruncări controlate.

### Îmbunătățirea rotației

Sensivitatea și capacitatea de răspuns a mulinetei au cunoscut îmbunătățiri. Inerția scăzută oferă pescarilor reacție rapidă și funcționare uniformă. Noul rotor AIRDRIVE pornește instantaneu și îmbunătățește controlul.

### Mai puține probleme de fir

Beneficiile AIRDRIVE Rotor & AIRDRIVE Bail, împreună cu tehnologia Twistbuster III, Exist 22' devine cel mai ușor de gestionat mulinete de spinning creată de DAIWA!

## ATD | TYPE - L



### ATD Type-L

A doua generație a sistemului de frână ATD. Funcționează mai ușor cu o putere ajustată, aproape fără nicio inerție. Sunetul click-ului de frână a fost, de asemenea, îmbunătățit.

### [ DRAG CONSISTENCY ]

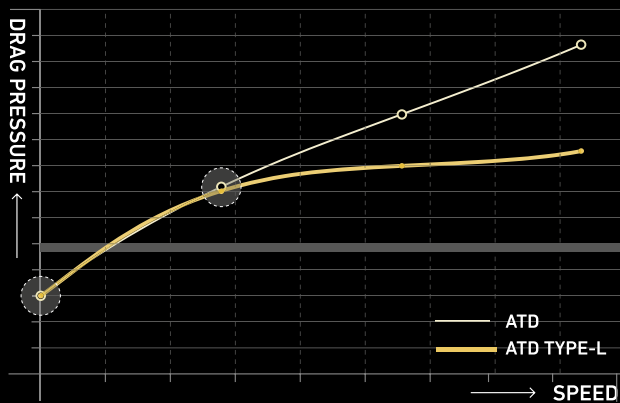

### [ START UP DRAG RESISTANCE ]

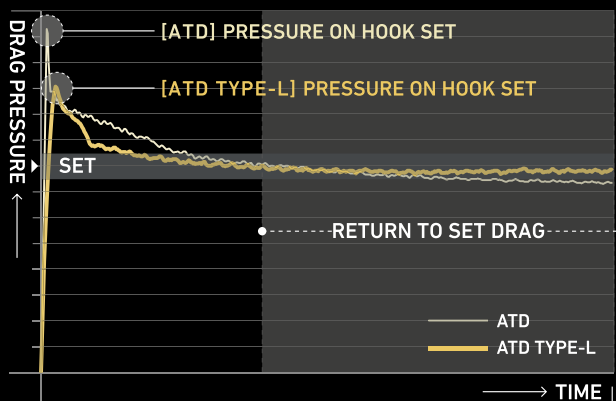

## TWISTBUSTER III



### TWISTBUSTER III

Cu Exist 22, DAIWA a îmbunătățit Twistbuster II existent și a introdus noua tehnologie Twistbuster III. Prin adăugarea unei alte caneluri pe galeat, efectul de aplatizare al firului atunci când este recuperat este redus și, ca rezultat, scade răscuirea firului. De asemenea, DAIWA a pus Magsealed Line Roller pentru a anula efectele apei sărate și pentru a menține performanța pe termen lung.

## AIRDRIVE SPOOL

Powered by EXIST



### DESIGNUL REFLECTĂ VIITORUL.

Caracteristicile remarcabile ale tamburului AIRDRIVE ar trebui să fie mult mai formată și cosmetică simplă de culoare argintie. Doar privind tamburul este clar că structura a fost refăcută, reducând greutatea și maximizând senzația de prezență.

Reducerea greutății tamburului aduce beneficii pentru o mulinete; greutatea totală a mulinetei este redusă, oscilația este îmbunătățită, mai puțin rezistență la rotație, echilibru mai bun atunci când este pe lansetă și, desigur, mulineta se simte ușoară și ușor de pescuit.

În plus, DAIWA a adăugat o margine în partea de jos a tamburului pentru a preveni ca firul să intre în spatele tamburului și să se încurce pe ax. Sunetul de glisare și clicket-ul au fost refăcute pentru a crea un sunet de glisare cu o tonalitate mai mare.

## AIRDRIVE SHAFT

Powered by EXIST



### FUNCȚIONARE FĂRĂ FRECARĂ.

Forța de rotație verticală pe mâner este transformată de pinion în rotație orizontală. Arborele principal cuplat la angrenajul pinionului, susține oscilația tamburului. Pentru a crea o oscilație și o rotație mai uniformă, a fost necesară îmbunătățirea arborelui principal și a pinionului.

Mulinetele DAIWA folosesc arbore liniar care are o structură fără contact între arborele principal și pinionul în sine. Arborele liniar creează mai puțină rezistență la frecare, ceea ce duce la o rotație mai uniformă, împreună cu pierderi minime de putere.

Arborele AIRDRIVE nu a beneficiat de aceleași beneficii fiind îmbunătățit. Arborele AIRDRIVE are, de asemenea, o structură fără contact între arborele principal și pinion. În plus, ambele capete ale pinionului sunt acum susținute cu rulmenți pentru a transmite puterea de la manivelă la rotor cu un nivel mai ridicat de eficiență.

Arborele AIRDRIVE creează senzația de rotație uniformă și silențioasă și oferă pescarilor cuplu și forță.

## AIRDRIVE ROTOR

Powered by EXIST



### INERȚIA SCĂZUTĂ ESTE CHEIA.

Un rotor mai ușor crește funcționalitatea mulinetelor mici. Rotorul mai ușor și compact va necesita mai puțină forță inițială pentru a se roti, creând acea senzație de inerție redusă și pornire fără efort.

Noul rotor AIRDRIVE este fabricat din Zaion. Robustețea este aceeași ca la 18' Exist, cu toate acestea DAIWA a reușit să reducă greutatea lui 22' Exist în mod semnificativ.

Obiectivele proiectării au fost să asigure o funcționare extrem de ușoară și uniformă. Greutatea rotorului a fost redusă cu 16% față de ediția anterioară (#2500) și stabilește un nou punct de referință în ceea ce privește designul rotorului.

## AIRDRIVE BAIL

Powered by EXIST



### VIITOR FĂRĂ PROBLEME.

Tehnologia DAIWA AIR BAIL a cunoscut îmbunătățiri cu conceptul AIRDRIVE.

Brațul pick-up AIRDRIVE este un pas evolutiv în design, potrivit de se cu noul concept AIRDRIVE. DAIWA a proiectat un braț mai subțire, cu rezistența necesară, scăzând și mai mult greutatea mulinetei. Comparând cu Exist 18', noul braț AIRDRIVE reduce greutatea cu 33% (Mărimea 2500).

Diametrul mic al brațului reduce greutatea, creând o experiență de pescuit fără stres, fiind ușor de utilizat. DAIWA a ajustat unghiul de reglare a brațului pentru a îmbunătăți alunecarea firului pe galeat.

Adoptarea și re-proiectarea brațului pick-up a fost o condiție prealabilă esențială pentru adoptarea unui design optim al rotorului AIRDRIVE.



# EXIST



## 22 EXIST LT

MULINETĂ SPINNING

AIRDRIVE  
DESIGN

MQ

MAGSEALED

ATD  
AUTOMATIC DRAG SYSTEM

### 22' Exist LT – Viitorul tehnologiei moderne pentru mulinete!

Noul design Airdrive deschide calea pentru viitoarea tehnologie DAIWA și oferă o funcționare uniformă și o sensivitate pe care nu ați experimentat-o niciodată. Datorită greutății reduse a rotorului, tamburului și brațului pick-up se realizează o rotație mai ușoară fără rezistență de pornire, ceea ce garantează o funcționare uniformă optimă. Exist 22' este prima mulinetă DAIWA, care este echipată cu noul concept Airdrive. Reducerea greutății rotorului asigură de mai puțin efort la pornire, precum și de o oprire mai rapidă, obținând răspunsuri mai rapide la diferite situații pe recuperare.

Am redus grosimea peretelui și greutatea inutilă a noului tambur Airdrive – în combinație cu greutatea redusă a rotorului și a pick-up-ului, îmbunătățind echilibrul mulinetei, permițând un control mai bun pe năluca.

Față de mulinetele obișnuite, DAIWA a dezvoltat o structură Low-Contact între ax și pinion – arborele Airdrive. Datorită acestei tehnologii, frecarea este redusă iar funcționarea super uniformă și silențioasă este optimizată.

Conceptul Airdrive este o combinație a acestor elemente, care permit realizarea mulinetelor extrem de ușoare și sensitive.

Brațul pick-up Airdrive este următorul pas evolutiv în design și se asimilează perfect conceptul Airdrive. DAIWA a construit un braț oarecum mai subțire, dar rezistent, care reduce suplimentar greutatea în partea din față a mulinetei. Comparativ cu 18' Exist, greutatea noului Airdrive Bail este redusă cu 33%.

Tehnologia Twist Buster reduce posibilitatea încurcării și răsucirii firului. Pentru modelul Exist 22', tehnologia Twist Buster II a fost îmbunătățită în continuare cu Twist Buster III. Datorită noului concept, compresia firului în timpul recuperării este redusă, ceea ce are ca rezultat o răsucire semnificativ mai mică.

În plus, un galet MagSealed a fost utilizat la Exist 22', pentru a rezista mai bine la cele mai mari tensiuni, chiar și atunci când este folosit pentru pescuitul marin.



- AIRDRIVE Design
- Corp mulinetă MQ® Monocoque® magneziu
- Construcție carcasă MagSealed®
- 12 rulmenți bilă (incl. 10 CRBB® și 2 MagSealed®)
- ZAION® AIRDRIVE ROTOR
- Angrenaj prelucrat-CNC TOUCH DIGIGEAR®
- Ax AIRDRIVE
- Infinite Anti-Reverse®
- Sistem de frânare ATD™ Type-L
- Tambur AIRDRIVE
- AIRDRIVE BAIL
- Galet MagSealed® Twist Buster® III
- Fabricat în Japonia



### Echipare:

Dimensiunile de la 2500 la 4000 sunt echipate cu knob în formă de T, dimensiunea mai mică 2000 are mânerul cu knob în formă de I. Mărimea 5000 are knob-ul rotund din aluminiu.

Art.-Nr.	Mărime	BB MSBB	BB CRBB	BB total	Capacitate m/mm	Rotație	Recuperare cm	Frână kg	Greutate g
10102-200	2000D-P	2	10	12	150/0.23	4.9:1	64	5.0	150
10102-251	PC 2500D-H	2	10	12	150/0.28	5.7:1	80	10.0	170
10102-252	PC 2500D	2	10	12	150/0.28	5.2:1	73	10.0	170
10102-255	2500	2	10	12	150/0.20	5.1:1	72	5.0	160
10102-300	3000D	2	10	12	150/0.33	5.2:1	77	10.0	175
10102-301	3000-H	2	10	12	150/0.23	5.7:1	85	10.0	175
10102-401	4000D	2	10	12	150/0.37	5.2:1	82	10.0	200
10102-402	4000-XH	2	10	12	150/0.28	6.2:1	99	10.0	200
10102-500	5000D-C	2	10	12	150/0.40	5.2:1	87	10.0	215



# AIRITY



LIGHTEST  
REEL  
IN DAIWA HISTORY

AIRDRIVE  
DESIGN



## 23 AIRITY LT

MULINETĂ SPINNING

AIRDRIVE  
DESIGN

MQ

ATD | TYPE-L

**Cea mai ușoară mulinetă de la DAIWA – cu design Airdrive!**

Airity 23' prezintă toate elementele conceptui de design Airdrive având cea mai mare sensibilitate și funcționare uniformă. Pinionul prelucrat CNC acoperit prin tehnologie specială permite o funcționare și mai uniformă. Prin axul Airdrive se formează o structură cu contact scăzut pe pinion, reducând frecarea, ducând la o funcționare uniformă și aproape complet silențioasă, caracteristică păstrată permanent. Designul Monocoque al corpului din magneziu, permite utilizarea unui angrenaj supradimensionat, cu transmisie îmbunătățită a puterii și durată de viață crescută la solicitări mari. Corpul mulinei rezistent la deformări realizează o protecție optimă a angrenajului și o funcționare uniformă permanentă.

Noul rotor Airdrive contribuie la reducerea greutateii pe partea din față a mulinei și îmbunătățește echilibrul mulinei cu lanseta – rezultatul este performanță îmbunătățită la lansare și un control optimizat al nălucii cu o sensibilitate incredibilă. Prin reducerea greutateii rotorului, acesta funcționează cu o rezistență mai mică la pornire, rezultând și mai multe reacții instantanee posibile.

Noul braț pick-up Airdrive reprezintă un pas evolutiv în proiectarea acestuia. Mai ușor decât recentele modele DAIWA, dar totuși suficient de rezistent pentru ani de utilizare fiabilă.

Grosimea peretelui de la tamburii Airdrive a fost redus și mai mult pentru a elimina greutatea suplimentară inutilă – contribuind în plus la reducerea greutateii pe partea din față a mulinei. Designul Twistbuster III pentru galet este perfect pentru utilizarea texturilor: acestea nu se comprimă pe recuperări și se realizează mai puțină răscuire. În special la pescuitul în ape sărate, designul Magsealed pe ax și galet ajută la reducerea problemelor legate de coroziune și particule de murdărie.

- AIRDRIVE Design
- Corp mulinetă MQ® Monocoque® magneziu
- ZAION® AIRDRIVE ROTOR
- DIGIGEAR® prelucrat CNC
- Ax AIRDRIVE
- Sistem de frânare ATD™ Type-L
- AIRDRIVE ABS® tambur longcast
- AIRDRIVE BAIL
- Galet Twist Buster® III
- Fabricat în Japonia



**Echipare:**

**Rulmenți cu bile**

Mulinetele Airity LT cu dimensiunile de la 2000 la 2500 sunt echipate în total cu 11 rulmenți cu bile, dintre care 9 rulmenți cu bilă CRBB. Dimensiunea PC2500 las 5000 are 11 rulmenți CRBB cu bile.

**Knob-ul manivelei**

Dimensiunile de la 2000 la 2500 sunt echipate cu un knob în formă de I, dimensiunile 3000 la 4000 au un knob în formă de T. Mărimea 5000 are knob rotund din aluminiu.

Art.-Nr.	Mărime	BB CRBB	BB total	Capacitate m/mm	Roataje	Recuperare cm	Frână kg	Greutate g
10001-201	2000S-H	9	11	150/0.14	5.8:1	76	5.0	145
10001-203	2000S-P	9	11	150/0.14	4.9:1	64	5.0	145
10001-250	2500S	9	11	150/0.16	5.1:1	72	5.0	150
10001-251	PC 2500	11	11	150/0.20	5.2:1	73	10.0	165
10001-252	PC 2500-H	11	11	150/0.20	5.7:1	80	10.0	165
10001-300	3000-H	11	11	150/0.23	5.7:1	85	10.0	175
10001-351	PC 3000	11	11	150/0.23	5.2:1	77	10.0	185
10001-400	4000-XH	11	11	150/0.28	6.2:1	99	10.0	200
10001-500	5000D-CXH	11	11	150/0.40	6.2:1	105	10.0	205



Be strong, no limit.

# CERTATE

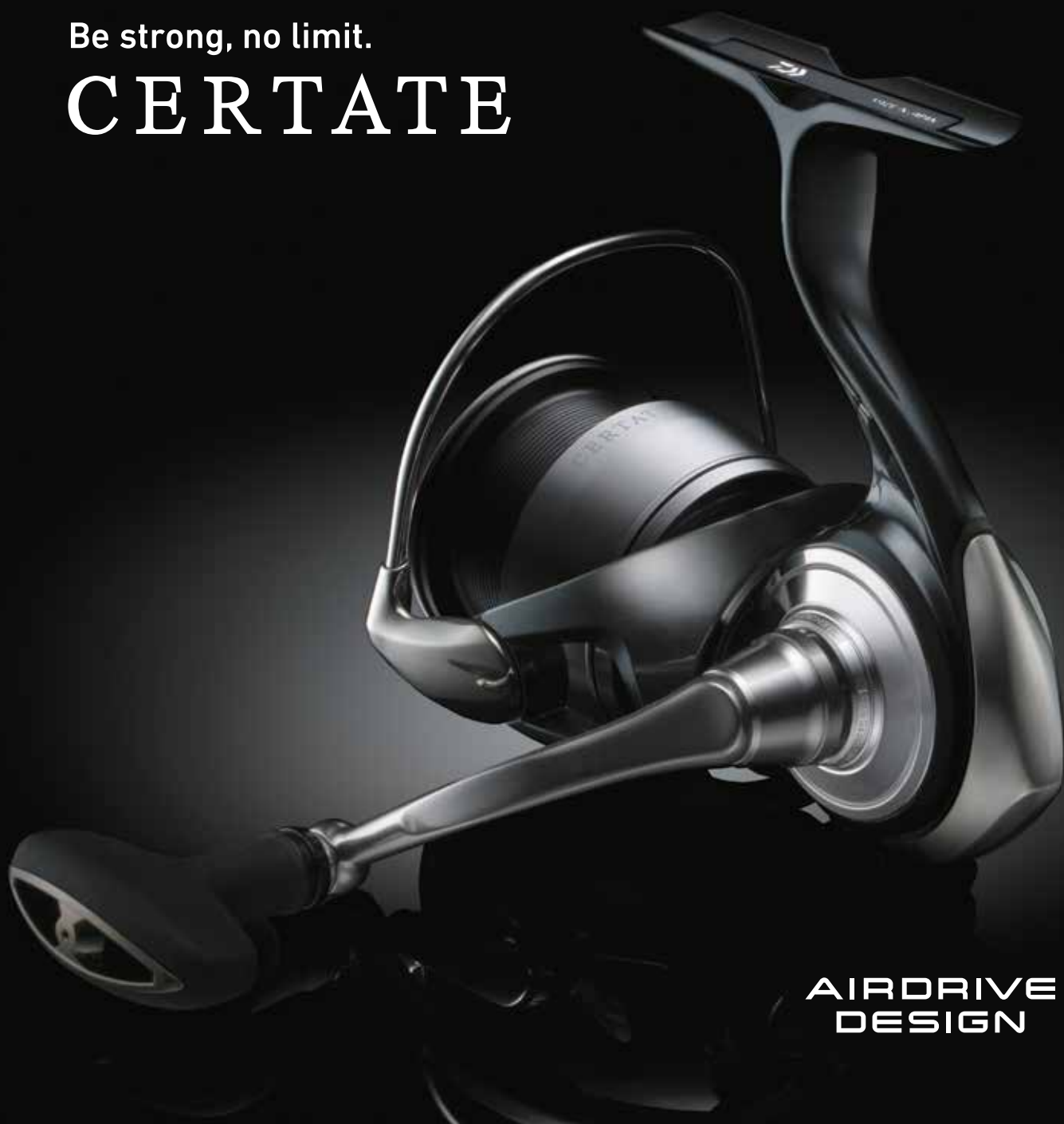

**AIRDRIVE  
DESIGN**

## 24 CERTATE LT

**NEW** 🐟

MULINETĂ SPINNING

**AIRDRIVE  
DESIGN** **MQ** **MAGSEALED** **ATD | TYPE-L**

### 24 Certate – Fi puternic, fără limită.

Echipată cu cea mai recentă tehnologie DAIWA – Airdrive Design, evoluția LT și Real Four oferind controlul suprem.

Airdrive Design este următoarea generație de concept al mulinetelor de spinning. 24 Certate implementează această tehnologie de ultimă oră în partea frontală, oferind pescarilor o operabilitate superioară, cu putere și rigiditate maximă. Corpul metalic monocoque, din aluminiu, simbolizează puterea pe care nicio altă

mulinetă nu o poate oferi. O identitate cu care a câștigat Certate încrederea unei mase largi de pescari de-a lungul anilor.

Dorința de a fi puternic și dur ori de câte ori a fost posibil a făcut 24 Certate și mai puternică. A fost adăugat un tratament special de suprafață pentru a crește duritatea angrenajului, iar rezistența la apă a fost îmbunătățită în zona manivelei. În plus, frâna și pinioanele unora dintre modelele mai mari sunt întărite conform specificațiilor echivalente Saltiga. Combinația dintre tambur Airdrive ușor, cu noul rotor Airdrive și Airdrive Bail fără încurcături și arborele Airdrive cu frecare redusă vă vor oferi o mulinetă remarcabilă și inovatoare pe care o puteți utiliza cu încredere absolută.



- AIRDRIVE Design
- Corp mulinetă MQ® Monocoque® aluminiu
- Construcție carcasă MagSealed®
- 10 rulmenți bilă CRBB®
- ZAION® AIRDRIVE ROTOR
- TOUGH DIGIGEAR®
- Ax AIRDRIVE
- Infinite Anti-Reverse® permanent
- Sistem de frânare ATD™ Type-L
- Sistem Cross Wrap®
- AIRDRIVE ABS® tambur longcast
- AIRDRIVE BAIL
- Galet Twist Buster® III
- Manivelă aluminiu prelucrată-CNC
- Fabricat în Japonia



#### Echipament:

Dimensiunile FC 2000-P și FC 2500 sunt echipate cu knob în formă de I, dimensiunile 2500D până la 4000D-CXH au knob în formă de T. Mărimea 5000D are knob rotund din EVA.

Cele două modele FC mai mici 2000-P și 2500 nu au galetul MagSealed.

Modelele FC (Finesse Custom) sunt realizate cât se poate de ușoare, folosind dimensiuni mai mici ale corpului și componente ușoare, cum ar fi knobul manivelei I-Shape și manivela din aluminiu ultra-ușor având un echilibru perfect cu lanselele light și firele subțiri.

Art.-Nr.	Mărime	BB CRBB	BB total	Capacitate m/mm	Roatație	Recuperare cm	Frână kg	Greutate g
10424-200	FC 2000-P	10	10	150/0.16	4.9:1	64	5.0	170
10424-250	FC 2500	10	10	150/0.20	5.1:1	72	5.0	175
10424-251	2500D	10	10	150/0.28	5.2:1	73	10.0	205
10424-252	2500D-H	10	10	150/0.28	5.7:1	80	10.0	205
10424-300	3000D-C	10	10	150/0.33	5.2:1	77	10.0	205
10424-301	3000D	10	10	150/0.33	5.2:1	77	10.0	225
10424-400	4000D-C	10	10	150/0.37	5.2:1	82	12.0	235
10424-401	4000D-CXH	10	10	150/0.37	6.2:1	99	12.0	235
10424-500	5000D	10	10	150/0.40	5.2:1	87	12.0	290



# LUVIAS



## 24 LUVIAS LT

**NEW**

MULINETĂ SPINNING

**AIRDRIVE  
DESIGN**

**ATD | TYPE-L**

**MQ**

**Ușor, mai sensibil și puternic!**

24 Luvias LT impresionează prin greutatea redusă și funcționare uniformă. Combinația dintre designul inovator Airdrive cu suprafața tratată special a Tough Digigear duce 24 Luvias la următorul nivel de calitate.

Rotorul Airdrive ușor deplasează centrul de greutate către unitatea din spate a mulinetei și oferă un echilibru și o sensibilitate considerabil mai bună – perfect pentru pescuitul cu echipament light! Airdrive Bail gol reduce riscul încurcării firului pe brațul pick-up complet re-proiectat. Airdrive Shaft este susținut față de pinionul angrenajului, de doi rulmenți cu bile pentru a crea practic o structură fără contact, reducând frecarea și asigură o sensibilitate incredibil de bună pe recuperare. Angrenajul MQ supradimensionat a primit un tratament special de suprafață ce oferă mai multă rezistență și o funcționare mai uniformă. Corpul MQ din material Zaiion este extrem de ușor și fără sarcină pentru a asigura amplasarea perfectă a angrenajului interior. Pentru manivelă, a fost proiectată o garnitură de cauciuc nouă, care reduce semnificativ pătrunderea mizeriei sau a stropilor de apă pe lângă mâner.

- AIRDRIVE Design
- Corp aluminiu acoperit
- Construcție carcasă MagSealed®
- 9 rulmenți bilă
- ZAIION® AIRDRIVE ROTOR
- TOUGH DIGIGEAR®

- Ax AIRDRIVE
- Sistem de frânare ATD™ Type-L
- AIRDRIVE ABS® tambur longcast
- AIRDRIVE BAIL
- Galet Twist Buster® III



Modelele Power Custom (PC) au corp mai mare decât mulinetele LT normale.

Art.-Nr.	Mărime	BB CRBB	BB total	Capacitate m/mm	Rotație	Recuperare cm	Frână kg	Greutate g
10214-100	1000D	4	9	150/0.20	5.1:1	64	5.0	145
10214-200	2000D	4	9	150/0.23	5.1:1	67	5.0	145
10214-250	2500S	4	9	150/0.16	5.1:1	72	5.0	150
10214-251	PC 2500	5	9	150/0.20	5.2:1	73	10.0	170
10214-252	PC 2500D	5	9	150/0.28	5.2:1	73	10.0	170
10214-301	3000D	5	9	150/0.33	5.2:1	77	10.0	175
10214-302	PC 3000	6	9	150/0.23	5.2:1	77	10.0	205
10214-401	4000D	6	9	150/0.37	5.2:1	82	12.0	220
10214-500	5000D-C	6	9	150/0.40	5.2:1	87	12.0	225



## 23 LEXA LT

MULINETĂ SPINNING

**AIRDRIVE DESIGN**    **TOUGH DIGIGEAR**    **ATD | TYPE-L**

**Mulinetă LT cu corp metalic și design Airdrive.**

Combinând noul concept Airdrive Design cu corpul metalic rezistent la distorsiuni, Lexa 23' obține o funcționare lină și o putere mare de recuperare.

Conceptul Airdrive reduce și mai mult greutatea mulinetei, mută echilibrul pe partea din spate – permițând un pescuit și mai sensibil și aruncare îmbunătățită.

Rotorul Airdrive din Zaion V funcționează chiar și la forță redusă, fără rezistență semnificativă la pornire și oferă sensibilitate ridicată și prezentare optimă a nălucilor – chiar și în cazul celor ușoare. Corpul metalic asigură o carcasă rezistentă la deformare pentru angrenaj și o funcționare uniformă permanentă. Tough Digigear este extrem de puternic și precis și asigură o transmisie optimă a puterii chiar și în sarcină mare. Noul Airbail oferă protecție împotriva încurcăturilor la brațul pick-up – pentru pescuitul pe vânt puternic. Tamburul Airdrive foarte ușor duce la o greutate redusă și datorită marginii speciale se obțin distanțe mari de aruncare.

Designul Magsealed la pinion oferă protecție împotriva pătrunderii apei și a particulelor de murdărie și duce la o durată de viață mai lungă, mai ales în condițiile dure ale pescuitului pe mare.

Mulineta perfectă pentru ambițiile de pescuit la șalău, păstrăv de mare, știucă și biban.



- **AIRDRIVE Design**
- **Corpul mulinetei din aluminiu**
- **5 rulmenți bilă**
- **ZAION V® AIRDRIVE ROTOR®**
- **TOUGH DIGIGEAR®**
- **Sistem de frânare ATD™ Type-L**
- **AIRDRIVE ABS® tambur longcast**
- **AIRDRIVE BAIL**
- **Galet Twist Buster® III**
- **Manivelă aluminiu prelucrată mecanic**

**Echipare:**

Mărimea 2500S este echipată cu knob în formă de I. Mărimile 2500, 3000S-C și 3000S-CXH au knob în formă de T. Mărimile 3000, 3000-XH, 4000-C și 4000-CXH au knob rotund EVA dimensiune M. Mărimea 5000-C are knob rotund EVA dimensiune L.

Art.-Nr.	Mărime	BB total	Capacitate m/mm	rotație	Recuperare cm	Frână kg	Greutate g
10228-250	2500	5	150/0.20	5.3:1	75	10.0	220
10228-251	2500S	5	150/0.16	5.3:1	75	5.0	215
10228-301	3000S-C	5	150/0.20	5.3:1	80	10.0	230
10228-302	3000S-CXH	5	150/0.20	6.2:1	93	10.0	230
10228-300	3000	5	150/0.23	5.2:1	77	10.0	245
10228-305	3000-XH	5	150/0.23	6.2:1	93	10.0	245
10228-400	4000-C	5	150/0.28	5.2:1	82	12.0	255
10228-405	4000-CXH	5	150/0.28	6.2:1	99	12.0	255
10228-500	5000-C	5	150/0.37	5.2:1	87	12.0	280



## 21 FREAMS LT

MULINETĂ SPINNING

**LT** LIGHT TOUGH

**ZAION V**

**MAG SEALED**

**ATD**  
AUTOMATIC DRAG SYSTEM

Frearms LT combină tehnologiile japoneze exclusiviste cu un raport preț-performanță remarcabil.

Frearms LT convinge prin detalii tehnice și putere optimă. Corpul și rotorul sunt din Zaion V formând o carcasă rezistentă la deformare pentru angrenajul mulinetei. Construcția MagSealed previne pătrunderea murdăriei și a apei pe ax obținând – combinat cu materialul Zaion V – durata de viață mai mare pentru angrenaj și funcționare uniformă de durată. Datorită materialului din fibră carbon Zaion V, greutatea mulinetei este mult redusă. Frâna ATD se remarcă printr-o rezistență minimă la pornire, oferind siguranță optimă în situații critice în drill sau când este utilizat cu fire subțiri. Noul angrenaj Tough Digigear oferă o transmisie optimă a puterii și rezistență ridicată. Muchia specială a tamburului de aluminiu longcast reduce rezistența la frecare în timpul aruncării optimizând distanțele de aruncare – potrivită pentru nălucile și monturile ușoare.

Frearms LT este recomandat pentru aproape toate tehnicile de pescuit în apă dulce, precum și pentru păstrăvul de mare și pentru pescuitul light la cod și pollack.



- **LT (Light & Tough)**
- **ZAION V® corp mulinete**
- **Construcție carcasă MagSealed®**
- **5 rulmenți bilă**
- **ZAION V® AIR ROTOR®**
- **TOUGH DIGIGEAR®**
- **Sistem de frânare ATD™**
- **Tambur aluminiu forjat, long cast ABS®**
- **AIR BAIL®**
- **Galet Twist Buster® II**

Art.-Nr.	Mărime	BB total	Capacitate m/mm	Roatație	Recuperare cm	Frână kg	Greutate g
10229-101	1000D	5	150/0.20	5.2:1	64	5.0	185
10229-200	2000S	5	150/0.14	5.2:1	68	5.0	185
10229-201	2000D	5	150/0.20	5.3:1	68	5.0	185
10229-250	2500	5	150/0.20	5.3:1	75	10.0	200
10229-251	2500D	5	150/0.33	5.3:1	75	10.0	205
10229-252	2500-XH	5	150/0.20	6.2:1	87	10.0	200
10229-300	3000-C	5	150/0.23	5.3:1	80	10.0	210
10229-301	3000D-C	5	150/0.33	5.3:1	80	10.0	210
10229-400	4000-C	5	150/0.28	5.2:1	82	12.0	235
10229-500	5000-C	5	150/0.37	5.2:1	87	12.0	245



## 23 FUEGO LT

MULINETĂ SPINNING

AIRDRIVE  
DESIGN

ZAION V

MAGSEALED

ATD | TYPE-L

**Cu design Airdrive – putere și sensibilitate sporite!**

Fuego 23' combină componente din noul design Airdrive cu elemente LT și structura Magsealed.

Noul rotor Airdrive duce la o reducere a greutății în unitatea frontală a mulinetei și oferă echilibru optimizat pentru rezistență redusă la pornire. Rezistența scăzută la pornire duce la un control mai bun la pescuit, o sensibilitate mai mare și un control îmbunătățit al nălucii. Noul braț Airdrive este mai ușor decât înainte, rezistent și scade semnificativ pericolul încurcării în combinație cu noul braț de cauciuc.

Angrenajul Tough Digigear funcționează uniform și este fixat în corpul mulinetei din material Zaion V rezistent la distorsiuni.

Designul Magsealed previne pătrunderea apei sărate și a particulelor de murdărie pe lângă axe și duce la o durată de viață lungă.

Designul Twistbuster III la galet este perfect pentru utilizarea firelor textile: textilul nu se comprimă în timpul recuperării și rezultă mai puțină răsucire. Noua frână ATD Type-L eliberează uniform firul sub presiune, fără rezistență mare la pornire.

- AIRDRIVE Design
- ZAION V® corp mulinetei
- Construcție carcasă MagSealed®
- 6 rulmenți bilă
- ZAION V® AIRDRIVE ROTOR®
- TOUGH DIGIGEAR®
- Sistem Cross Wrap®
- Tambur long cast aluminiu forjat la rece ABS®
- AIRDRIVE BAIL
- Galet Twist Buster® III



**Echipare:**

Mărimile 1000D până la 2500 sunt echipate cu knob în formă de I. Mărimile 3000-C, 3000-CXH, 3000D-C și 4000-CP au knob-ul în formă de T. Mărimile 4000D-CX, 5000-C și 6000D au knob-ul în formă de T de mărime L.

Art.-Nr.	Mărime	BB total	Capacitate m/mm	Rotație	Recuperare cm	Frână kg	Greutate g
10333-100	1000D	6	150/0.20	5.2:1	64	5.0	175
10333-201	2000S-XH	6	150/0.14	6.2:1	81	5.0	180
10333-250	2500	6	150/0.20	5.3:1	75	10.0	195
10333-251	2500-XH	6	150/0.20	6.2:1	87	10.0	195
10333-300	3000-C	6	150/0.23	5.3:1	80	10.0	205
10333-301	3000-CXH	6	150/0.23	6.2:1	93	10.0	205
10333-305	3000D-C	6	150/0.33	5.3:1	80	10.0	205
10333-401	4000D-CXH	6	150/0.37	6.2:1	99	12.0	230
10333-404	4000-CP	6	150/0.28	4.7:1	75	12.0	230
10333-500	5000-C	6	150/0.37	5.2:1	87	12.0	240
10333-605	6000D	6	150/0.43	5.1:1	92	12.0	315





## 23 EXCELER LT

MULINETĂ SPINNING

AIRDRIVE  
DESIGN

ZAION V

CROSS WRAP

ATD | TYPE-L

**Exceler LT 23' – generația următoare – cu design Airdrive!**

Grație noului rotor Airdrive cu greutate redusă, rezistența de pornire la mulinare este redusă. Greutatea totală a mulinetei scade datorită reducerii greutății la rotor, echilibrul fiind deplasat spre partea din spate a mulinetei. Acest lucru duce la un echilibru mai bun pe lansetă, o sensivitate îmbunătățită și o performanță de aruncare mai bună. Corpul mulinetei din material Zaion V realizează o carcasă rezistentă la distorsiuni pentru angrenajul Tough Digigear și o funcționare uniformă permanentă. Noul pick-up Airdrive este mai ușor, rezistent și scade pericolul de încurcare a firului, în combinație cu noul braț.

Frâna ATD Type-L eliberează uniform firul în sarcină, fără rezistență mare la pornire, oferind siguranța necesară atunci când luptați cu exemplare mari. Tamburul ABS Longcast din aluminiu are o margine specială care contribuie la obținerea distanțelor mai mari de aruncare. Designul Twistbuster III la galet este perfect pentru utilizarea firelor textile: nu se comprimă în timpul recuperării și rezultă mai puțină răsucire. Manivela din aluminiu prelucrat CNC este înșurubată ferm în corp pentru contact instantaneu.

- AIRDRIVE Design
- ZAION V® corp mulinetă
- 5 rulmenți bilă
- ZAION V® AIRDRIVE ROTOR®
- TOUGH DIGIGEAR®
- Sistem de frânare ATD™ Type-L
- Sistem Cross Wrap®
- Tambur aluminiu forjat, long cast ABS®
- AIRDRIVE BAIL
- Galet Twist Buster® III



### Echipare:

Dimensiunile 1000 la 2000 au knobul mânerului în formă de I, dimensiunile 2500 la 5000 au knob în formă de T.

Art.-Nr.	Mărime	BB total	Capacitate m/mm	Rotație	Recuperare cm	Frână kg	Greutate g
10336-100	1000D	5	150/0.20	5.2:1	64	5.0	175
10336-200	2000D	5	150/0.23	5.2:1	68	5.0	180
10336-250	2500	5	150/0.20	5.3:1	75	10.0	195
10336-251	2500-XH	5	150/0.20	6.2:1	87	10.0	195
10336-300	3000-C	5	150/0.23	5.3:1	80	10.0	200
10336-301	3000-CXH	5	150/0.23	6.2:1	93	10.0	200
10336-400	4000-C	5	150/0.28	5.2:1	82	12.0	225
10336-401	4000D-C	5	150/0.37	5.2:1	82	12.0	225
10336-500	5000-C	5	150/0.37	5.2:1	87	12.0	235



## 23 LEGALIS LT

MULINETĂ SPINNING

AIRDRIVE DESIGN    ZAION V    CROSS WRAP    ATD | TYPE-L

**Design Airdrive din Japonia – și un raport preț-performanță imbatabil.**

Legalis 23' este mai ușor și mai rezistent decât modelul anterior și prezintă noul concept Airdrive Design. Mărimea 2500 cântărește doar 195 de grame! Rotorul Airdrive din material Zaion V are rezistență scăzută la pornire, ceea ce duce la un control mai bun al nălucii și la o sensivitate mai mare. Prin deplasarea centrului de greutate în partea din spate a mulinetei se obține un echilibru total îmbunătățit la lansări. Tough Digigear oferă o putere mare pe recuperare și este fixat în siguranță în corpul mulinetei din material Zaion V, rezultând o durabilitate ridicată și o funcționare uniformă – perfect pentru pescuitul spin la șalău, biban, știucă și păstrăv.

Noul braț al pick-up Airdrive este mai ușor decât înaintea, rezistent și scade semnificativ pericolul încurcăturilor în combinație cu noul braț. Frâna ATD Type-L eliberează uniform și optimizat firul sub tensiune, fără rezistență mare la pornire, oferind siguranța necesară atunci când luptați cu specimene mari. Tamburul ABS Longcast din aluminiu are o margine specială care contribuie la distanțe mai mari de aruncare. Designul Twistbuster III la galet este perfect pentru utilizarea firelor textile: nu se comprimă în timpul recuperării și rezultă mai puțină răscucire.

- AIRDRIVE Design
- ZAION V® corp mulinetă
- 5 rulmenți bilă
- ZAION V® AIRDRIVE ROTOR®
- TOUGH DIGIGEAR®
- Sistem de frânare ATD™ Type-L
- Sistem Cross Wrap®
- Tambur aluminiu forjat, long cast ABS®
- AIRDRIVE BAIL
- Galet Twist Buster® III
- Măner din aluminiu cu filet prelucrat



**Echipe:**  
Dimensiunile 1000 la 2000 au knobul mânerului în formă de I, dimensiunile 2500 la 5000 au knob în formă de T.

Art.-Nr.	Mărime	BB total	Capacitate m/mm	rotație	Recuperare cm	Frână kg	Greutate g
10435-100	1000D	5	150/0.20	5.2:1	64	5.0	175
10435-200	2000D	5	150/0.23	5.2:1	68	5.0	180
10435-205	2000S-XH	5	150/0.14	6.2:1	81	5.0	180
10435-250	2500D	5	150/0.28	5.3:1	75	10.0	200
10435-251	2500	5	150/0.20	5.3:1	75	10.0	200
10435-300	3000-C	5	150/0.23	5.3:1	80	10.0	205
10435-305	3000-CXH	5	150/0.23	6.2:1	93	10.0	205
10435-400	4000-C	5	150/0.28	5.2:1	82	12.0	230
10435-500	5000-C	5	150/0.37	5.2:1	87	12.0	240



## 24 REGAL LT

**NEW**

MULINETĂ SPINNING

AIRDRIVE  
DESIGN

ZAION V

CROSS WRAP

ATD | TYPE-L

Tehnologia Airdrive de la DAIWA la un preț incredibil de rezonabil.

24 Regal LT sunt chiar mai ușoare decât seria anterioară și oferă o sensivitate pe nălucă remarcabilă. Airdrive Bail elimină riscul de încurcare a firului pe pick-up în timpul aruncării. Tough Digigear suportă transmisia perfectă a puterii în sarcină și oferă o funcționare uniformă remarcabilă. Frâna ATD Type-L eliberează firul fără inerție și este perfect pentru monofilament subțire și textile. Vopseaua de înaltă calitate își schimbă ușor culoarea în funcție de unghiul de lumină și creează un aspect deosebit.

- AIRDRIVE Design
- ZAION V® corp mulinetă
- Acoperire corp ZAION V®
- 6 rulmenți bilă
- AIRDRIVE ROTOR®
- TOUGH DIGIGEAR®
- Infinite Anti-Reverse®
- Sistem de frânare ATD™ Type-L
- Sistem Cross Wrap®
- Tambur aluminiu ABS® long cast
- Galet Twist Buster® III
- Manivelă aluminiu
- Knob manivelă formă T



Art.-Nr.	Mărime	BB total	Capacitate m/mm	Rotație	Recuperare cm	Frână kg	Greutate g
10116-107	1000D-XH	6	150/0.20	6.2:1	77	5.0	180
10116-207	2000D-XH	6	150/0.23	6.2:1	81	5.0	185
10116-257	2500D-XH	6	150/0.28	6.2:1	87	10.0	200
10116-307	3000D-CXH	6	150/0.33	6.2:1	93	10.0	205
10116-407	4000D-CXH	6	150/0.37	6.2:1	99	12.0	240
10116-507	5000D-C	6	150/0.40	5.2:1	87	12.0	240



## GS LTD

MULINETĂ SPINNING



DIGIGEAR

AIR ROTOR



Model clasic universal pentru diverse aplicații.

Mulineta GS LTD de la DAIWA are aspect foarte plăcut datorită combinației tamburului auriu cu carcasa de cloare neagră. Cea mai nouă tehnologie lansată de DAIWA a fost inclusă în această mulinetă - Digigear în combinație cu Air Rotor asigură o funcționare uniformă. Această mulinetă este cu adevărat echipament universal atât pentru pescuitul la feeder sau pentru staționar, la mreană, dar și pentru pescuitul de spinning.

- 4 rulmenți bilă
- AIR ROTOR®
- DIGIGEAR®
- Infinite Anti-Reverse®
- Sistem de frânare ATD™
- Sistem Cross Wrap®
- Tambur aluminiu
- Clip pentru fir Distance Control
- Galet Twist Buster® II
- Manivelă fast snap one-touch
- Knob manivelă din lemn



Art.-Nr.	Mărime	BB total	Capacitate m/mm	Rotatie	Recuperare cm	Frână kg	Greutate g
10501-305	3000	4	220/0.28	4.7:1	79	10.0	305
10501-405	4000	4	270/0.30	4.9:1	87	12.0	400



## 23 NINJA LT

MULINETĂ SPINNING

**AIRDRIVE  
DESIGN**

**ATD | TYPE-L**

**Cu Ninja 23' DAIWA oferă cel mai recent concept de design japonez și tehnologii de inspirație – la un raport preț-performanță remarcabil!**

Comparativ cu modelul anterior, Ninja 23' a fost îmbunătățit în ceea ce privește caracteristicile și acum este mai sensibil și mai puternic.

Datorită utilizării noului Airdrive Rotor, echilibrul mulinetei este deplasat de la partea frontală la partea din spate a mulinetei, ceea ce duce la un echilibru total îmbunătățit și la o sensibilitate mai mare la pescuit. Senzația pe nălucă este îmbunătățită și sunt posibile reacții mai rapide.

Digigear, precis și dur, are grijă de putere mare de recuperare și funcționare uniformă. Noul pick-up Airdrive este mai ușor decât versiunea anterioară, foarte rezistent și, în combinație cu noul braț, reduce considerabil încurcăturile la aruncare. Dacă firul ar trebui să se încurce pe brațul pick-up, el pur și simplu alunecă spre galet pe braț, atunci când mânerul este rotit -cu acționare necesară. Frâna ATD Type-L eliberează uniform și optimizat firul sub tensiune, fără rezistență mare la pornire, oferind siguranța necesară atunci când luptați cu specimene mari. Tamburul ABS Longcast din aluminiu are o margine specială care contribuie la distanțe mai mari de aruncare. Designul Twistbuster III la rgalet este perfect pentru utilizarea firelor textile: nu se comprimă în timpul recuperării și rezultă mai puțină răsucire.

- **AIRDRIVE Design**
- **4 rulmenți bilă**
- **AIRDRIVE ROTOR®**
- **TOUGH DIGIGEAR®**
- **Sistem de frânare ATD™ Type-L**
- **Tambur ABS® longcast forjat**
- **AIRDRIVE BAIL**
- **Galet Twist Buster® III**
- **Manivelă aluminiu prelucrată mecanic**



**Echipare:**

Dimensiunile de la 1000 la 2000 au knobul mânerului în formă de I, dimensiunile 2500 la 6000 au knob în formă de T.

Art.-Nr.	Mărime	BB total	Capacitate m/mm	Rotație	Recuperare cm	Frână kg	Greutate g
10005-100	1000	4	150/0.14	5.2:1	64	5.0	205
10005-200	2000	4	150/0.16	5.2:1	68	5.0	210
10005-250	2500	4	150/0.20	5.3:1	75	10.0	230
10005-251	2500-XH	4	150/0.20	6.2:1	87	10.0	230
10005-300	3000-C	4	150/0.23	5.7:1	80	10.0	240
10005-351	3000-CXH	4	150/0.23	6.2:1	93	10.0	240
10005-400	4000-C	4	150/0.28	5.2:1	82	12.0	270
10005-500	5000-C	4	150/0.37	5.2:1	87	12.0	270
10005-600	6000	4	150/0.40	5.1:1	92	12.0	365



## 23 NINJA LT

NEW

MULINETĂ SPINNING | ÎNCĂRCAT CU FIR

AIRDRIVE  
DESIGN

ATD | TYPE-L

23 Ninja cu noul design Airdrive sunt acum disponibile și pre-încărcate cu textil DAIWA J-Braid X4 original galben.

- AIRDRIVE Design
- 4 rulmenți bilă
- AIRDRIVE ROTOR®
- TOUGH DIGIGEAR®
- Infinite Anti-Reverse®
- Sistem de frânare ATD™ Type-L
- Tambur ABS® longcast forjat
- AIRDRIVE BAIL
- Galet Twist Buster® III
- Manivelă aluminiu prelucrată mecanic

### Knob-ul manivelei

Dimensiunea 2000 are knobul mânerului în formă de I, dimensiunile 2500 la 4000 au knob în formă de T.

### Echipare:

Dimensiunea 2000 pre-încărcată cu J-Braid X4, mărime 0.13 mm/130m.  
Dimensiunea 2500 pre-încărcată cu J-Braid X4, mărime 0.19 mm/95m.  
Dimensiunea 3000-C pre-încărcată cu J-Braid X4, mărime 0.19 mm/130m.  
Dimensiunea 4000-C pre-încărcată cu J-Braid X4, mărime 0.21 mm/160m.  
Toate mărimile sunt pre-încărcate cu fir de culoare galbenă.



Art.-Nr.	Mărime	BB total	Capacitate m/mm	Rotație	Recuperare cm	Frână kg	Greutate g
10006-200	2000	4	150/0.16	5.2:1	68	5.0	210
10006-250	2500	4	150/0.20	5.3:1	75	10.0	230
10006-300	3000-C	4	150/0.23	5.3:1	80	10.0	240
10006-400	4000-C	4	150/0.28	5.2:1	82	10.0	270



## 23 REVROS LT

MULINETĂ SPINNING

**AIRDRIVE  
DESIGN**

**ATD | TYPE-L**

### Cu Airdrive Rotor și Airdrive Bail!

Datorită utilizării noului Airdrive Rotor, echilibrul mulinetei este deplasat din zona frontală la partea din spate, ceea ce duce la un echilibru total îmbunătățit și la o sensivitate mai mare la pescuit. Senzația pe nălucă este îmbunătățită și sunt posibile reacții mai rapide. Digigear, precis și dur, are putere mare pe recuperare și rulare permanentă uniformă. Noul pick-up Airdrive este mai ușor decât versiunea anterioară, foarte rezistent și în combinație cu noul braț, reduce considerabil încurcăturile la aruncare. Dacă firul ar trebui să se încurce la brațul pick-up, pur și simplu el alunecă spre galet pe braț atunci când manivela este rotită - la acționarea necesară.

Frâna ATD Type-L eliberează uniform și optimizat firul sub tensiune, fără rezistență mare la pornire, oferind siguranța necesară atunci când luptați cu specimene mari. Tamburul ABS Longcast din aluminiu are o margine specială care contribuie la obținerea distanțelor mari de aruncare. Designul Twistbuster III la galet este perfect pentru utilizarea firelor textile: nu se comprimă în timpul recuperării și rezultă mai puțină răsucire.

- AIRDRIVE Design
- Carcasă mulinetă DS4
- 4 rulmenți bilă
- DS4 AIRDRIVE ROTOR
- TOUGH DIGIGEAR®
- Sistem de frânare ATD™ Type-L
- Sistem Cross Wrap®
- Tambur long cast aluminiu forjat la rece ABS®
- AIRDRIVE BAIL
- Galet Twist Buster® III
- Mâner din aluminiu cu filet prelucrat



### Echipe:

Dimensiunile de la 1000 la 2500 au knobul manivelei în formă de I, mărimile 3000 la 5000 au knobul manivelei în formă de T.

Art.-Nr.	Mărime	BB total	Capacitate m/mm	Rotație	Recuperare cm	Frână kg	Greutate g
10221-102	1000	4	150/0.14	5.2:1	64	5.0	205
10221-202	2000	4	150/0.16	5.2:1	68	5.0	210
10221-252	2500	4	150/0.20	5.3:1	75	10.0	230
10221-302	3000-C	4	150/0.23	5.3:1	80	10.0	240
10221-303	3000-CXH	4	150/0.23	6.2:1	93	10.0	240
10221-402	4000-C	4	150/0.28	5.2:1	82	10.0	270
10221-403	4000-CXH	4	150/0.28	6.2:1	99	12.0	270
10221-502	5000-C	4	150/0.37	5.2:1	87	12.0	270



## 20 LAGUNA LT

MULINETĂ SPINNING | ÎNCĂRCAT CU FIR

**LT** LIGHT TOUGH

**ATD**  
AUTOMATIC DRAG SYSTEM

Mulinetă LT incl. fir J-Braid X4.

Laguna este realizată cu designul LT și oferă tehnologie premium DAIWA la un raport preț-performanță remarcabil. Pre-încărcat cu fir J-Braid X4.

- LT (Light & Tough)
- Carcasă mulinetă DS4
- 3 rulmenți bilă
- DS4 ROTOR
- Infinite Anti-Reverse®
- Sistem de frânare ATD™
- Sistem Cross Wrap®
- Tambur aluminiu ABS® long cast
- Galet Twist Buster® II

### Echipare:

Dimensiunea 2000 pre-încărcată cu J-Braid X4, mărime 0.13 mm/130 m.  
 Dimensiunea 2500 pre-încărcată cu J-Braid X4, mărime 0.19 mm/95 m.  
 Dimensiunea 3000-C pre-încărcată cu J-Braid X4, mărime 0.19 mm/130 m.  
 Dimensiunea 4000-C pre-încărcată cu J-Braid X4, mărime 0.21 mm/160 m.  
 Toate sunt pre-încărcate cu fir de culoare galbenă.



20 LAGUNA LT 2000 / J-Braid X4 - 0.13 Yellow  
 20 LAGUNA LT 2500 / J-Braid X4 - 0.19 Yellow  
 20 LAGUNA LT 3000-C / J-Braid X4 - 0.19 Yellow  
 20 LAGUNA LT 4000-C / J-Braid X4 - 0.21 Yellow



### Knob-ul manivelei

Mărimile de la 2000 la 3000 sunt echipate cu knob în formă de I, mărimea 4000 cu knob în formă de T.

Art.-Nr.	Mărime	BB total	Capacitate m/mm	rotație	Recuperare cm	Frână kg	Greutate g
10502-200	2000	3	150/0.16	5.2:1	68	5.0	225
10502-250	2500	3	150/0.20	5.3:1	75	10.0	255
10502-300	3000-C	3	150/0.23	5.3:1	80	10.0	260
10502-400	4000-C	3	150/0.28	5.2:1	82	12.0	295





## QR 750 / QC 750

### Uşoare!

Cu cele două versiuni ale modelelor QR / QC DAIWA oferă două mulinete de spinning foarte mici pentru pescuitul ultra-light. Perfect pentru coregon, pescuitul light la biban sau pentru pescuitul pe iaz. Cu mâner pliabil și tambur ABS longcast.

### QR 750

#### MULINETĂ SPINNING

- 3 rulmenți bilă
- Infinite Anti-Reverse®
- Tambur aluminiu ABS®
- Manivelă aluminiu fast snap
- Knob manivelă forma I



### QC 750

#### MULINETĂ SPINNING

- Infinite Anti-Reverse®
- Tambur aluminiu ABS®
- Manivelă aluminiu fast snap
- Knob manivelă forma I



#### QR 750

Art.-Nr.	Mărime	BB total	Capacitate m/mm	Rotatie	Recuperare cm	Frână kg	Greutate g
10431-075	750	3	100/0.16	5.1:1	58	3.0	175

#### QC 750

Art.-Nr.	Mărime	BB total	Capacitate m/mm	Rotatie	Recuperare cm	Frână kg	Greutate g
10431-175	750	1	100/0.16	5.1:1	58	3.0	175



## 20 CROSSFIRE LT

MULINETĂ SPINNING

**LT** LIGHT TOUGH

**CROSS WRAP**

**TOUGH DIGIGEAR**

**ATD**  
AUTOMATIC DRAG SYSTEM

Un design modern cu un raport remarcabil calitate - preț.

Mulineta Crossfire LT convinge printr-o rulare foarte fină și o putere foarte ridicată. Design-ul LT permite dezvoltarea unor mulinete cu corp mai mic echipate cu tamburi convenționali ce pot fi aplicați fără prea mult efort, datorită greutății reduse. Tamburul longcast din aluminiu ABS prezintă o rezistență foarte scăzută la frecare în timpul lanseului și permite așadar lanseuri mai lungi.

- LT (Light & Tough)
- 3 rulmenți bilă
- TOUGH DIGIGEAR®
- Infinite Anti-Reverse®
- Sistem de frânare ATD™
- Sistem Cross Wrap®
- Sistem Silent Oscillation®
- Tambur aluminiu ABS® long cast
- Galet Twist Buster® II
- Manivelă aluminiu prelucrată-CNC



Art.-Nr.	Mărime	BB total	Capacitate m/mm	Rotație	Recuperare cm	Frână kg	Greutate g
10186-200	2000	3	150/0.16	5.2:1	68	5.0	225
10186-250	2500	3	150/0.20	5.3:1	75	10.0	255
10186-300	3000-C	3	150/0.23	5.3:1	80	10.0	260
10186-400	4000-C	3	150/0.28	5.2:1	82	12.0	290



## SWEEPFIRE EC

MULINETĂ SPINNING

DIGIGEAR

ABS II  
ANTI-BACKLASH SYSTEM

TWISTBUSTER

Perfect pentru pescarii ocazionali și cu aplicabilitate universală

Mulineta Sweepfire combină know-how-ul japonez cu un raport preț-performanță remarcabil. La Sweepfire inginerii s-au concentrat în special la funcționarea foarte fină, întâlnită îndeosebi la mulinetele mult mai scumpe. Așezarea firului este perfectă, astfel că și cele mai subțiri monofilamente sau textile pot fi folosite. Funcție de mărime, sunt adecvate pentru pescuitul de știucă, șalău, crap, păstrăv și – dimensiunile mari – pentru cod sau alți pești marini.

- DIGIGEAR® II
- Anti-revers multi-stop
- Tambur aluminiu ABS® II
- Galet Twist Buster® II
- Braț pick-up ușor și rezistent



Art.-Nr.	Mărime	BB total	Capacitate m/mm	Roatație	Recuperare cm	Frână kg	Greutate g
10118-150	1500	1	140/0.20	5.3:1	68	2.0	230
10118-200	2000	1	125/0.25	5.3:1	74	2.0	230
10118-250	2500	1	190/0.25	5.3:1	80	4.0	260
10118-300	3000	1	220/0.28	5.3:1	82	4.0	260
10118-350	3500	1	220/0.30	5.3:1	92	4.0	370
10118-400	4000	1	270/0.30	5.3:1	95	6.0	380
10118-500	5000	1	370/0.35	4.6:1	99	6.0	630



 **PRESSO**



## 21 PRESSO LT

**NEW** 

MULINETĂ SPINNING

**LT** LIGHT TOUGH

**ZAION**

**MQ**

**ATD**  
AUTOMATIC DRAG SYSTEM

Cea mai ușoară mulinetă Presso făcută vreodată – visul unui pescar de păstrăv!

Perfect pentru iazuri comerciale cu păstrăv, pâraie și râuri. Rafinamentul suprem este cheia, iar utilizarea rulmenților cu bile lubrificați pe angrenajul principal oferă o nouă dimensiune a sensibilității. Împreună cu raportul de recuperare scăzut, se oferă o senzație incredibilă care vă permite să sesizați chiar și mici prezentări. Tamburul super shallow este conceput pentru a fi încărcat cu fire foarte subțiri și este potrivit pentru pescuitul ultra-light Finesse cu năluci mici. Frâna ATD cu unsoare specială, eliberează uniform și reduce riscul de rupere și pierdere a peștelui. Corpul MQ Zaion rezistent la deformări este extrem de ușor și fixează în siguranță angrenajul pentru a oferi o rotație fină și uniformă.

- LT (Light & Tough)
- 12 rulmenți bilă (incl. 5 CRBB®)
- ZAION® ROTOR
- Angrenaj prelucrat-CNC TOUCH DIGIGEAR®
- Sistem de frânare ATD™
- Sistem Cross Wrap®
- Tambur long cast aluminiu
- AIR BAIL®
- Galet Twist Buster® II
- Manivelă aluminiu



Art.-Nr.	Mărime	BB CRBB	BB total	Capacitate m/mm	Rotație	Recuperare cm	Frână kg	Greutate g
00060380	1000 S-P	5	12	100/0.12	4.9:1	61	5.0	145
00060381	2000 SS-P	5	12	100/0.12	4.9:1	64	5.0	150



*Silver Creek*

## 22 SILVER CREEK MQ LT

**NEW**

MULINETĂ SPINNING

**LT** LIGHT TOUGH

**ZAION V**

**MQ**

**ATD**  
AUTOMATIC DRAG SYSTEM

Datorită raportului de transmisie ridicat, Silver Creek MQ LT este special conceput pentru a fi pescuit în râuri și pâraie, când trebuie să recuperați firul cu acțiune rapidă, pentru a obține acțiunea perfectă a nălcii.

Tamburul super shallow este special conceput pentru utilizarea firelor foarte subțiri. Frâna ATD eliberează uniform fără inerție și reduce riscul de rupere și pierdere a peștelui. Corpul ușor MQ asigură fixarea perfectă a angrenajului la interior și o rotație uniformă.

- LT (Light & Tough)
- ZAION V® MQ® Monocoque corp mulinetă
- Corp aluminiu acoperit
- 6 rulmenți bilă (incl. 1 CRBB®)
- ZAION V® AIR ROTOR®
- Sistem de frânare ATD™
- Tambur long cast aluminiu
- AIR BAIL®
- Mâner din aluminiu cu filet prelucrat
- Knob manivelă de plută



Art.-Nr.	Mărime	BB CRBB	BB total	Capacitate m/mm	Rotație	Recuperare cm	Frână kg	Greutate g
10307-200	2000 S-H	1	6	150/0.14	5.8:1	76	5.0	175
10307-201	2500 S-XH	1	6	150/0.16	6.2:1	87	5.0	195



## 24 IPRIMI LT

NEW

MULINETĂ SPINNING

AIRDRIVE  
DESIGN

ATD | TYPE-L

Mulinetă UL pentru păstrăv cu angrenaj de putere.

Iprimi LT a fost special conceput pentru tehnicile Finesse pe iazuri cu păstrăvi cu cele mai mici năluci. Datorită raportului de recuperare scăzut, senzația și sensivitatea sunt îmbunătățite și fiecare prezentare poate fi detectată. Designul Airdrive aproape elimină riscul încurcărilor firului în jurul brațului pick-up în timpul lansării și îmbunătățește sensivitatea prin deplasarea centrului de greutate către partea din spate a mulinetei. Rotorul Airdrive ușor fabricat din materialul Zaion V se rotește cu o inerție redusă și susține în plus sensivitatea. Knob-ul în formă de I a manivelei din material Zaion, transferă instantaneu acțiunea nălucii la degetele tale. Frâna ATD Type-L eliberează firul fără întârziere făcând mulineta perfectă pentru a fi utilizată cu fire subțiri.

- AIRDRIVE Design
- ZAION V® corp mulinetă
- Acoperire corp ZAION V®
- 6 rulmenți bilă (incl. 1 CRBB®)
- ZAION V® AIRDRIVE ROTOR®
- TOUGH DIGIGEAR®
- Sistem de frânare ATD™ Type-L
- Sistem Cross Wrap®
- Tambur aluminiu ABS® long cast
- AIRDRIVE BAIL
- Galet Twist Buster® III
- Manivelă aluminiu
- Knob manivelă ZAION®



Art.-Nr.	Mărime	BB CRBB	BB total	Capacitate m/mm	Rotație	Recuperare cm	Frână kg	Greutate g
10180-100	1000 S-P	1	6	100/0.12	4.8:1	60	5.0	170
10180-200	2000 S-P	1	6	150/0.14	4.8:1	63	5.0	175



## 22 SILVER CREEK X LT

**NEW**

MULINETĂ SPINNING

**LT** LIGHT TOUGH

**ZAION V**

CROSS WRAP

**ATD**  
AUTOMATIC DRAG SYSTEM

Silver Creek X LT oferă un control perfect pe nălucă la pescuitul light la răpitori!

Datorită conceptului LT și rotorului realizat din material Zaion V, inginerii noștri au reușit să proiecteze o mulinetă extrem de ușoară și rezistentă la efort. Angrenajul Tough Digigear este bine fixat și oferă o funcționare uniformă. Tamburul ABS are o buză specială care reduce frecarea firului în timpul aruncării și îmbunătățește distanțele de lansare. Frâna ATD eliberează firul fără inerție și este perfect potrivită pentru a fi utilizată cu fire subțiri.

- LT (Light & Tough)
- ZAION V® corp mulinetă
- Acoperire corp ZAION V®
- 5 rulmenți bilă
- ZAION V® AIR ROTOR®
- TOUGH DIGIGEAR®
- Sistem de frânare ATD™
- Sistem Cross Wrap®
- AIR BAIL®
- Mâner din aluminiu cu filet prelucrat
- Knob manivelă de plută



Art.-Nr.	Mărime	BB total	Capacitate ml/mm	Rotație	Recuperare cm	Frână kg	Greutate g
10308-200	2000 S-XH	5	150/0.14	6.2:1	81	5.0	185
10308-201	2500 S-XH	5	150/0.16	6.2:1	87	5.0	200



# MATCH- & FEEDER REELS







## 20 TOURNAMENT QD

MULINETĂ MATCH & FEEDER

**QD**

**HardBodyz™**  
Light & Rigid Metal Construction

**ZAION**  
AIR ROTOR

**MAGSEALED**

Ultra-puternice, pentru cele mai mari solicitări.

Cu noua mulinetă Tournament QD, DAIWA prezintă o serie de mulinete de match și feeder pentru utilizare fără compromisuri, pe care vă puteți baza în întregime în timpul provocărilor dificile din timpul competițiilor. Corpul HardBodyZ este baza unei carcase solide permanente pentru angrenaj, chiar și pentru o utilizare excesivă și solicitantă. Tough Digigear asigură o funcționare uniformă și este foarte rezistent. Prin optimizarea suplimentară a designului, a rotorului de Zaion, greutatea a fost redusă considerabil în comparație cu ediția anterioară TD-X - astfel 3010QD cântărește doar 290 grame! Prin designul MagSealed, este prevenită pătrunderea particulelor de apă și murdărie în interior, ce prelungeste semnificativ durata de viață a mulinetei. Cu ajutorul sistemului de frânare QD, puteți reacționa la schimbarea condițiilor în timpul drill-ului cu peștele, în câteva secunde.

Tamburul de aluminiu Longcast ABS determină o frecare mai mică în timpul aruncării, îmbunătățind distanțele de lansare.

Tournament QD în mărimea 3010 este disponibil și cu mâner dublu One-touch. (Art.-nr. 10406-310)



10406-310

- Corp mulinetă aluminiu HARDBODYZ®
- Construcție carcasă MagSealed®
- 10 rulmenți bilă (incl. 2 CRBB®)
- ZAION® AIR ROTOR®
- DIGIGEAR® II
- Infinite Anti-Reverse®
- Sistem QD® Quick Drag
- Sistem Cross Wrap®
- Sistem Silent Oscillation®
- Tambur aluminiu ABS® long cast
- 2 tamburi rezervă din aluminiu
- Clip fir HIP®
- AIR BAIL®
- Galet MagSealed® Twist Buster® II

Art.-Nr.	Mărime	BB CRBB	BB total	Capacitate m/mm	Rotație	Recuperare cm	Frână kg	Greutate g
10406-305	3010	2	10	150/0.26	4.7:1	79	12.0	290
10406-310	3010 DH	2	11	150/0.26	4.7:1	79	12.0	300
10406-405	4010	2	10	150/0.26	4.9:1	86	12.0	405



## 24 TDR MATCH & FEEDER QD

MULINETĂ MATCH & FEEDER

AIRDRIVE DESIGN TOUGH DIGIGEAR QD

Ultima mulinetă TDR Match & Feeder cu design Airdrive!

Datorită designului Airdrive, noua TDR este mai ușoară și mai sensibilă în comparație cu versiunea anterioară. Rotorul Airdrive induce o sensibilitate sporită în timpul luptei și reduce amenințarea prinderilor. Brațul pick-up Airdrive got, dintr-o singură bucată, împreună cu tamburul Airdrive foarte ușor și noul rotor duc la o greutate redusă a mulinetei pe față și la un echilibru îmbunătățit – o performanță de aruncare mai bună este consecința.

Corpul HardbodyZ din aluminiu realizează o carcasă rezistentă la distorsiuni pentru Tough Digigear și obține mare putere pe recuperare. Roțile dințate mari de la unitatea de antrenare conduc la o funcționare uniformă și la o transmisie optimă a puterii – perfect, atunci când monturile grele trebuie recuperate pe distanțe lungi. Tamburul Longcast ABS aluminiu are margine specială care reduce frecarea și contribuie la distanțe mari de aruncare. Designul Twistbuster III la galet este perfect pentru utilizarea firelor textile: nu se comprimă în timpul recuperării și rezultă mai puțină răsucire. Cu manivelă nouă pe filet cu pliere rapidă, din aluminiu!

TDR 24' la mărimea 3012 este disponibil și cu mâner dublu One-touch. (art.-nr. 10516-313)

- AIRDRIVE Design
- Carcasă metalică frezată la mașină
- 8 rulmenți bilă (incl. 1 CRBB®)
- AIRDRIVE ROTOR®
- TOUGH DIGIGEAR®
- Sistem QD® Quick Drag
- Tambur aluminiu ABS® long cast
- Clip fir HIP®
- AIRDRIVE BAIL
- Galet Twist Buster® III
- Manivelă fast snap one-touch
- Konb rotund EVA pentru manivelă



10516-313

Art.-Nr.	Mărime	BB CRBB	BB total	Capacitate m/mm	Rotație	Recuperare cm	Frână kg	Greutate g
10516-258	2508QD	1	8	0.23/150	4.8:1	72	10.0	250
10516-312	3012QD	1	8	0.28/150	4.8:1	79	12.0	285
10516-313	3012QD-DH	1	9	0.28/150	4.8:1	79	12.0	300
10516-412	4012QD	1	8	0.28/150	4.9:1	86	12.0	380





## 18 TD FEEDER QD

MULINETĂ FEEDER

**QD**

**HardBodyz**  
Light & Rigid Metal  
Construction

AIR ROTOR

DIGIGEAR

**Dură, puternică și pregătită pentru fiecare situație**

Cu TD Feeder, DAIWA oferă o mulinetă cu corp din aluminiu pentru condiții dure. Angrenajul Digigear II realizează o putere optimă de recuperare - perfectă, atunci când momitoarele grele trebuie să fie recuperate pe distanțe lungi.

Corpul din aluminiu HardBodyz asigură o carcasă sigură pentru angrenaj și, prin urmare, mărește durata de viață. De asemenea, firele subțiri sau împletite pot fi fixate în siguranță de clema de fixare HIP cu arc. Datorită mânerului pliabil al mulinetei, lanseta montată poate fi transportată în mod convenabil într-o husă.



- Corp mulinetă aluminiu HARDBODYZ®
- 6 rulmenți bilă
- AIR ROTOR®
- DIGIGEAR®
- Infinite Anti-Reverse®
- Sistem QD® Quick Drag
- Sistem Cross Wrap®
- Sistem Silent Oscillation®
- Clip fir HIP®
- AIR BAIL®
- Galet Twist Buster® II
- Manivelă fast snap one-touch

Art.-Nr.	Mărime	BB total	Capacitate m/mm	Rotație	Recuperare cm	Frână kg	Greutate g
10419-412	4012	6	150/0.29	4.9:1	87	8.0	440



## 19 TDM QD

MULINETĂ MATCH & FEEDER

**QD**

**HardBodyz**  
Light & Rigid Metal Construction

AIR ROTOR DIGIGEAR

Mulinetă specială cu timp de reacție ultra-rapidă.

Comparativ cu ediția precedentă, noua Team Daiwa Match a fost îmbunătățită în ceea ce privește unele caracteristici importante și convinge prin cea mai înaltă calitate și funcționalitate.

Carcasa din aluminiu este optimă pentru susținerea angrenajului asigurând funcționare continuă și uniformă.

Pârghia mărită a sistemului anti-reverse este ușor de găsit în situații critice în timpul luptei cu peștele, permițând utilizarea cu ușurință. Tamburul de aluminiu Long Cast ABS oferă o rezistență mai mică la frecare la aruncare și crește distanța de lansare.

Clipul cu arc pentru fir oferă o siguranță optimă pentru a acționa cu precizie zona vizată. Knob-ul mare din EVA de la mulinetă, oferă o priză optimă și ajută la recuperare în sarcină. Sistemul de frânare QD permite adaptarea instantanee, în situațiile critice în timpul luptei cu peștii. Astfel puterea de frânare la TDM QD s-a îmbunătățit considerabil până la 12kg pentru ambele dimensiuni.

- Corp mulinetă aluminiu HARDBODYZ®
- 4 rulmenți bilă
- AIR ROTOR®
- DIGIGEAR® II
- Infinite Anti-Reverse®
- Sistem QD® Quick Drag
- Sistem Cross Wrap®
- Sistem Silent Oscillation®
- Tambur aluminiu ABS® long cast
- Tambur rezervă aluminiu
- Clip pentru fir Distance Control
- AIR BAIL®
- Galet Twist Buster® II
- Manivelă fast snap one-touch
- Knob manivelă EVA



Art.-Nr.	Mărime	BB total	Capacitate m/mm	Rotație	Recuperare cm	Frână kg	Greutate g
10420-312	3012	4	150/0.28	4.7:1	79	12.0	305
10420-412	4012	4	150/0.28	4.9:1	86	12.0	400



## 23 NINJA MATCH & FEEDER LT

MULINETĂ MATCH & FEEDER

AIRDRIVE  
DESIGN

TOUGH  
DIGIGEAR

CROSS WRAP

ATD | TYPE-L

**Modelele Ninja Match & Feeder de 23' cu design Airdrive – funcționare netedă și transmisie perfectă a puterii.**

Rotorul Airdrive scade greutatea pe partea din față a mulinetei, ceea ce duce la un echilibru îmbunătățit și o sensivitate mai mare. Angrenajul Digigear oferă o putere uriașă pe recuperare și o funcționare uniformă permanentă.

Noul pick-up Airdrive este mai ușor decât versiunea anterioară, foarte rezistent și, în combinație cu noul braț, reduce considerabil încurcăturile la aruncare. Dacă firul ar trebui să se încurce pe brațul pick-up, pur și simplu alunecă spre galet atunci când manivela este rotită – cu acțiunea necesară. Frâna ATD Type-L are grijă de eliberarea uniformă și optimizată a firului în tensiune, fără rezistență mare la pornire, oferind siguranța necesară atunci când luptați cu specimene mari. Tamburul din aluminiu Longcast ABS are o margine specială care reduce frecarea și contribuie la distanțe mai mari de aruncare. Designul Twistbuster III la galet este perfect pentru utilizarea firelor textile: nu se comprimă în timpul recuperării și rezultă mai puțină răsucire.

- AIRDRIVE Design
- 4 rulmenți bilă
- AIRDRIVE ROTOR®
- TOUGH DIGIGEAR®
- Sistem de frânare ATD™ Type-L
- Sistem Cross Wrap®
- Tambur aluminiu forjat, long cast ABS®
- AIRDRIVE BAIL
- Galet Twist Buster® III
- Manivelă aluminiu prelucrată mecanic
- Knob manivelă formă T



**Echipare:**

Mărimea 6000 are knob-ul în formă de T dimensiune L.

Art.-Nr.	Mărime	BB total	Capacitate m/mm	Rotație	Recuperare cm	Frână kg	Greutate g
10217-305	3000-C	4	150/0.23	5.3:1	80	10.0	260
10217-405	4000-C	4	150/0.28	5.2:1	82	12.0	285
10217-605	6000SS	4	150/0.28	5.1:1	92	12.0	390



## 23 MATCHMAN

MULINETĂ SPINNING

CROSS WRAP

UTD Drag  
ULTIMATE TOURNAMENT DRAG

Modelul de pornire pentru mulinetele DAIWA Match & Feeder – tehnici inspiraționale.

Cu manivelă cu pliere rapidă și tambur din aluminiu.

- 3 rulmenți bilă
- DIGIGEAR® II
- Infinite Anti-Reverse®
- Sistem frânare UTD®
- Sistem Cross Wrap®
- Tambur aluminiu ABS®
- Galet Twist Buster® II
- Mâner fixare rapidă



Art.-Nr.	Mărime	BB total	Capacitate ml/mm	Rotație	Recuperare cm	Frână kg	Greutate g
10113-250	2500	3	150/0.28	5.3:1	80	4.0	300
10113-300	3000	3	200/0.28	5.3:1	82	4.0	295
10113-400	4000	3	250/0.33	5.3:1	95	6.0	435



## 21 TOURNAMENT FEEDER 25 QD

MULINETĂ LONGCAST FEEDER | CU CURSA TAMBUR 25MM

**QD**    **TOUGH DIGIGEAR**    **MAG SEALED**    **ZAION**

Instrument long cast cu angrenaj de putere.

DAIWA Big Pit având adâncimea tamburului de 25mm este dedicat pescuitului de feeder. Tournament Feeder se bazează pe același corp ca TDR Distance Feeder 25 QD, dar a fost actualizat conform specificațiilor moderne de pescuit.

Corpul mulinetei Zaion rezistent la deformări, în combinație cu un capac din aluminiu, asigură o poziționare optimă a angrenajului și o funcționare uniformă de durată. Tough Digigear II oferă o putere enormă de recuperare și contribuie la funcționarea uniformă și optimă chiar și atunci când este utilizat în mod repetat cu momitoare grele. Mânerul cu pliere rapidă One-Touch permite transportul facil a combo-ului montat în husă. Două cleme HIP pe tambur fac posibilă vizarea precisă a două locuri diferite de pescuit.

Tamburul ABS long cast din aluminiu reduce rezistența la frecare în timpul lansării și garantează distanțe de aruncare îmbunătățite.



- Corp mulinetă ZAION®
- Corp aluminiu acoperit
- Construcție carcasă MagSealed®
- 7 rulmenți bilă
- AIR ROTOR®
- TOUGH DIGIGEAR® II
- Infinite Anti-Reverse®
- Sistem QD® Quick Drag
- Tambur adânc de 25mm
- Tambur long cast aluminiu
- Tambur rezervă aluminiu
- Clip fir HIP® (dublu)
- AIR BAIL®
- Galet Twist Buster® II
- Manivelă fast snap one-touch
- Braț pick-up se declanșează manual

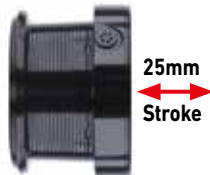

Art.-Nr.	BB total	Capacitate m/mm	Rotație	Recuperare cm	Frână kg	Greutate g
10924-025	7	150/0.28	4.7:1	96	12.0	455







## 23 TDR DISTANCE 25 QD

MULINETĂ LONGCAST FEEDER | CU CURSA TAMBUR 25MM

**QD** DIGIGEAR

Mulinetă puternică de feeder – cu cursa tamburului 25mm și frână QD.

TDR Distance are mare putere pe recuperare datorită Digigear II – pentru monturi grele pe distanțe mari.

Rotorul Zaion V combinat cu corpul mulinetei Zaion, rezistentă la distorsiuni și capacul corpului din aluminiu, duc la o transmisie optimă a puterii și la o carcasă sigură pentru angrenaj. Mănerul longcast aluminiu, marginea optimizată a tamburului ce reduce frecarea, îmbunătățesc distanțele de aruncare. Manivela cu pliere rapidă One-Touch și tambur de rezervă foarte mic pentru fire textile (0.12mm/135 m).

- Corp mulinetă ZAION®
- 6 rulmenți bilă
- ZAION V® ROTOR
- DIGIGEAR® II
- Sistem QD® Quick Drag
- Tambur adânc de 25mm
- Tambur long cast
- Clip fir HIP®
- AIR BAIL®
- Manivelă fast snap one-touch
- Knob manivelă formă T, L-size
- Braț pick-up se declanșează manual

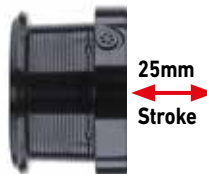

Art.-Nr.	Mărime	BB total	Capacitate m/mm	rotație	Recuperare cm	Frână kg	Greutate g
10922-026	25	6	150/0.28	4.7:1	96	12.0	450



## FREE SPOOL REELS



## EMBLEM BR

### MULINETĂ FREESPOOL



AIR ROTOR

TOUGH DIGIGEAR

CROSS WRAP

#### Puterea freespool de la DAIWA.

Emblem BR 10000 oferă rezerve de putere enorme și manevrabilitate optimă. Angrenajul Tough Digigear este poziționat în corpul mulinetei rezistent la deformări și oferă suficientă putere în timpul drill-ului pentru a controla fără efort chiar și capturile mari. Sistemul de frânare ATD cu discuri de frână din fibră de carbon asigură o pornire imediată a frânei setate, fără rezistență la pornire și astfel reduce pericolul pierderilor. Tamburul ABS long-cast reduce rezistența la frecare la lansare și permite distanțe optime de aruncare. Așezarea firului Cross Wrap garantează cele mai lungi aruncări chiar și atunci când sunt folosite fire textile. Cu dimensiunea 10000 și o capacitate de fir de 330m/Ø0.35mm, Emblem BR de 22' este perfect făcut pentru distanțele medii. Clipul de fir HIP protejează linia în timp ce se țintește același loc de mai multe ori. Mulineta free-spool reglabilă fin poate fi adaptată ușor și rapid la aproape toate situațiile de pescuit pe lac sau râu.

Emblem BR este acum disponibil adițional în mărimea 14000 cu capacitate mărită a tamburului. Perfect pentru pescuitul la distanță.



- 5 rulmenți bilă
- AIR ROTOR®
- TOUGH DIGIGEAR®
- Infinite Anti-Reverse®
- Sistem de frânare ATD™
- Mecanism free spool Bite'N'Run®
- Sistem Cross Wrap®
- Tambur aluminiu longcast prelucrat-CNC
- Clip fir HIP®
- Galet Twist Buster® II
- Manivelă aluminiu prelucrată mecanic
- Knob manivelă formă T
- Braț pick-up se declanșează manual

Art.-Nr.	Mărime	BB total	Capacitate ml/mm	Rotație	Recuperare cm	Frână kg	Greutate g
10158-100	10000	5	300/0.37	4.7:1	100	10.0	640
10158-140	14000	5	400/0.37	4.7:1	102	10.0	615

NEW



## 24 EMCAST BR LT

NEW

MULINETĂ COMPACTĂ BITE'N RUN

**AIRDRIVE DESIGN**    **TOUGH DIGIGEAR**

Mulinetă mică și compactă LT free spool realizată de DAIWA exclusiv Airdrive Design.

Aceste serii all-round sunt potrivite cu aproape toate speciile de apă dulce din Europa. Designul Airdrive îmbunătățește echilibrul, deoarece centrul de greutate este deplasat înapoi, sensivitatea este îmbunătățită și are ca rezultat o lansare mai lungă și mai precisă. Airdrive Bail a fost complet reproiectat și elimină aproape complet încurcarea firului pe brațul pick-up. Frâna ATD Type-L funcționează imediat ca răspuns la prezentare și reduce ruperea firului – perfect pentru utilizarea firelor subțiri sau la recuperare rapidă pe distanțe scurte. Tough Digigear oferă o funcționare uniformă și o transmisie perfectă a puterii – ideal pentru lupta cu peștii mari. Mecanismul BR poate fi reglat foarte subtil și poate face față chiar și peștilor agresivi precum păstrăvul, șalăul și anghila.

- AIRDRIVE Design
- Carcasă mulinetă DS4
- Acoperire carcasă DS4
- 3 rulmenți bilă
- AIRDRIVE ROTOR®
- TOUGH DIGIGEAR®
- Infinite Anti-Reverse®
- Sistem de frânare ATD™ Type-L
- Sistem Cross Wrap®
- Tambur aluminiu ABS® long cast
- AIRDRIVE BAIL
- Galet Twist Buster® III
- Manivelă aluminiu
- Knob manivelă formă T



Art.-Nr.	Mărime	BB total	Capacitate m/mm	rotație	Recuperare cm	Frână kg	Greutate g
10162-250	2500	3	150/0.20	5.2:1	73	10.0	260
10162-300	3000	3	150/0.23	5.2:1	77	10.0	265
10162-400	4000-C	3	150/0.28	5.2:1	82	12.0	280
10162-500	5000-C	3	150/0.37	5.2:1	87	12.0	290



## 20 GS BR LT

MULINETĂ COMPACTĂ BITE'N RUN

**LT** LIGHT TOUGH

AIR ROTOR

**ATD**  
AUTOMATIC DRAG SYSTEM

După succesul coplesitor al mulinetelor DAIWA LT BR, DAIWA lansează cu GS BR LT acum o nouă mulinetă compactă BR cu design retro, care a fost optimizată în ceea ce privește numeroasele caracteristici tehnice.

Tamburul forjat Long Cast ABS este foarte rezistent și oferă proprietăți optime de aruncare datorită marginii speciale a tamburului LC.

Sistemul de frânare ATD funcționează fără rezistența de la început și asigură sensibilitatea necesară pentru recuperarea speciemenelor mari, după situațiile critice din timpul luptei cu peștele.

Manivela pliabilă One-Touch din aluminiu poate fi pliată cu ușurință și astfel permite transportul lansetei complet montate într-o husă.

- LT (Light & Tough)
- 4 rulmenți bilă
- AIR ROTOR®
- TOUGH DIGIGEAR®
- Infinite Anti-Reverse®
- Sistem de frânare ATD™
- Sistem free spool fin ajustabil
- Sistem Cross Wrap®
- Sistem Silent Oscillation®
- Tambur aluminiu ABS® long cast
- Galet Twist Buster® II
- Manivelă aluminiu fast snap one-touch
- Knob manivelă din lemn



Art.-Nr.	Mărime	BB total	Capacitate m/mm	Rotație	Recuperare cm	Frână kg	Greutate g
10144-300	3000	4	150/0.23	5.2:1	77	12.0	310
10144-400	4000-C	4	150/0.28	5.2:1	82	12.0	320
10144-500	5000-C	4	150/0.37	5.2:1	87	12.0	330



## 19 BLACK WIDOW BR LT

MULINETĂ COMPACTĂ BITE'N RUN

**LT** LIGHT TOUGH

SILENT OSCILLATION

**TOUGH DIGIGEAR**

**ATD**  
AUTOMATIC DRAG SYSTEM

### Succes prin design

Mulinete mici free-spool compacte pentru pescuitul all-round la cele mai înalte standarde de calitate! Indiferent dacă peștii vizați sunt șalăi, crapi, anghilă, păstrăvi sau pentru pescuitul medium-heavy feeder - noua serie Black Widow BR LT este potrivită pentru a acoperi aproape orice domeniu de aplicație, datorită designului său unic.

Noul design Tough Digigear oferă o transmisie mai bună a forței și o putere mai mare de frânare, precum și o funcționare uniformă. Frâna ATD lucrează instantaneu fără sincopel de început și oferă o forță de frânare uriașă.

Tamburul Longcast ABS realizează o frecare mai mică datorită marginii sale, obținând astfel distanță de aruncare îmbunătățită.

Sistemul free spool poate fi ajustat foarte precis - perfect, atunci când peștele timid, cum ar fi păstrăvul, anghila și șalăul, nu ar trebui să simtă nicio rezistență atunci când ridică momeala. Suntem pe deplin convingiți că aceste noi mulinete BR de la DAIWA vor avea un succes uriaș în sezonul viitor! Mulinetele de înaltă calitate Black Widow BR LT oferă un raport calitate-preț excepțional!

- LT (Light & Tough)
- TOUGH DIGIGEAR®
- Infinite Anti-Reverse®
- Sistem de frânare ATD™
- Sistem free spool fin ajustabil
- Sistem Cross Wrap®
- Sistem Silent Oscillation®
- Tam<sup>bu</sup>r aluminu ABS® long cast
- Galet Twist Buster® II
- Manivelă aluminu prelucrată-CNC
- Knob manivelă soft-touch



Art.-Nr.	Mărime	BB total	Capacitate m/mm	Rotație	Recuperare cm	Frână kg	Greutate g
10149-250	2500	1	150/0.20	5.2:1	73	10.0	295
10149-300	3000	1	150/0.23	5.2:1	77	12.0	300
10149-400	4000-C	1	150/0.28	5.2:1	82	12.0	320
10149-500	5000-C	1	150/0.37	5.2:1	87	12.0	315



## EMBLEM BR 25 A

MULINETĂ FREESPOOL | CU CURSA TAMBUR 25MM

**UTD<sup>2</sup>**  
ULTIMATE TOURNAMENT DRAG

DIGIGEAR

AIRBAIL

AIR ROTOR

**Emblem BR 25A reprezintă cea mai bună soluție constructivă pentru mulinetele freespool!**

Conceptul unui tambur cu adâncime de 25mm, ce duce la o greutate mult redusă a acestuia, combină beneficiile unui tambur longcast cu cele ale unui tambur Big Pit. Datorită acestei greutăți reduse, se poate lansa mai precis și controlat, în comparație cu mulinetele grele Big Pit! Diametrul mare al tamburului permite obținerea distanțelor extrem de mari la lansare, iar în combinație cu raportul de transmisie 5.3:1, se realizează o recuperare pe tura de manivelă de mai mult de un metru!

În plus, declanșarea manuală a pick-up-ului, împiedică cât se poate de sigur, incidentele nedorite din timpul lansării, ce pot duce la pierderea monturilor la lansările puternice. Mecanismul freespool este extrem de sensibil și poate fi ajustat perfect la toate condițiile de pescuit (vânt, curent, etc.).

- 6 rulmenți bilă
- AIR ROTOR®
- DIGIGEAR® II
- Infinite Anti-Reverse®
- Sistem frânăre UTD®
- Sistem free spool fin ajustabil
- Tambur adânc de 25mm
- Clip fir HIP®
- AIR BAIL®
- Galet Twist Buster® II
- Braț pick-up ușor și rezistent
- Manivelă aluminiu prelucrată-CNC
- Knob manivelă soft-touch
- Braț pick-up se declanșează manual

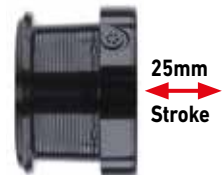

Art.-Nr.	Mărime	BB total	Capacitate m/mm	Rotație	Recuperare cm	Frână kg	Greutate g
10928-025	25	6	320/0.32	5.3:1	106	12.0	510



## EMCAST BR A

### MULINETĂ FREESPOOL

#### AIR BAIL

#### Tot ce vă așteptați de la o mulinetă BR

O mulinetă free spool uimitoare, care funcționează extraordinar de silențios și uniform. Datorită gamei mari de dimensiuni disponibile și mecanismului bite n'run extrem de senzitiv, Emcast BR sunt perfect potrivite pentru pescuitul de șalău și anghilă dar și aplicarea lor la pescuitul de crap. Această mulinetă are mâner din aluminiu prelucrat CNC și un mâner dublu suplimentar. În funcție de situație, mânerul potrivit poate fi folosit. O mulinetă free spool uimitoare, care funcționează extraordinar de silențios și uniform. Datorită gamei mari de dimensiuni disponibile și mecanismului bite n'run extrem de senzitiv, Emcast BR sunt perfect potrivite pentru pescuitul de șalău și anghilă dar și aplicarea lor la pescuitul de crap. Această mulinetă are mâner din aluminiu prelucrat CNC și un mâner dublu suplimentar. În funcție de situație, mânerul potrivit poate fi folosit.

- 7 rulmenți bilă
- Infinite Anti-Reverse®
- Tambur aluminiu
- Tambur rezervă aluminiu
- AIR BAIL®
- Galet Twist Buster® II
- Braț pick-up ușor și rezistent
- Manivelă aluminiu prelucrată-CNC
- Knob manivelă soft-touch



Art.-Nr.	Mărime	BB total	Capacitate m/mm	Rotație	Recuperare cm	Greutate g
10152-350	3500	7	250/0.28	4.6:1	79	470
10152-400	4000	7	270/0.30	4.6:1	79	460
10152-450	4500	7	370/0.30	4.6:1	86	490
10152-500	5000	7	370/0.32	4.6:1	86	480





## BLACK WIDOW BR A

MULINETĂ FREESPOOL

**AIR BAIL**

### Punctul de intrare în lumea mulinetelor DAIWA BR.

Potrivit cu seria foarte cunoscută de lansete, brand-ul Black Widow este de acum prezent și în gama mulinetelor DAIWA bite'n run. Datorită mecanismului ajustabil extrem de exact bite'n run, această serie este potrivită pentru o gama largă de aplicații cum ar fi pescuitul la crap, anghilă, șalău. Cu mulineta Black Widow BR veți obține calitatea DAIWA în conformitate cu standardele japoneze, la un raport excelent preț-performanță.

- 3 rulmenți bilă
- Infinite Anti-Reverse®
- Tambur aluminiu
- AIR BAIL®
- Galet Twist Buster® II
- Braț pick-up ușor și rezistent
- Manivelă aluminiu
- Knob manivelă soft-touch



Art.-Nr.	Mărime	BB total	Capacitate m/mm	Rotație	Recuperare cm	Greutate g
10153-350	3500	3	220/0.30	4.6:1	79	470
10153-400	4000	3	200/0.35	4.6:1	79	460
10153-450	4500	3	270/0.35	4.6:1	86	490
10153-500	5000	3	230/0.40	4.6:1	86	480



## BIG PIT REELS



## 20 TOURNAMENT BASIA 45 SCW QD

MULINETĂ BIG PIT | CU CURSA TAMBUR 45MM

**QD**    **ZAION** AIR ROTOR    **MAGSEALED**    **DIGIGEAR**

Cu Tournament Basia 45 SCW QD, DAIWA arată încă o dată, impresionant, ce poate fi atins atunci când cea mai recentă tehnologie de fabricație întâlnește know-how-ul. Dualismul preciziei tehnice și designul distinct realizează o bijuterie, ce reprezintă un nou punct de referință în pescuitul crapului.

Corpul Zaiion este carcasă optimă pentru angrenaj și asigură o funcționare uniformă permanentă. Angrenajul prelucrat CNC, fabricat din aluminiu aircraft-grade, oferă o putere uriașă pe recuperare și ajută la ridicarea monturilor grele, de la distanțe lungi. Marginea specială a tamburului Longcast reduce frecarea la aruncare și permite distanțe de lansare mai lungi. Axul puternic are suficiente rezerve de putere, de asemenea, la eforturile cele mai mari pentru a aduce chiar și exemplare cele mai mari în siguranță către minciog.



- Corp mulinetă ZAION®
- Construcție carcasă MagSealed®
- 9 rulmenți bilă
- ZAION® AIR ROTOR®
- Angrenaj prelucrat-CNC TOUCH DIGIGEAR®
- Ax de oțel inox
- Infinite Anti-Reverse®
- Sistem QD® Quick Drag
- Sistem SCW (Slow Cross Wrap®)
- Sistem Silent Oscillation®
- Tambur adânc de 45mm
- Tambur aluminiu ABS® long cast
- Tambur rezervă aluminiu
- Clip fir HIP®
- AIR BAIL® dintr-o bucată
- Galet Twist Buster® II
- Manivelă aluminiu prelucrată-CNC
- Knob manivelă din lemn
- Braț pick-up se declanșează manual
- Fabricat în Japonia

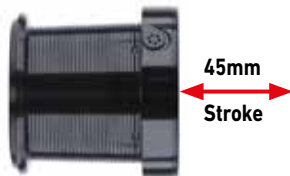

Art.-Nr.	Mărime	BB total	Capacitate m/mm	Rotație	Recuperare cm	Frână kg	Greutate g
10121-050	45-5000C	9	300/0.35	4.9:1	104	10.0	520



## 17 BASIA 45 SLD QD

MULINETĂ BIG PIT | CU CURSA TAMBUR 45MM

**QD**

**ZAION**  
AIR ROTOR

DIGIGEAR

### NEGRU este frumos

Designul în culoare decentă neagră, cu butonul manivelei din lemn face această mulinetă un adevărat punct de referință. În plus Basia 45SLD QD a fost complet revizuit și adoptat pentru piața europeană.

Tamburul a fost reproiectat mai adânc pentru a spori capacitatea - pe noul tambur încap 300m / 0.35mm! Axul principal este fabricat din oțel inoxidabil și este considerabil mai dur decât la modelul anterior. Modelul Basia 45SLD QD include tambur de rezervă.

BASIA 45SLD QD este produsă în fabricile noastre din Japonia în conformitate cu cele mai înalte standarde de calitate.

- Corp mulinetă AIR METAL® magneziu
- 8 rulmenți bilă
- ZAION® AIR ROTOR®
- Angrenaj prelucrat-CNC DIGIGEAR® II
- Ax de oțel inox
- Infinite Anti-Reverse®
- Sistem QD® Quick Drag
- Sistem oscilație Wormshaft
- Tambur adânc de 45mm
- Tambur long cast aluminiu
- Tambur rezervă aluminiu
- Clip fir HIP®
- AIR BAIL®
- Galet Twist Buster® II
- Braț pick-up ușor și rezistent
- Manivelă aluminiu prelucrată-CNC
- Knob manivelă din lemn
- Braț pick-up se declanșează manual
- Fabricat în Japonia

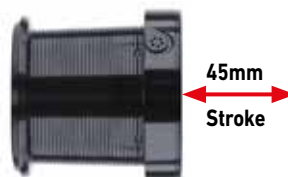

Art.-Nr.	Mărime	BB total	Capacitate m/mm	Rotație	Recuperare cm	Frână kg	Greutate g
10121-045	45-5000C	8	300/0.35	4.1:1	87	10.0	485



## 19 BASIA 45 SCW QD

MULINETĂ BIG PIT | CU CURSA TAMBUR 45MM

**QD**    **ZAION**    **AIRBAIL**    **TOUGH DIGIGEAR**

**Mulinetă de crap cu atitudine! Basia 45 SCW QD reunește aproape toate atribuțiile tehnice, care sunt necesare unei mulinete de crap premium puternice.**

Carcasa ușoară de Zaion este fundamentul unui angrenaj protejat și garantează o funcționare uniformă, în timp ce axul gros este realizat din oțel inoxidabil special și rezistă cu ușurință la eforturile ridicate ale pescuitului crapului pe lungă durată. Așezarea firului Slow Cross Wrap împreună cu marginea tamburului Longcast este o cerință-cheie pentru ridicarea la nivelul următor al performanțelor de lansare. Angrenajul Digigear prelucrat CNC oferă temeierile transmiterii unei puteri enorme în timpul luptei și permite recuperarea cu ușurință a monturilor grele.

Tamburul de rezervă are o capacitate de 530m/0.35mm monofilament - astfel, noul Basia 45 SCW QD este potrivit și pentru pescuitul pe distanțe lungi pe ape întinse!

- Corp mulinetă ZAION®
- 7 rulmenți bilă
- Angrenaj prelucrat-CNC TOUCH DIGIGEAR®
- Infinite Anti-Reverse®
- Sistem QD® Quick Drag
- Sistem SCW (Slow Cross Wrap®)
- Tambur adânc de 45mm
- Tambur aluminiu ultra long cast
- Tambur rezervă aluminiu
- Clip fir HIP®
- AIR BAIL®
- Galet Twist Buster® II
- Manivelă aluminiu prelucrată-CNC
- Knob manivelă soft-touch
- Braț pick-up se declanșează manual
- Fabricat în Japonia

Pentru Basia 45 SCW QD, sunt disponibile 2 tipuri de tamburi de rezervă.  
Tambur Art.-Nr. 19121-048 (300m/ø0.35mm)  
Tambur Art.-Nr. 19121-049 (530m/ø0.35mm)



45mm  
Stroke

Art.-Nr.	Mărime	BB total	Capacitate m/mm	Roțajie	Recuperare cm	Frână kg	Greutate g
10121-048	45-5000C/LD	7	300/0.35	4.9:1	104	15.0	515



## 20 WHISKER 25 QD

MULINETĂ BIG PIT | CU CURSA TAMBUR 25MM

**QD**   **ZAION**   **AIR ROTOR**   **MAGSEALED**

Cu Whisker 25 QD, veți avea o mulinetă de putere, compactă și ușoară, cu caracteristicile unui adevărat Big Pit.

Mulinetele având cursa tamburului de 25mm au devenit alegerea principală pentru pescuitul crapului pe distanțe scurte și medii, în ultimii ani. Combinația unui tambur mare și extra-adânc cu un corp mic și compact, permite proiectarea mulinetelor ușoare și foarte dure, cu caracteristici optime de aruncare. Designul special al marginii tamburului a fost asortat cu conicitatea lui, ce conduce la o frecare minimă a firului la aruncare, reducând astfel în mod semnificativ pericolul încurcăturilor.

- Corp mulinetă ZAION®
- Construcție carcasă MagSealed®
- 7 rulmenți bilă
- AIR ROTOR®
- DIGIGEAR® II
- Infinite Anti-Reverse®
- Sistem QD® Quick Drag
- Sistem Silent Oscillation®
- Tambur adânc de 25mm
- Tambur rezervă aluminiu
- Clip fir HIP®
- AIR BAIL®
- Galet Twist Buster® II
- Manivelă aluminiu fast snap one-touch
- Knob manivelă soft-touch
- Braț pick-up se declanșează manual

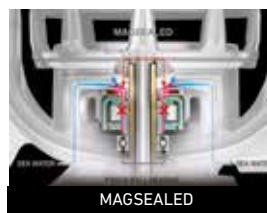

Art.-Nr.	Mărime	BB total	Capacitate m/mm	Rotație	Recuperare cm	Frână kg	Greutate g
10930-025	25	7	300/0.35	4.7:1	96	12	450



## 22 WHISKER 45 SCW QD OT

MULINETĂ BIG PIT | CU CURSA TAMBUR 45MM

**QD** DIGIGEAR CROSS WRAP

**Big Pit Power** cu adâncimea tamburului de 45mm și 2 tamburi de rezervă.

Whisker 45 SCW QD OT obține distanțe enorme de lansare și combină aproape toate cerințele pescuitului modern la crap. Pinionul Digigear II foarte mare realizează o transmisie optimă a puterii și funcționare uniformă. Axul din aluminiu foarte puternic oferă rezistență extremă și rezerve enorme de putere chiar și pe distanțe mari, pentru a permite direcții precise în timpul luptei cu peștii. Datorită celor doi tamburi de rezervă incluși (530m/Ø0.35mm și 700m/Ø0.35mm), vă puteți adapta perfect pe diferite ape și situații de pescuit cu o singură mulinetă. Cu sistemul de frânare QDM puteți regla fin frâna pentru a îmbunătăți controlul asupra peștilor în drill. Mânerul pliabil din aluminiu facilitează transportul combo-ului în husă.

- 7 rulmenți bilă
- ZAION V® AIR ROTOR®
- DIGIGEAR® II
- Infinite Anti-Reverse®
- Sistem frânare QDM
- Sistem SCW (Slow Cross Wrap®)
- Tambur adânc de 45mm
- Tambur aluminiu forjat, long cast
- 2 tamburi rezervă din aluminiu
- Clip fir HIP®
- Galet Twist Buster® II
- Manivelă aluminiu fast snap one-touch
- Knob manivelă soft-touch
- Braț pick-up se declanșează manual



Art.-Nr.	Mărime	BB total	Capacitate m/mm	rotație	Recuperare cm	Frână kg	Greutate g
10930-500	45	7	300/0.35	4.9:1	104	15.0	645



## 21 EMBLEM 45 SCW QD SD

MULINETĂ BIG PIT | CU CURSA TAMBUR 45MM

### QD DIGIGEAR

Model long-range pentru pescuit la distanță, pe ape întinse.

Cu Emblem 45 SCW QD Big Pit cu tambur Super Deep, sunteți perfect echipat pentru locuri îndepărtate. Capacitatea de 700 m 0,35 mm fir monofilament, oferă premisele optime pentru a performa în locurile potrivite pe lacuri mari și barajele de râuri!

Folosind noul sistem de frânare QDM puteți ajusta puterea de frânare mai delicat, perfect pentru luptele cu peștii pe distanțe lungi. Axul extra-puternic din oțel inoxidabil este extrem de rezistent și oferă suficiente rezerve pentru a controla luptele cu specimene mari pe distanțe lungi.

Mulineta perfectă pentru apele mari din Germania, Franța, Austria și Italia!

Tamburul de rezervă inclus la Emblem 45 SCW QD are capacitatea de 530m/Ø0.35mm. Are codul de produs Art. no. 19158-700SD.

- 4 rulmenți bilă
- AIR ROTOR®
- DIGIGEAR® II
- Infinite Anti-Reverse®
- Sistem frânare QDM
- Sistem SCW (Slow Cross Wrap®)
- Tambur adânc de 45mm
- Tambur aluminiu ultra long cast
- Tambur rezervă aluminiu
- Clip fir HIP®
- Galet Twist Buster® II
- Manivelă fast snap one-touch
- Knob manivelă din lemn
- Braț pick-up se declanșează manual

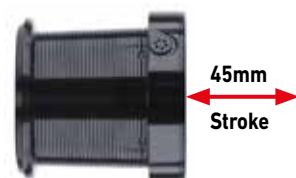

Art.-Nr.	Mărime	BB total	Capacitate m/mm	Rotație	Recuperare cm	Frână kg	Greutate g
10158-700	45-5000SD	4	700/0.35	4.9:1	104	15.0	645





## 23 EMBLEM SURF 45 SCW QD

MULINETĂ BIG PIT | CU CURSA TAMBUR 45MM

**ZAION V**  
AIR ROTOR

**SLOW**  
CROSS WRAP

**MAG SEALED**

Mulinetă de Surfcast cu design Magsealed și cursa tambur de 45mm.

Cursa de 45mm împreună cu așezarea liniei Slow Cross Wrap (SCW) duce la distanțe extreme de aruncare și la o gestionare optimă a firului. Datorită așezării Slow Cross Wrap și tamburului special longcast cu margine optimizată, frecarea la lansare este redusă la minimum, ceea ce duce la lansări mai lungi. Angrenajul puternic Digigear II împreună cu rotorul rezistent la deformare din material Zaion V oferă o transmisie optimă a puterii în sarcină și ajută la recuperarea monturilor grele pe distanțe lungi. Designul Magsealed la arbore previne pătrunderea apei și a particulelor de murdărie, deci crește durata de viață.

Noua frână QDM are o plajă de reglare mai mare decât versiunea anterioară și poate fi ajustată foarte precis – perfect pentru a se adapta rapid la condițiile schimbătoare de pescuit și în timpul luptei.



- ZAION V® corp mulinetă
- Construcție carcasă MagSealed®
- 6 rulmenți bilă
- ZAION V® AIR ROTOR®
- DIGIGEAR® II
- Infinite Anti-Reverse®
- Sistem frânare QDM
- Sistem SCW (Slow Cross Wrap®)
- Tambur adânc de 45mm
- Tambur aluminiu ABS® long cast
- Tambur rezervă
- Clip fir HIP®
- AIR BAIL®
- Galet Twist Buster® II
- Manivelă aluminiu prelucrată mecanic
- Knob manivelă formă T
- Braț pick-up se declanșează manual



45mm  
Stroke

Art.-Nr.	Mărime	BB total	Capacitate m/mm	Rotație	Recuperare cm	Frână kg	Greutate g
10711-450	Surf 45 SCW QD	6	300/0.30	4.9:1	104	15.0	605



## 23 EMBLEM 45 SCW QD-OT

MULINETĂ BIG PIT | CU CURSA TAMBUR 45MM

**ZAION V**  
AIR ROTOR

**SLOW**  
CROSS WRAP

Clasică având cursa tambur de 45mm și manivelă nouă pliabilă.

Emblem 45 SCW QD OT 23' are aproape același echipament ca Emblem 45 SCW QD în plus dispune de un mâner cu pliere rapidă nou, care are și mai puțin joc decât la ediția anterioară.

Noua frână QDM are o plajă de reglare ceva mai mare decât versiunea anterioară și poate fi reglat foarte precis – pentru a fi adaptat rapid la condițiile schimbătoare la pescuit și în timpul luptei.

Cursa de 45mm împreună cu așezarea liniei Slow Cross Wrap (SCW) duce la distanțe extreme de aruncare și la o gestionare optimă a firului. Datorită așezării liniei Slow Cross Wrap și tamburului special longcast cu margine optimizată a bobinei, frecarea la aruncare este redusă la minimum, ceea ce duce la lansări mai lungi. Angrenajul puternic Digigear II împreună cu rotorul rezistent la deformare din material Zaion V transmit optim puterea în sarcină și sprijină recuperarea monturilor grele pe distanțe lungi. Arborele extra-dur din oțel inoxidabil asigură o rezistență ridicată în timpul luptei și oferă rezerve de putere enorme.

Mulineta este livrată cu tambur de rezervă adânc, cu o capacitate de fir de 530m/0.35mm fiind perfect pentru pescuitul pe distanțe lungi în ape deschise.



- ZAION V® corp mulinetă
- Acoperire corp ZAION V®
- 4 rulmenți bilă
- ZAION V® AIR ROTOR®
- DIGIGEAR® II
- Sistem frânare QDM
- Sistem SCW (Slow Cross Wrap®)
- Tambur adânc de 45mm
- Tambur aluminiu ABS® long cast
- Clip fir HIP®
- Galet Twist Buster® II
- Manivelă aluminiu prelucrată mecanic
- Knob manivelă din lemn
- Braț pick-up se declanșează manual



Art.-Nr.	Mărime	BB total	Capacitate m/mm	Roatație	Recuperare cm	Frână kg	Greutate g
10158-649	45SCW QD-OT	4	350/0.35	4.9:1	104	15.0	635



## 23 SUPERSPOD 45 SCW QD-OT

MULINETĂ BIG PIT | CU CURSA TAMBUR 45MM

**ZAION V**  
AIR ROTOR

**SLOW**  
CROSS WRAP

Mulinetă Spod foarte puternică cu cursa tamburului de 45mm.

Datorită numeroaselor noi restricții de pescuit, spodding-ul devine din ce în ce mai popular. Cu combinația adecvată este posibil să stabiliți cu precizie locul de nădire și pe o distanță de 100m.

Datorită cursei tamburului de 45mm în combinație cu marginea specială, noul Superspod 23' oferă exact cerințele pentru distanțe extreme de aruncare.

Cele două cleme metalice de fir HIP permit o manipulare ușoară pentru aruncări precise la locul de nădire protejând perfect firul. Digigear II este rezistent și, împreună cu rotorul Zaion V rezistent la distorsiuni, oferă transmisia optimă de putere pentru recuperarea rachetelor mari de nădire.

- 6 rulmenți bilă
- ZAION V® AIR ROTOR®
- DIGIGEAR® II
- Sistem frânare QDM
- Sistem SCW (Slow Cross Wrap®)
- Tambur adânc de 45mm
- Tambur long cast aluminiu
- Clip fir HIP® (dublu)
- Galet Twist Buster® II
- Manivelă aluminiu prelucrată mecanic
- Knob manivelă formă T
- Braț pick-up se declanșează manual

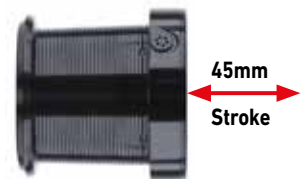

Art.-Nr.	Mărime	BB total	Capacitate m/mm	rotație	Recuperare cm	Frână kg	Greutate g
10158-505	45 SCW QD-OT	6	300/0.35	5.5:1	118	15.0	620



## 23 EMBLEM 45 SCW QD

MULINETĂ BIG PIT | CU CURSA TAMBUR 45MM

QD

ZAION  
AIR ROTOR

DIGIGEAR

SLOW  
CROSS WRAP

Mulinetă long-cast cu cursa tambur de 45mm.

Emblem 23' oferă tehnologie exclusivistă DAIWA la un raport preț-performanță extraordinar. Cursa de 45mm împreună cu așezarea liniei Slow Cross Wrap (SCW) duce la distanțe extreme de aruncare și la o gestionare optimă a firului. Datorită așezării acestuia Slow Cross Wrap și tamburului special longcast cu margine optimizată, frecarea la aruncare este redusă la minimum, ceea ce duce la lansări mai lungi. Angrenajul puternic Digigear II împreună cu rotorul rezistent la deformare din Zaion V oferă o transmisie optimă a puterii în sarcină și sprijină recuperarea monturilor grele pe distanțe lungi. Arborele extra-dur din oțel inoxidabil asigură rezistență ridicată în timpul drill-ului cu rezerve de putere enorme. Noua frână QDM are o plajă de ajustare ceva mai mare decât versiunea anterioară și poate fi reglat foarte precis – pentru a fi adaptată rapid la condițiile schimbătoare la pescuit și în timpul luptei.

Mulineta este furnizată cu tambur adânc de rezervă cu o capacitate de fir de 530m/0.35mm fiind perfect pentru pescuitul pe distanțe lungi în ape deschise.



- 6 rulmenți bilă
- ZAION V® AIR ROTOR®
- DIGIGEAR® II
- Sistem frânare QDM
- Sistem SCW (Slow Cross Wrap®)
- Tambur adânc de 45mm
- Tambur aluminiu ABS® long cast
- Clip fir HIP®
- Galet Twist Buster® II
- Manivelă aluminiu prelucrată mecanic
- Knob manivelă formă T
- Braț pick-up se declanșează manual

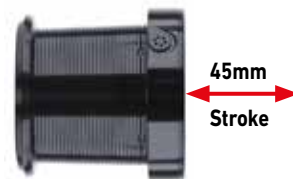

Art.-Nr.	Mărime	BB total	Capacitate m/mm	Rotație	Recuperare cm	Frână kg	Greutate g
10158-800	45 SCW QD	6	300/0.35	4.9:1	104	15.0	620



## 23 EMBLEM 35 SCW QD

MULINETĂ BIG PIT | CU CURSA TAMBUR 35MM

QD

ZAION  
AIR ROTOR

DIGIGEAR

SLOW  
CROSS WRAP

### Legenda – cu rotor Zaion V și knob frână QDM

Mulinetă compactă Big Pit pentru pescuitul crapului cu o putere uriașă de recuperare datorită Digigear II. Așezarea firului Slow Cross Wrap permite o eliberare aproape fără frecare a acestuia în timpul aruncării, ceea ce duce la distanțe mari de lansare. Rotorul rezistent la distorsiuni este fabricat din material Zaion V și, împreună cu roata motoare mare cu dinți foarte mari, susține recuperarea monturilor grele pe distanțe lungi datorită transmisiei optime a puterii.

Noua frână QDM are o plajă de ajustare mai mare decât versiunea anterioară și poate fi reglată foarte precis – pentru a fi adaptată la condițiile schimbătoare de pescuit și în timpul luptei în câteva secunde.

Mulineta este livrată cu tambur de rezervă adânc, cu capacitate de 530m/0.35mm fir, deci este perfect pentru pescuitul pe distanțe lungi în ape întinse.

- 6 rulmenți bilă
- ZAION V® AIR ROTOR®
- DIGIGEAR® II
- Sistem frânare QDM
- Sistem SCW (Slow Cross Wrap®)
- Tambur adânc de 35mm
- Tambur aluminiu ABS® long cast
- Clip fir HIP®
- Galet Twist Buster® II
- Manivelă aluminiu prelucrată mecanic
- Knob manivelă formă T

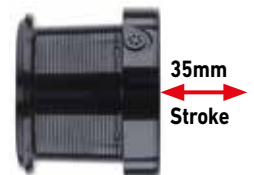

Art.-Nr.	Mărime	BB total	Capacitate m/mm	Roatație	Recuperare cm	Frână kg	Greutate g
10158-635	35 SCW QD	6	300/0.35	4.9:1	103	15.0	570



## 18 EMBLEM SPOD 35 SCW QD

MULINETĂ BIG PIT | CU CURSA TAMBUR 35MM

**QD** DIGIGEAR AIR ROTOR SILENT OSCILLATION

Special conceput pentru spodding cu sistem Slow Cross Wrap

Emblem Spod este sinonim pentru cea mai mare durabilitate și duritate la spodding, de ani de zile.

Emblem Spod 35 SCW QD a fost actualizat în ceea ce privește cele mai noi tehnologii, oferind acum și sistemul de așezarea firului SCW.

În combinație cu marginea tamburului longcast, distanța de lansare este astfel îmbunătățită. Manivela de 90mm din aluminiu optimizează transmisia puterii în timpul recuperării și oferă rezerve enorme de putere pentru a prelua rapid și ușor spoduri mari de la distanțe mari. Brațul pick-up se declanșează cu mâna pentru a preveni declanșarea nedorită în timpul lansării. Ambele cleme metalice HIP permit o manevrare ușoară în timpul lansărilor precise la locul de nădire și protejează firul.

Suntem siguri - cu noul Emblem 35 SCW QD DAIWA a proiectat un demn succesor, egal sau chiar mai bun, care suportă sarcini mari fără probleme la spodding.

- 6 rulmenți bilă
- AIR ROTOR®
- DIGIGEAR® II
- Infinite Anti-Reverse®
- Sistem QD® Quick Drag
- Sistem SCW (Slow Cross Wrap®)
- Sistem Silent Oscillation®
- Tambur adânc de 35mm
- Clip fir HIP® (dublu)
- Galet Twist Buster® II
- Manivelă aluminiu prelucrată-CNC
- Knob manivelă soft-touch
- Braț pick-up se declanșează manual



Art.-Nr.	Mărime	BB total	Capacitate m/mm	Rotație	Recuperare cm	Frână kg	Greutate g
10158-606	35-5000C	6	300/0.35	5.5:1	124	15.0	640



## 24 CROSSCAST 45 SCW QD

**NEW**

MULINETĂ BIG PIT | CU CURSA TAMBUR 45MM

**QD**

**ZAION**  
AIR ROTOR

DIGIGEAR

**SLOW**  
CROSS WRAP

Tehnologia DAIWA Big Pit la un preț de top!

24 Crosscast impresionează prin rularea ușoară, uniformă și puterea mare de pornire. Adâncimea tamburului de 45mm, în combinație cu buza lungă specială, asigură distanțe enorme de aruncare și operare ușoară. Air Rotor din material Zaion V este extrem de rezistent la torsiune și pleacă cu o inerție foarte scăzută. Axul extra-puternic din oțel inoxidabil face față chiar și la cele mai grele eforturi și oferă întotdeauna fiabilitate în drill-ul cu peștii puternici, cum ar fi somnul. Clipul HIP protejează firul și este ideal dacă locul de nădire trebuie vizat frecvent.

- 4 rulmenți bilă
- ZAION V® AIR ROTOR®
- DIGIGEAR® II
- Infinite Anti-Reverse®
- Sistem frânare QDM
- Sistem SCW (Slow Cross Wrap®)
- Tambur adânc de 45mm
- Tambur long cast aluminiu
- Clip fir HIP®
- Galet Twist Buster® II
- Manivelă aluminiu prelucrată mecanic
- Knob manivelă formă T
- Braț pick-up se declanșează manual

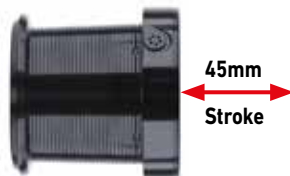

Frâna QD asigură o ajustare rapidă la condițiile de pescuit în schimbare, conform preferințelor individuale.

Tamburul este furnizat cu suprafața nevopsită „No Paint” – care elimină riscul de apariție a acoperirii crăpate și ciobite chiar și după perioade lungi de utilizare.

Art.-Nr.	Mărime	BB total	Capacitate m/mm	Rotație	Recuperare cm	Frână kg	Greutate g
10252-500	5000C	4	300/0.35	4.9:1	104	15.0	600
10252-501	5000LD	4	530/0.35	4.9:1	104	15.0	600



## 21 CROSSCAST 45 SCW QD OT

MULINETĂ BIG PIT | CU CURSA TAMBUR 45MM

**QD** DIGIGEAR AIR ROTOR **SLOW CROSS WRAP**

### Mulinete Big Pit de crap cu design retro

Crosscast 45 SCW QD OT convinge prin cea mai recentă tehnologie și distanțe maxime de aruncare. Tough Digigear oferă o uniformitate supremă și o putere mare de recuperare. Axul extra-puternic oferă suficiente rezerve de putere pentru a direcționa crapii și somnul de dimensiuni mari în timpul luptei. Cu sistemul de frânare QD vă puteți adapta rapid la orice situație de pescuit pe apă. Muchia tamburului longcast în combinație cu așezarea încrucișată SCW reduce frecarea în timpul aruncării obținând distanțe mari de lansare. Mânerul pliabil One-Touch poate fi operat rapid și ușor, asigurând un transport convenabil pentru combo în husă.

- 3 rulmenți bilă
- AIR ROTOR®
- DIGIGEAR® II
- Sistem frânare QDM
- Sistem SCW (Slow Cross Wrap®)
- Tambur adânc de 45mm
- Tambur long cast aluminiu
- Clip fir HIP®
- Galet Twist Buster® II
- Manivelă fast snap one-touch
- Knob manivelă din lemn
- Braț pick-up se declanșează manual



Art.-Nr.	Mărime	BB total	Capacitate m/mm	Rotație	Recuperare cm	Frână kg	Greutate g
10250-505	5000C	3	300/0.35	4.9:1	104	15.0	640
10250-605	5000LD	3	530/0.35	4.9:1	104	15.0	640





## 20 CROSSCAST SPOD 45 SCW QD

MULINETĂ BIG PIT | CU CURSA TAMBUR 45MM

**QD** DIGIGEAR

Cu Crosscast Spod având cursa de 45mm, DAIWA oferă o mulinetă Big Pit, pentru utilizarea lor cu spods, spombs, saci mari PVA etc.

Prin combinarea formei Long Cast și cursa de 45mm, pot fi aruncate greutateți mari până la distanțe mari. Clipul metalic HIP protejează firul și este perfect pentru aruncările precise, repetate către locurile de pescuit cu spod-uri grele.

- 3 rulmenți bilă
- DIGIGEAR® II
- Infinite Anti-Reverse®
- Sistem QD® Quick Drag
- Sistem SCW (Slow Cross Wrap®)
- Tambur adânc de 45mm
- Tambur long cast aluminiu
- Clip fir HIP®
- Galet Twist Buster® II
- Braț pick-up ușor și rezistent
- Manivelă aluminiu
- Braț pick-up se declanșează manual

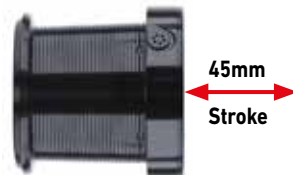

Compatibil cu knob-ul QDM al frânei (Art.-Nr. 10158-000). Knob-ul QDM disponibil separat.

Art.-Nr.	Mărire	BB total	Capacitate ml/mm	Rotație	Recuperare cm	Frână kg	Greutate g
10128-610	45-5000C	3	300/0.35	5.5:1	118	15.0	610



## 24 CROSSCAST SURF 45 SCW QD

NEW

MULINETĂ BIG PIT | CU CURSA TAMBUR 45MM

QD

ZAION  
AIR ROTOR

DIGIGEAR

SLOW  
CROSS WRAP

Mulinetă surf cast pentru aruncări la distanță!

24 Crosscast Surf 45 SCW QD oferă practic aceeași caracteristică ca și modelul de crap al seriei Crosscast 45 SCW QD. tamburul adânc de 45mm asigură distanțe remarcabile, iar sistemul Slow Cross Wrap (SCW) îmbunătățește distanța de aruncare și este potrivită pentru textile subțiri și monofilamente. Datorită Air Rotor realizat din Zaion V, inerția este redusă, iar sensivitatea este îmbunătățită. Angrenajul Digigear II oferă o putere de recuperare perfectă, chiar monturi cu greutate de peste 200g pot fi recuperate cu ușurință.

- 3 rulmenți bilă
- ZAION V® AIR ROTOR®
- DIGIGEAR® II
- Infinite Anti-Reverse®
- Sistem frânare QDM
- Sistem SCW (Slow Cross Wrap®)
- Tambur long cast aluminiu
- Clip fir HIP®
- Galet Twist Buster® II
- Manivelă aluminiu prelucrată-CNC
- Knob manivelă formă T



Art.-Nr.	Mărime	BB total	Capacitate m/mm	Roataje	Recuperare cm	Frână kg	Greutate g
10255-500	45SCW 5000C	3	300/0.35	4.9:1	104	15.0	600



## 20 CROSSCAST 35 SCW LD QD

MULINETĂ BIG PIT | CU CURSA TAMBUR 35MM

### QD DIGIGEAR

Mulinetă puternică cu preț excelent pentru pescuitul la distanță cu spod.

Noul Crosscast SCW LD QD, având cursa tamburului de 35mm este echipată cu sistemul Slow Cross Wrap de așezare a firului încrucișat. Datorită raportului de transmisie 4.9:1, angrenajul dezvoltă o putere de recuperare enormă. Axul solid din oțel inoxidabil oferă cea mai mare rezistență. Digigear II asigură o funcționare uniformă și o transmisie optimă a puterii. Clipul pentru fir HIP, protejează firul și este adecvat pentru lansările exacte și repetate, la locul de nădire. Crosscast 35 SCW 5000 LD QD este disponibil la un raport calitate-preț excelent!



- 3 rulmenți bilă
- AIR ROTOR®
- DIGIGEAR® II
- Infinite Anti-Reverse®
- Sistem QD® Quick Drag
- Sistem SCW (Slow Cross Wrap®)
- Tambur adânc de 35mm
- Tambur long cast aluminiu

- Clip fir HIP®
- Galet Twist Buster® II
- Braț pick-up ușor și rezistent
- Manivelă aluminiu
- Knob manivelă soft-touch
- Braț pick-up se declanșează manual

Art.-Nr.	Mărime	BB total	Capacitate m/mm	Rotație	Recuperare cm	Frână kg	Greutate g
10128-609	35-5000LD	3	530/0.35	4.9:1	103	15.0	625



### KNOB FRÂNĂ QDM

Noul capac al sistemului de frânare QDM, vă permite să reduceți sensibilitatea la frânare a mulinetelor dvs. QD Big Pit. Puteți schimba glisarea de la deschis la închis cu 3/4 dintr-o tură, în timp ce performanța obișnuită la frânare QD, are nevoie de 1/4 tură. Potrivit pentru mulinetele Emblem 45 și 35, Crosscast 45 și 35 și Whisker 45SCW QD.

Art.-Nr.
10158-000



## 24 VERTICE

NEW

MULINETĂ BIG PIT | CU CURSA TAMBUR 35MM

**QD** AIR BAIL

**Căștigătorul preț-performanță din seria Big Pit cu adâncime tambur de 35mm!**

Această mulinetă clasică cu adâncimea tamburului 35mm combină designul atemporal cu componente de calitate. Tamburul lung din aluminiu turnat în formă conică, suportă distanțe lungi de aruncare. Datorită raportului scăzut al angrenajelor de putere, chiar și monturile grele pot fi recuperate ușor și rapid. Mulineta are putere excelentă de recuperare și face față cu ușurință exemplarelor mari.

Datorită corpului compact, 24 Vertice este perfectă pentru lansete de 10ft. La fel pentru lansete Stalker.

- 5 rulmenți bilă
- Infinite Anti-Reverse®
- Sistem QD® Quick Drag
- Tambur adânc de 35mm
- Tambur long cast aluminiu
- AIR BAIL®
- Galet Twist Buster® II
- Manivelă aluminiu prelucrată mecanic
- Knob manivelă formă T

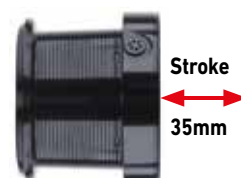

Art.-Nr.	Mărime	BB total	Capacitate m/mm	Rotație	Recuperare cm	Frână kg	Greutate g
10131-500	5000C	5	300/0.35	4.1:1	89	10.0	660
10131-501	5000LD	5	530/0.35	4.1:1	89	10.0	660





## BLACK WIDOW 35 A

### MULINETĂ BIG PIT | CU CURSA TAMBUR 35MM

După marele succes obținut de mulineta freespool Black Widow, cerințele pentru o mulineta Big Pit în această serie au crescut - pentru sezonul 2016 DAIWA prezintă în cadrul seriei Black Widow, noul model Big PIT cu tambur mărit, conic și adâncime de 35mm.

Datorită procesului de producție special și materialului ales, DAIWA poate oferi o mulineta cu putere mare și optimă de recuperare, rezistență la solicitări, la un raport remarcabil preț-performanță.

În funcție de mărime, capacitatea firului pe tambur este de până la 530m monofilament de 0.35mm.

- Infinite Anti-Reverse®
- Tambur adânc de 35mm
- Tambur long cast aluminiu
- Braț pick-up ușor și rezistent
- Knob manivelă soft-touch
- Braț pick-up se declanșează manual

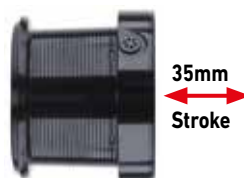

Art.-Nr.	Mărime	BB total	Capacitate m/mm	rotație	Recuperare cm	Frână kg	Greutate g
10155-550	35-5500	1	460/0.35	4.1:1	85	10.0	675
10155-600	35-5000LD	1	530/0.35	4.1:1	85	10.0	675



## BLACK WIDOW 25 A

MULINETĂ BIG PIT | CU CURSA TAMBUR 25MM

Cu Black Widow 25 A inginerii DAIWA au proiectat o mulinetă rezistentă la sarcini mari, cu putere de recuperare mare, ce oferă un raport remarcabil preț-performanță.

Black Widow 25 A cu tamburul cu adâncime 25mm, convinge în special la pescuitul de crap pe distanțe medii și în apropierea malului. În astfel de condiții, lungimea firului pe tambur de 270m/0.35mm este suficientă.

- Infinite Anti-Reverse®
- Tambur adânc de 25mm
- Tambur long cast aluminiu conic
- Galet Twist Buster® II
- Braț pick-up ușor și rezistent
- Manivelă aluminiu
- Braț pick-up se declanșează manual



25mm  
Stroke

Art.-Nr.	Mărime	BB total	Capacitate ml/mm	Rotație	Recuperare cm	Frână kg	Greutate g
10133-225	25	1	370/0.30	4.6:1	92	8.0	517



## SEA FISHING REELS





## 20 SALTIGA

MULINETĂ SPINNING APĂ SĂRATĂ



MAG SEALED



Construcție de cea mai înaltă calitate, rezistență maximă și performanță extremă de aruncare sunt doar câteva dintre superlativale celei mai noi Saltiga.

Saltiga reprezintă zorii unei noi ere la pescuitul maritim greu. Cu această mulinetă, visele pescarilor devin realitate. Utilizarea unui corp monocoque high-tech combinată cu un design ultimă generație convinge pe deplin.

Prin integrarea tuturor noilor tehnologii de pionierat DAIWA, putem garanta că Saltiga 20<sup>®</sup> reprezintă cea mai puternică Saltiga din istorie.

- Corp mulinetă MQ<sup>®</sup> Monocoque<sup>®</sup> aluminiu
- Construcție carcasă MagSealed<sup>®</sup>
- 12 rulmenți bilă (incl. 6 CRBB<sup>®</sup> și 2 MagSealed<sup>®</sup>)
- HARDBODYZ<sup>®</sup> AIR ROTOR<sup>®</sup>
- Angrenaj duraluminu prelucrat-CNC
- Infinite Anti-Reverse<sup>®</sup>
- Sistem de frânare ATD™
- 14 discuri de carbon pentru frână
- Sistem Cross Wrap<sup>®</sup>
- Tambur aluminiu ABS<sup>®</sup> long cast
- AIR BAIL<sup>®</sup> dintr-o bucată
- Galet MagSealed<sup>®</sup>
- Manivelă aluminiu prelucrată-CNC
- Braț pick-up se declanșează manual

Alte accesorii:

- Echipat cu knob de aluminiu pentru frână



Art.-Nr.	Mărime	BB MSBB	BB CRBB	BB total	Capacitate m/mm	rotație	Recuperare cm	Frână kg	Greutate g
10310-080	8000-H	2	6	12	300/0.33	5.8:1	111	25.0	655
10310-100	10000-H	2	6	12	300/0.37	5.8:1	118	25.0	655
10310-101	10000-P	2	6	12	300/0.37	4.8:1	98	25.0	645
10310-140	14000-XH	2	6	12	300/0.40	6.2:1	134	25.0	665
10310-141	14000-P	2	6	12	300/0.40	4.8:1	104	25.0	655
10310-180	18000-H	2	6	12	300/0.47	5.8:1	127	30.0	885
10310-200	20000-H	2	6	12	300/0.52	5.8:1	143	30.0	890



# **SALTIGA**

M A D E I N F I E L D



## 23 SALTIGA

MULINETĂ SPINNING APĂ SĂRATĂ

AIRDRIVE  
DESIGN

MQ

MAGSEALED

ATD  
AUTOMATIC DRAG SYSTEM



Mulineta mică Saltiga are putere uriașă și este echipată cu tehnologii top japoneze.

Împreună cu corpul mulinetei MQ din aluminiu, noul Airdrive Design obține mare rezistență și sensivitate – perfect pentru peștii puternici ca halibut, ton, amberjack sau GT fiind vizată cu echipament destul de ușor.

Rotorul Airdrive duce la scăderea greutateii frontal al mulinetei, optimizând echilibrul lansetei – rezultatul este o performanță de aruncare îmbunătățită și o sensivitate optimizată la prezentarea nălucii. Reducerea greutateii rotorului a dus și la o scădere a rezistenței la pornire, optimizând reacția și sensivitatea.

Brațul pick-up Airdrive gol, dintr-o singură bucată realizează un management optim al firului, reducând preicolul încurcării la aruncare.

Roata motoare prelucrată CNC este din duraluminiu G1 acoperit special, pentru o funcționare uniformă și mai lină decât de obicei. Pinionul Airdrive creează o structură cu contact scăzut la angrenaj, minimizând rezistența la frecare și conducând la o funcționare uniformă, aproape complet silențioasă a acestei mulinete. Designul Monocoque al corpului mulinetei permite utilizarea unui angrenaj mai mare, cu transmisie mai bună a puterii și durată de viață mai lungă în sarcină. Corpul rezistent la distorsiuni fixează optim angrenajul, având o funcționare uniformă permanentă.

Pe ambele părți ale axei manivelei, rulmenții cu bile Magsealed previn pătrunderea apei sărate și a particulelor, ceea ce duce la un nivel extraordinar de protecție împreună cu axul Magsealed.



- AIRDRIVE Design
- Corp mulinetă MQ® Monocoque® aluminiu
- Construcție carcasă MagSealed®
- 12 rulmenți bilă (incl. 7 CRBB® și 2 MagSealed®)
- AIRDRIVE ROTOR®
- Angrenaj G1 prelucrat-CNC duraluminiu TOUGH DIGIGEAR®
- Infinite Anti-Reverse®
- Sistem de frânare ATD™
- 10 discuri (5 carbon)
- Sistem Cross Wrap®
- Tambur aluminiu ABS® long cast
- AIRDRIVE BAIL
- Galet MagSealed®
- Manivelă aluminiu prelucrată-CNC
- Knob manivelă rotund de aluminiu
- Braț pick-up se declanșează manual



Art.-Nr.	Mărime	BB MSBB	BB CRBB	BB total	Capacitate m/mm	Rotatie	Recuperare cm	Frână kg	Greutate g
10310-040	4000-H	2	7	12	150/0.37	5.7:1	90	12.0	345
10310-050	5000-H	2	7	12	150/0.40	5.7:1	96	15.0	365
10310-060	6000-H	2	7	12	150/0.43	5.7:1	101	15.0	400
10310-061	6000-XH	2	7	12	150/0.43	6.2:1	110	15.0	400



# CERTATE

S A L T W A T E R





## 24 CERTATE SW

**NEW**

MULINETĂ SPINNING APĂ SĂRATĂ

**AIRDRIVE  
DESIGN**

**ATD**

**MQ**

Dimensiunile mai mici ale lui Certate SW sunt acum disponibile și cu Airdrive Design!

24 Certate SW pentru pescuit marin combină rezistența perfectă cu un maxim de ușurință în utilizare. Datorită designului Airdrive din material Zaiion, se poate folosi un rotor mai ușor, care reduce inerția și crește sensibilitatea. Brațul pick-up Airdrive gol, elimină încurcarea firului datorită brațului nou proiectat și asigură o utilizare mai ușoară, mai ales în condiții de vânt. Airdrive Shaft reduce suprafața de contact a melcului cu pinionul și asigură o rotație uniformă. Angrenajul Tough Digigear, prelucrat, are dinți supradimensionați și face față cu ușurință presiunilor mari ale pescuitului pe mare. Construcția MQ pe corpul din aluminiu asigură o transmisie perfectă a puterii și rezistență la torsiune. Construcția Magsealed pe galet și arborele principal previne pătrunderea apei sărate și a particulelor de praf și reduce foarte mult posibila coroziune în interiorul corpului. Frâna ATD cu șaibe din carbon poate rezista chiar și la cele mai grele sarcini. Cu knob pentru manivelă rotund din EVA.

- AIRDRIVE Design
- Corp mulinetă MQ® Monocoque® aluminiu
- 10 rulmenți bilă (incl. 5 CRBB®)
- ZAION® AIRDRIVE ROTOR
- Angrenaj duraluminiu prelucrat-CNC
- Sistem de frânare ATD™
- AIRDRIVE ABS® tambur longcast
- AIRDRIVE BAIL
- Galet Twist Buster® III
- Knob manivelă rotund Hard EVA
- Fabricat în Japonia

### Frână:

Mărimea 4000 este echipată cu 3 șaibe de carbon. Dimensiunile 5000/6000 sunt echipate cu 5 șaibe de carbon.



Art.-Nr.	Mărime	BB CRBB	BB total	Capacitate m/mm	Rotație	Recuperare cm	Frână kg	Greutate g
10316-400	4000-H	5	10	150/0.37	5.7:1	90	12.0	335
10316-401	4000-XH	5	10	150/0.37	6.2:1	98	12.0	335
10316-500	5000-H	5	10	150/0.40	5.7:1	96	15.0	345
10316-501	5000-XH	5	10	150/0.40	6.2:1	104	15.0	345
10316-600	6000-H	5	10	150/0.43	5.7:1	101	15.0	375
10316-601	6000-XH	5	10	150/0.43	6.2:1	110	15.0	375



## 21 CERTATE SW

MULINETĂ SPINNING APĂ SĂRATĂ



**Mulinetă rezistentă pentru pești de talie mare, cu corp Monocoque rezistent la deformare, pentru toate condițiile extreme de pescuit pe mare.**

Cu Certate SW, DAIWA oferă o mulinetă extrem de rezistentă pentru ape sărate, concepută pentru pescuitul la tropice sau de halibut în Norvegia. Cu design-ul MQ, angrenajul este mărit cu până la 40% în comparație cu mulinetele convenționale de aceeași dimensiune, mărind considerabil transmisia puterii și durata de viață. Prin mărirea dinților pinionului, crește durata de viață a acestuia, iar design-ul MQ asigură un echilibru perfect și protecție a pinioanelor din interiorul corpului. Tratamentul special de suprafață previne coroziunea de sub stratul de vopsea. Sistemul de frânare ATD folosește discuri din fibră de carbon și oferă performanțe optime de frânare chiar și în sarcină, fără o forță mare de pornire, aspecte ce contribuie la rândul lor la creșterea duratei de viață atunci când mulineta este supusă unor drill-uri violente – perfect pentru ton de talie medie, Doggie și GT! Cu un clicket pe frână foarte sonor!

- Corp mulinetă MQ® Monocoque® aluminiu
- Construcție carcasă MagSealed®
- ZAION® AIR ROTOR®
- Angrenaj G1 prelucrat-CNC duraluminiu TOUGH DIGIGEAR®
- Infinite Anti-Reverse® permanent
- Sistem de frânare ATD™
- Frână discuri carbon
- Sistem Cross Wrap®
- Tambur long cast aluminiu forjat la rece ABS®
- AIR BAIL®
- Mâner din aluminiu cu filet prelucrat
- De la dimensiunea 8000 - pick up manual
- Fabricat în Japonia



**Echipe:**

**Rulmenți cu bile**

Mărimea 8000 la 18000 au 8 rulmenți cu bile, inclusiv 1 CRBB și 1 MagSealed.

**Discurile frânei**

Dimensiunile 8000 până la 14000 au 7 discuri din carbon iar dimensiunea 18000 are 9 discuri din carbon.

**Knob-ul manivelei**

Modelele 8000-P și 10000-P au knob rotund EVA.

Art.-Nr.	Mărime	BB MSBB	BB CRBB	BB total	Capacitate m/mm	Rotație	Recuperare cm	Frână kg	Greutate g
10315-080	8000-H	1	1	8	300/0.33	5.8:1	111	25.0	625
10315-081	8000-P	1	1	8	300/0.33	4.8:1	92	25.0	615
10315-100	10000-H	1	1	8	300/0.37	5.8:1	118	25.0	630
10315-101	10000-P	1	1	8	300/0.37	4.8:1	98	25.0	620
10315-140	14000-XH	1	1	8	300/0.40	6.2:1	134	25.0	635
10315-180	18000-H	1	1	8	300/0.47	5.8:1	131	30.0	850



## 23 CALDIA SW

MULINETĂ SPINNING APĂ SĂRATĂ



AIR ROTOR

MAGSEALED

ATD  
AUTOMATIC DRAG SYSTEM

**Noua mulinetă Sea cu corp MQ și angrenaje foarte puternice!**

Cu Caldia SW DAIWA realizează o mulinetă de pescuit maritim foarte puternică și rezistentă pentru cod, halibut, cod negru și polac și pentru pescuitul mediu-heavy la amberjack, mahi mahi etc.

Corpul din aluminiu MQ permite utilizarea unui angrenaj mai mare, care dezvoltă o putere de recuperare și o rezistență extraordinară. Datorită dinților mari ai unității de antrenare Tough Digigear, transmisia puterii este îmbunătățită, în timp ce fluiditatea și durata de viață sunt semnificativ crescute. Designul Magsealed la ax previne pătrunderea apei sărate și a particulelor reducând pericolul de coroziune. Împreună cu discurile de frână din fibră de carbon, sistemul de frânare ATD eliberează uniform a firul în sarcină, având o putere mare de rezistență și o durată de viață lungă. Cu manivelă din aluminiu foarte puternică și knob în formă de T mărit.

- Corp mulinetă MQ® Monocoque® aluminiu
- Construcție carcasă MagSealed®
- 6 rulmenți bilă (incl. 1 CRBB®)
- AIR ROTOR®
- TOUGH DIGIGEAR®
- Construcție axei MagSealed®
- Sistem de frânare ATD™
- Sistem Cross Wrap®
- Tambur aluminiu prelucrat-CNC
- AIR BAIL®
- Mâner din aluminiu cu filet prelucrat
- Knob manivelă formă T



Art.-Nr.	Mărime	BB CRBB	BB total	Capacitate m/mm	Rotație	Recuperare cm	Frână kg	Greutate g
10320-405	4000D-CXH	1	6	150/0.37	6.2:1	99	12.0	290
10320-605	6000D-H	1	6	150/0.43	5.7:1	101	12.0	425
10320-805	8000-H	1	6	200/0.40	5.7:1	110	15.0	630
10320-105	10000-H	1	6	200/0.47	5.7:1	121	15.0	645



## 20 BG MQ

MULINETĂ SPINNING APĂ SĂRATĂ

**MQ**

**ATD**  
AUTOMATIC DRAG SYSTEM

**TOUGH DIGIGEAR**

**HardBodyz**  
Light & Rigid Metal Construction

Mulinetă ultra-puternică de pescuit marin, cu corp Monocoque

Cu mulineta BG Monocoque, DAIWA lansează următoarea generație de mulinete incredibile de puternice și rezistente. Datorită designului MQ, pinionul poate fi supradimensionat cu până la 20%-40% (în funcție de mărimea mulinetei) în comparație cu mulinetele de spinning convenționale. Drept urmare, transmisia de putere și durata de viață sunt semnificativ crescute. În plus, dinții de la pinion sunt supra-dimensionați ceea ce duce la o durabilitate mai bună și, de asemenea, prelungeste durata de viață. Corpul din aluminiu rezistent la deformări reprezintă o carcasă optimă pentru angrenaj și asigură o funcționare uniformă. În funcție de dimensiune, mulinetele BG MQ sunt alegerea potrivită pentru pescuitul de spinning medium-heavy în apă dulce - în special pentru năluci grele și aplicare permanentă -, dar sunt potrivite și pentru pescuitul de mare la ton și GT. Mărimile 6000 și 20000 sunt potrivite pentru pescuitul medium-heavy și heavy în Norvegia la cod mare și halibut.



- Corp mulinetă MQ® Monocoque® aluminiu
- 6 rulmenți bilă
- TOUGH DIGIGEAR®
- Infinite Anti-Reverse®
- Sistem de frânare ATD™
- Frână discuri carbon
- Sistem Cross Wrap®
- Tambur aluminiu ABS® long cast
- Galet Twist Buster® II
- Manivelă aluminiu prelucrată-CNC
- Knob manivelă Hi-Grip
- De la dimensiunea 6000 - pick up manual

Art.-Nr.	Mărime	BB total	Capacitate m/mm	rotație	Recuperare cm	Frână kg	Greutate g
10465-250	2500D-H	6	150/0.28	5.7:1	80	10.0	235
10465-300	3000D-XH	6	150/0.33	6.2:1	83	10.0	265
10465-400	4000D-XH	6	150/0.37	6.2:1	99	12.0	285
10465-600	6000D-H	6	150/0.43	5.7:1	101	12.0	430
10465-080	8000-H	6	300/0.33	5.7:1	110	15.0	635
10465-100	10000-H	6	300/0.37	5.7:1	117	15.0	640
10465-020	20000	6	300/0.52	5.3:1	134	20.0	860





## BG

### MULINETĂ SPINNING APĂ SĂRATĂ

AIR ROTOR

**HardBodyZ™**  
Light & Rigid Metal Construction

DIGIGEAR

**ATD**  
AUTOMATIC DRAG SYSTEM

Mulinete DAIWA BG, combină cea mai mare stabilitate și putere pe recuperare cu o funcționare uniformă și un design premium.

Corpul HardBodyZ, realizat din aluminiu, protejează de eventualele deformări, iar angrenajul DigigearII transmite optim puterea în timpul drill-ului cu peștele. În special pentru firele textile, tamburul de aluminiu ABS a fost echipat cu un inel de cauciuc central, care împiedică alunecarea firelor, în sarcină.

Mulinetele BG au un strat de acoperire, nu sunt vopsite, procedură specială de suprafață, ceea ce elimină complet riscul de ciobire a stratului de finisaj, la utilizarea în sarcini mari și la pescuitul pe mare.

Mânerul mulinetei este solid fixat, este rezistent la cele mai mari sarcini, fiind perfect atunci când efortul maxim este transmis la pescuit, pe mare.

Pornind de la dimensiunea de 4500 aceste mulinete sunt, de asemenea, perfect potrivite pentru utilizarea la jigging greu sau la pescuitul fără compromisuri, la somn.



- Corp mulinetă HARDBODYZ™
- 6 rulmenți bilă
- AIR ROTOR™
- DIGIGEAR™ II
- Infinite Anti-Reverse®
- Sistem de frânare ATD™
- Tambur aluminiu ABS™ II
- Galet Twist Buster™ II
- Manivelă aluminiu
- De la dimensiunea 4500 - pick up manual

Art.-Nr.	Mărime	BB total	Capacitate m/mm	rotație	Recuperare cm	Frână kg	Greutate g
10460-250	2500	6	190/0.25	5.6:1	84	4.0	265
10460-300	3000	6	220/0.28	5.6:1	95	6.0	305
10460-350	3500	6	220/0.30	5.7:1	97	6.0	400
10460-400	4000	6	270/0.30	5.7:1	101	6.0	405
10460-450	4500	6	320/0.35	5.7:1	109	10.0	625
10460-500	5000	6	430/0.35	5.7:1	120	10.0	640
10460-650	6500	6	340/0.45	5.3:1	123	15.0	835
10460-800	8000	6	500/0.45	5.3:1	135	15.0	850



## Mulinete baitcast

**TWS**<sup>®</sup>  
T-Wing System



Sistemul DAIWA T-Wing rezolvă o veche problemă legată de sistemele levelwind ale mulinetelor baitcasting.

Unghiul „T” permite firului să plutească liber prin secțiunea din partea de sus, reducând unghiurile obișnuite ascuțite și frecarea produsă de fir când plutește printr-o deschidere îngustă, la ieșirea din mulinete.

Pentru retragere, firul coboară prin canalul îngust inferior al „T-WING” pentru a se distribui de-a lungul suprafeței tamburului.

Cu mulinetele obișnuite levelwind, firul ieșind din capetele tamburului este forțat de ghidaj către un unghi ascuțit. Rezultatul este frecarea în timpul aruncării, în special când ghidajul firului se află în laterala mulinetei. Deschiderea mai largă a T-WING înseamnă unghiuri reduse și mai puțină frecare a firului din orice poziție.

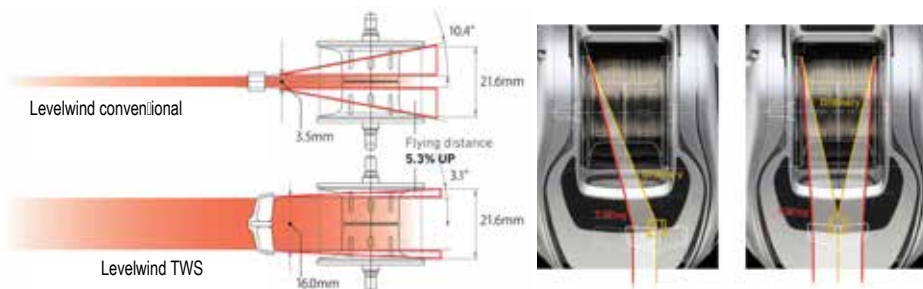

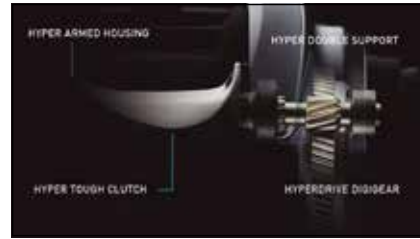

## HYPERDRIVE DESIGN

### SV BOOST

Conceptul de frână SV BOOST optimizează distanța de lansare, reducând în același timp efectele adverse care ar putea avea loc. Setarea mulinetei este pre-configurată, ceea ce elimină nevoia de a ajusta frâna mecanic. Acest concept este compus din următoarele detalii tehnice:

Tamburul extrem de ușor din **Duraluminu G1 își începe rotația** instant, fără o forță de frânare inițială. Nălucile mai mici pot fi lansate foarte bine.

**AJUSTAREA ZERO** a frânei mecanice este prezentă astfel încât duce la distanțe optime de lansare. (Este recomandat să nu fie schimbată această setare)

**ZERO SHAFT** presupune un ax central foarte scurt ce cauzează forțe minime de frecare și permite tamburului să înceapă rotația instant. Perfect pentru năluci mici. Sistemul TWS™ reduce forța de frecare a firului în timpul lanseului.

Pentru un reglaj fin, frâna magnetică se ajustează în funcție de greutatea nălucii. Acest fapt duce la reducerea efectelor adverse și optimizarea performanțelor de lansare. În comparație cu conceptul SV, frâna magnetică își intră în rol în faza finală a lanseului.

### HYPER DRIVE DESIGN

Conceptul HYPER DRIVE DESIGN cuprinde o combinație de tehnici de fabricare ce îmbunătățesc considerabil funcționarea și durata de viață a mulinetelor de baitcast.

**HYPER ARMED HOUSING** - un cadru din metal (magneziu, aluminiu) anti-distorsionare ce încorporează angrenajul în permanentă siguranță în interiorul corpului mulinetei.

**HYPER DOUBLE SUPPORT** - pinionul este montat prin intermediul a doi rulmenți, câte unul de fiecare parte a acestuia, ducând astfel la o transmisie mai eficientă și mai puternică din mână. Suprafața pinionului este tratată special pentru a preveni coroziunea electrostatică.

**HYPER TOUGH CLUTCH** - mecanica sistemului de pinioane a fost optimizată pentru a rămâne în poziția sa sigură în timpul lanseurilor violente.

**HYPER DRIVE DIGIGEAR** - angrenajul este ranforsat cu zimți mai mari pentru pinionul de tracțiune, dar oferă o funcționare foarte fină și fluidă datorată procedurii speciale de fabricare.

## U.T. Drag



Ultimate Tournament Drag asigură o interacțiune perfectă între controlul frânei, puterea acesteia și recuperarea super ușoară a liniei.

## DIGIGEAR®



Angrenaj masiv de putere, prelucrat CNC-proiectat pentru cele mai mari sarcini. Precizia prelucrării angrenajului este de zece ori mai ridicată în comparație cu angrenajele convenționale.

## MAGFORCE® V/Z



Sistem extrem de precis de control la lansare, care împiedică încurcările. Acesta controlează forța centrifugă a bobinei în prima jumătate a lansării, atunci când pericolul încurcării este foarte mare. Apoi se reduce rezistența automat și, prin urmare, permite lansările mai lungi, deoarece este exercitată mai puțină presiune de frânare.

## AIRMETAL



Frame-ul și părțile laterale, care fixează angrenajul sunt realizate din magneziu Air Metal, ceea ce duce la cea mai mare stabilitate și rezistență la deformări, la o greutate redusă.

## MAGFORCE 3D®

Sistemul Magforce 3D oferă posibilitatea de a alege cât de departe să fie plasați magnetii de tambur, prin urmare, reglarea puterii de frânare. Cu comutatorul puteți regla frânarea în 3 pași.

- MAX BRAKE
- ALL-ROUND
- LONG CAST

→ MAX BRAKE  
→ ALL ROUND  
→ LONG CAST

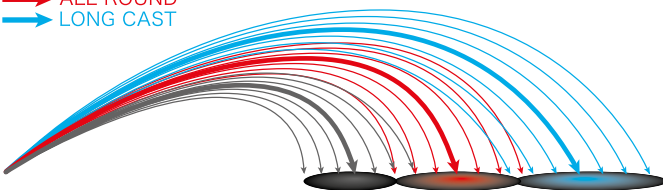

### MAX BRAKE

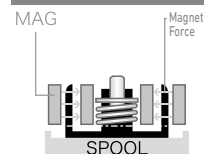

**MAX BRAKE** - Oferă frânare magnetică maximă - foarte util atunci când se aruncă în vânt sau cu momeli mari rezistente la vânt.



### ALL ROUND

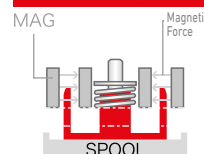

**ALL-ROUND** - Reducerea ușoară a mișcării bobinei de inducție în câmpul magnetic reduce efectul de frânare la viteza maximă. Setări perfecte pentru majoritatea aplicațiilor.



### LONG CAST

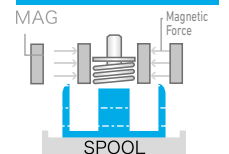

**LONG CAST** - Magnetii se mută cât mai departe de inductor, deci efectul de frânare magnetic este redus la minimum pentru viteza maximă a tamburului - avantajos pentru distanțe mai lungi.



Ultimate Bass Fishing Gears



**HYPERDRIVE  
DESIGN**



## 24 STEEZ SV TW 100

NEW

MULINETĂ BAITCAST

HYPERDRIVE  
DESIGN

HYPER  
DIGIGEAR

24 Steez SV TW – următoarea generație – cu Ultimate Casting Design!

24 Steez SV TW a fost îmbunătățit în multe detalii pentru a sprijini o utilizare mai facilă, mai ales la aruncări. Noul design Ultimate Casting se concentrează în întregime pe confort și performanță la lansare. Frâna magnetică Ultimate Casting cu sistemul SV Boost obține distanțe de lansare mai bune și cu mai puține probleme de fir, datorită angajării în două trepte a inductoarelor magnetice. Ultimate Casting Zero Adjuster a fost reproiectat, rezultând practic nicio modificare posibilă. Datorită progreselor în tehnologia frânei magnetice cu SV Boost drag, acum nu mai este necesară ajustarea frânei mecanice pentru mulinetele DAIWA. Toate ajustările necesare pot fi acoperite pe deplin de frâna magnetică în sine.

Pentru Ultimate Casting Line Guide, au fost aduse îmbunătățiri sistemului TWS prin modificarea ușoară a dimensiunii și unghiului acestuia, astfel încât să fie generată mai puțină frecare a firului iar distanța de aruncare să fie mărită. Pentru tamburul extra-ușor Ultimate Casting, utilizarea duraluminului G1 a redus greutatea și, astfel, a îmbunătățit inerția pentru a crește și mai mult performanța de aruncaer. Corpul mulinei ușor este realizat în întregime din magneziu și asigură rezistența la torsiune pentru angrenajul Hyper Drive Digigear în interior. Datorită Hyper Double Support, arborele este ghidat aproape fără contact pe pinion de doi rulmenți cu bile având o rotație uniformă cu o transmisie îmbunătățită a puterii la preluare. Cu această mulinetă puteți pur și simplu să începeți și să lansați după cum doriți. Potrivit perfect pentru aruncarea greutăților de la 5g la 40g.

- HYPER DRIVE Design
- Construcție rezistentă la apă sărată
- 12 rulmenți bilă CRBB®
- HYPER DIGIGEAR®
- Sistem frânare UTD®
- Frână stea cu sistem-clicket
- Sistem T-Wing (TWS™)
- Tambur SV boost
- Knob manivelă forma I
- Versiune mâna stângă
- Fabricat în Japonia



Art.-Nr.	Mărime	BB CRBB	BB total	Capacitate m/mm	Capacitate (2) m/mm	Rotație	Recuperare cm	Frână kg	Greutate g
10723-100	100L	12	12	80/0.28	70/0.31	6.7:1	67	6.0	160
10723-101	100HL	12	12	80/0.28	70/0.31	7.8:1	78	6.0	160
10723-102	100XHL	12	12	80/0.28	70/0.31	8.5:1	85	6.0	160



Versiune pentru mâna stângă.



## 21 STEEZ LIMITED SV TW HL

MULINETĂ BAITCAST

**TWS**  
T-Wing System

**SV**  
BOOST

**HYPERDRIVE**  
DESIGN

**MAG SEALED**

Noua mulinetă de top pentru Baitcast din gama DAIWA Japonia. Combinând noul concept Hyper Drive Design împreună cu noul concept de frânare SV Boost, DAIWA oferă o mulinetă de baitcast extrem de ușoară, dar foarte robustă care a fost preajustată în configurarea acesteia pentru a permite rezultate optime, fără nevoia constantă de a o optimiza manual.

Conceptul Hyper Drive Design al Steez LTD include o combinație între carcasa de magneziu rezistentă – Hyper Armed Housing – care montează în siguranță angrenajul în interiorul mulinetei – cu Hyper Drive Digigear prelucrat CNC. Acest angrenaj este întărit de dinții supradimensionați ai roții de tracțiune, având totuși o funcționare uniformă, datorită unei proceduri speciale de fabricație. Maneta Hyper Tough Clutch a fost optimizată pentru a rămâne pe poziție și la aruncări puternice. Datorită Hyper Double Support, pinionul este susținut prin intermediul fiecărui rulment cu bile pe ambele părți, ceea ce duce la o transmisie mai bună și mai uniformă a puterii la manivelă. Suprafața pinionului este tratată special pentru a preveni coroziunea electrostatică și pentru a mări durata de viață. Noul concept de frână SV Boost optimizează distanța de lansare, reducând în același timp efectul backlash care ar putea avea loc și include următoarele detalii tehnice:

**Tamburul extrem de ușor din duraluminu G1 își începe rotația instant, fără o frânare inițială.**

- Ajustarea Zero a frânei mecanice este prezentă în așa fel încât să ducă la distanțe optime de lansare. (Este recomandat să nu fie schimbată această setare)
- Axul Zero implică un ax central foarte scurt ce cauzează forțe minime de frecare, perfect pentru năluci mici.
- TWS reduce forța de frecare a firului în timpul lanseului.
- Pentru un reglaj fin, frâna magnetică se ajustează în funcție de greutatea nălucii. Acest fapt duce la reducerea efectelor adverse și optimizarea performanțelor de lansare. În comparație cu conceptul SV, frâna magnetică își intră în rol în faza finală a lanseului.
- Perfectă pentru năluci foarte mici și ușoare.

Potrivit pescuitului marin.



- **HYPER DRIVE Design**
- **Corp mulinetă AIR METAL® magneziu**
- **12 rulmenți bilă CRBB®**
- **HYPER DRIVE DIGIGEAR®**
- **Conceptul SV Boost drag**
- **Sistem frânare UTD®**
- **Frână stea cu sistem-clicket**
- **Sistem T-Wing (TWS™)**
- **Tambur G1 duraluminu SV**
- **Knob manivelă soft-touch**
- **Versiune mâna stângă**
- **Fabricat în Japonia**

Diametrul tamburului: 34mm



Versiune pentru  
mâna stângă.

Art.-Nr.	Mărime	BB CRBB	BB total	Capacitate m/mm	Rotație	Recuperare cm	Frână kg	Greutate g
10015-100	1000HL	12	12	90/0.33	7.1:1	75	5.0	160



## STEEZ A II TW

### MULINETĂ BAITCAST

HYPERDRIVE  
DESIGN

HYPER  
DIGIGEAR

ATD  
AUTOMATIC DRAG SYSTEM

TWS  
T-Wing System

#### Mulinetă de baitcasting extra-puternică din Japonia!

Cu Steez A II TW, DAIWA lansează o nouă mulinetă de baitcasting „Made in Japan”, special concepută pentru sarcini mari și năluci mari. Această mulinetă poate fi utilizată și la pescuitul în apă sărată, aplicabilă pentru greutatea de la 7g până la 50g. Un rulment cu bile Magsealed și 9 CRBB împreună cu designul lavabil obțin o durabilitate ridicată chiar în condițiile dure ale pescuitului pe mare.

Designul Hyperdrive este combinația dintre o carcasă Hyper Armed rezistentă la distorsiuni, cu un Hyperdrive Digigear cu dinți foarte mari, ceea ce duce la o putere optimă de recuperare și o durabilitate extraordinară. Ambreiajul Hyper Tough este proiectat pentru aruncările perfecte – schimbările neintenționate ale ambreiajului sunt împiedicate și în timpul aruncărilor puternice. Hyper Double Support la pinion dispune de rulmenți cu bile pe ambele părți ale tamburului, ceea ce obține o carcasă și o transmisie mai bună a puterii de la mâner la unitatea de antrenare. Zero Adjuster al frânei mecanice este presetat astfel încât să conducă la distanțe optime de aruncare (NU se recomandă modificarea acestei setări).

Mecanismul de frânare este rezistent la apă – întreaga mulinetă poate fi curățată fără probleme sub jet de apă caldă.



- HYPER DRIVE Design
- Construcție rezistentă la apă sărată
- 10 rulmenți bilă (incl. 9 CRBB® și 1 MagSealed®)
- HYPER DIGIGEAR® II
- Concept frână Mag-Z Boost
- Sistem frânare waterproof ATD™
- Frână în stea fin ajustabilă cu sistem-click
- Sistem T-Wing (TWS™)
- Tambur G1 duraluminu SV
- Knob manivelă forma I
- Versiune mâna stângă
- Fabricat în Japonia



Art.-Nr.	Mărime	BB MSBB	BB CRBB	BB total	Capacitate ml/mm	rotație	Recuperare cm	Frână kg	Greutate g
10720-100	1000L	1	9	10	90/0.33	6.3:1	67	6.0	190
10720-105	1000HL	1	9	10	90/0.33	7.1:1	75	6.0	190



Versiune pentru  
mâna stângă.



## 23 SS AIR 8.5 L

MULINETĂ BAITCAST

HYPERDRIVE  
DESIGN

UTD  
ULTIMATE TOURNAMENT DRAG

TWS  
T-Wing System

### SS Air 23' – cu design Hyperdrive.

SS este potrivit pentru pescuitul de finețe și pentru nălucile ușoare și ultra-ușoare de 3.5 până la 12g. Designul Hyperdrive reunește mai multe elemente de design care îmbunătățesc considerabil funcționarea și durata de viață.

Carcasa Hyper Armed din magneziu este rezistentă la deformare protejând angrenajul. Hyperdrive Digigear devine mai puternică cu dinții mai mari de la roata motoare și având funcționare uniformă.

Ambreiajul Hyper Tough este proiectat pentru a preveni schimbările neintenționate în timpul aruncărilor puternice. Hyper Double Support la pinion dispune de rulmenți cu bile pe ambele părți ale tamburului, ceea ce duce la o carcasă și o transmisie mai bună a puterii de la mâner la unitatea de antrenare.

Air Spool din duraluminiu G1 pornește instantaneu fără rezistență. De asemenea, nălucile mai mici pot fi aruncate foarte bine.

Zero Adjuster al frânei mecanice este presetată într-un mod care duce la distanțe optime de aruncare (se recomandă să NU se schimbe această setare).

Întreaga mulinetă poate fi curățată fără probleme sub jet de apă caldă și, prin urmare, este potrivită pentru utilizarea la pescuitul marin.



- HYPER DRIVE Design
- Construcție rezistentă la apă sărată
- 8 rulmenți bilă (incl. 4 CRBB®)
- HYPER DRIVE DIGIGEAR®
- Sistem frânare UTD®
- Frână în stea fin ajustabilă cu sistem-click
- Sistem T-Wing (TWS™)
- Tambur G1 duraluminiu
- Knob manivelă forma I
- Versiune mâna stângă
- Fabricat în Japonia



Versiune pentru  
mâna stângă.

Art.-Nr.	Mărime	BB CRBB	BB total	Capacitate m/mm	Rotație	Recuperare cm	Frână kg	Greutate g
10027-085	8.5L	4	8	45/0.235	8.5:1	74	3.5	145





## 21 ZILLION SV TW PL / XHL

### MULINETĂ BAITCAST

**TWS**  
T-Wing System

**SV**  
BOOST

**HYPERDRIVE**  
DESIGN

**HardBodyz™**  
Light & Rigid Metal Construction



- **HYPER DRIVE Design**
- Corp mulinetă aluminiu **HARDBODYZ™**
- **8 rulmenți bilă (incl. 4 CRBB™)**
- **HYPER DRIVE DIGIGEAR™**
- Conceptul **SV Boost drag**
- Sistem frânare **UTD™**
- Frână stea cu sistem-clicket
- Sistem **T-Wing (TWS™)**
- Tambur **G1 duraluminiu SV**
- Knob manivelă **soft-touch**
- Versiune mâna stângă
- Fabricat în Japonia



Diametrul tamburului: 34mm

Mulinetă de baitcasting remarcabilă din gama DAIWA Japan cu sistem de frânare SV Boost pentru lansări optimizate și concept Hyper Drive Design.

Zillion SV TW 21' este disponibil în două versiuni – modelul PL este conceput pentru năluci mai mari și mai grele ce pot fi recuperate foarte lejer datorită raportului de recuperare scăzut. Perfect pentru crankbaituri la adâncimi mari sau pentru pescuitul marin.

Prin combinarea noilor concepte Hyper Drive Design și frâna SV Boost, DAIWA a realizat o mulinetă de baitcast foarte ușoară și extrem de puternică, ale cărei setări au fost preajustate pentru o năluci cu o gamă largă de greutate.

Conceptul Hyper Drive Design reprezintă o serie de caracteristici ce optimizează durata de viață și manevrabilitatea mulinetei.

**Conceptul de frână SV Boost optimizează distanța de lansare în timp ce reduce efectul backlash având următoarele caracteristici:**

- Tamburul extrem de ușor din Duraluminiu G1 își începe rotația instant, fără o forță de frânare inițială.
- Ajustarea Zero a frânei mecanice este prezentă în așa fel încât să ducă la distanțe optime de lansare. (Este recomandat să nu fie schimbată această setare)
- Axul Zero presupune un ax central foarte scurt ce cauzează forțe minime de frecare și este perfect pentru năluci mici.
- Sistemul TWS reduce forța de frecare a firului în timpul lanseului.
- Pentru un reglaj fin, frâna magnetică se ajustează în funcție de greutatea nălucii. Acest fapt duce la reducerea efectelor adverse și optimizarea performanțelor de lansare. În comparație cu conceptul SV, frâna magnetică își intră în rol în faza finală a lanseului.
- Cu clicket pe frână.

Art.-Nr.	Mărime	BB CRBB	BB total	Capacitate ml/mm	Rotație	Recuperare cm	Frână kg	Greutate g
10016-100	1000PL	4	8	80/0.36	5.5:1	59	5.0	175
10016-105	1000XHL	4	8	80/0.36	8.5:1	90	5.0	175



Versiune pentru mâna stângă.



# TATULA

# 10 YEARS



## TATULA BAITCAST

Cu mulineta Tatula baitcast, DAIWA continuă dezvoltarea sistemului T-Wing System (TWS). Noul sistem TWS crește performanța de lansare față de mulinetele baitcast convenționale, cu aproximativ până la 10%.

Acest lucru se datorează frecărilor reduse ale firului în timpul lansării, deoarece se desfășoară într-un unghi considerabil mai mare, determinând o frecare mult mai mică. La recuperare, calea de desfășurare a firului T-construction este închisă și este ghidat de sistemul levelwind convențional. Această nouă generație a sistemului TWS a provocat senzații imense la lansarea sa în Statele Unite ale Americii. În plus, tamburul de Tatula rulează extrem uniform și permite distanțe mari de lansare.

De asemenea, echipamentul este extraordinar pentru o mulinetă de baitcast în acest preț și convinge cu mai multe detalii – atenție pe sistemul Air Rotation System în cazul în care angrenajul este greu de remarcat la recuperarea nălcuii.



# TATULA



## 24 TATULA SV TW 100

**NEW**

MULINETĂ BAITCAST

**HYPERDRIVE  
DESIGN**

**UTD<sup>®</sup> Drag**  
ULTIMATE TOURNAMENT DRAG

**TWS**  
T-Wing System

**SV  
BOOST**

24 Tatula SV TW 100 – ultimul model de Tatula model, acum cu sistem SV Boost!

24 Tatula SV TW 100 include acum și noul sistem SV Boost. SV Boost este un sistem de frânare SV în două trepte în care puterea de frânare magnetică este redusă automat într-o a doua etapă a lansării. Aceasta mărește distanța de aruncare fără a provoca peruci. Corpul mulinetei a fost ușor redus ca dimensiune față de modelul anterior pentru o cuprindere facilă în palmă. Designul Hyper Drive cu Hyper Drive Digigear și Hyper Double Support asigură o transmisie perfectă a puterii și reduce zgomotul transmisiei. Carcasa din aluminiu Hyper Armed asigură susținerea fără cuplu a angrenajului. Ambreiajul Hyper Tough nu se va cupla nici măcar în timpul celor mai puternice aruncări. Mulineta universală perfectă – potrivită pentru greutatea de năluci de la aprox. 7g la 56g. Echipată cu un manivelă lungă de 90mm.

- HYPER DRIVE Design
- Construcție rezistentă la apă sărată
- 7 rulmenți bilă
- HYPER DIGIGEAR<sup>®</sup> II
- Conceptul SV Boost drag
- Sistem frânare UTD<sup>®</sup>
- Sistem T-Wing (TWS<sup>™</sup>)
- Tambur duraluminiu super SV
- Knob manivelă forma I
- Versiune mâna stângă

**TATULA**

**10**  
YEARS



Art.-Nr.	Mărime	BB total	Capacitate m/mm	rotație	Recuperare cm	Frână kg	Greutate g
10717-100	100L	7	80/0.33	6.3:1	63	5.0	195
10717-101	100HL	7	80/0.33	7.1:1	71	5.0	195
10717-102	100XHL	7	80/0.33	8.1:1	81	5.0	195



Versiune pentru  
mâna stângă.



# TATULA



## 24 TATULA SV TW 150

**NEW**

MULINETĂ BAITCAST

**HYPERDRIVE  
DESIGN**

**UTD<sup>®</sup>**  
ULTIMATE TOURNAMENT DRAG

**TWS**  
T-Wing System

**SV  
BOOST**

**24 Tatula SV TW 150 – modelul de putere pentru momeli mari cu sistem de frânare SV Boost!**

24 Tatula SV TW 150 este potrivit pentru nălucile mai mari de la cca.14g până la 100g, deci este alegerea perfectă pentru pescuitul mai ușor cu năluci mari la știucă. Mulineta dispune de sistemul inovator SV Boost, un sistem de frânare SV în două etape care reduce ușor puterea de frânare în mod automat în a 2-a fază de aruncare. Acest lucru mărește distanța și, simultan, elimină riscul de a face peruci. Designul Hyper Drive cu angrenaj Hyper Drive Digigear și Hyper Double Support asigură transmisia perfectă a puterii și reduce zgomotul la rulare. Corpul din aluminiu Hyper Armed oferă o incintă solidă pentru angrenaj. Ambreiajul Hyper Tough nu se va cupla accidental nici măcar în timpul lansărilor puternice. Vine cu mâner dublu de 100mm.

- **HYPER DRIVE Design**
- **Corpul mulinetei din aluminiu**
- **Construcție rezistentă la apă sărată**
- **7 rulmenți bilă (incl. 2 CRBB®)**
- **HYPER DIGIGEAR®**
- **Sistem frânare UTD®**
- **Sistem T-Wing (TWS™)**
- **Tambur duraluminiu SV ultra super**
- **Knob manivelă forma I**
- **Versiune mâna stângă**



**TATULA** **10 YEARS**



Versiune pentru  
mâna stângă.

Art.-Nr.	Mărime	BB CRBB	BB total	Capacitate m/mm	Roataje	Recuperare cm	Frână kg	Greutate g
10717-150	150L	2	7	105/0.33	6.3:1	66	5.0	205
10717-151	150HL	2	7	105/0.33	7.3:1	78	5.0	205
10717-152	150XHL	2	7	105/0.33	8.4:1	89	5.0	205



## 23 TATULA TW 100

MULINETĂ BAITCAST

HYPERDRIVE  
DESIGN

UTD<sup>®</sup>  
ULTIMATE TOURNAMENT DRAG

TWS  
T-Wing System

SV  
CONCEPT

### Multifuncțional cu design Hyperdrive!

Noul concept Hyperdrive Design se bazează pe trei piloni principali – corpul Hyper Armed care duce la o carcasă rezistentă la deformări, Hyperdrive Digigear care, datorită dinților săi mari la roata motoare, asigură o durată de viață extinsă și o transmisie de putere mare și Hyper Tough Clutch care previne schimbarea neintenționată a ambreiajului în timpul lansării.

Zero Adjuster al frânei mecanice este presetat astfel încât să obțină distanțe optime de aruncare (NU se recomandă să schimbe această setare).

Mulineta poate fi curățată fără probleme sub jet de apă caldută și, fiind potrivită pentru aplicarea pescuitului pe mare.

Noua Tatula TW 100 este o mulinetă cu adevărat universală, utilizând-o cel mai bine pentru năluci de la 7g până la 35g.



- HYPER DRIVE Design
- Corpul mulinetei din aluminiu
- Construcție rezistentă la apă sărată
- 7 rulmenți bilă
- HYPER DIGIGEAR<sup>®</sup>
- Sistem frânare UTD<sup>®</sup>
- Magforce<sup>®</sup>-Z frână magnetică
- Sistem T-Wing (TWS<sup>™</sup>)
- Tambur duraluminu super SV
- Manivelă aluminiu
- Knob manivelă forma I
- Versiune mâna stângă



10  
YEARS

TATULA

Art.-Nr.	Mărime	BB total	Capacitate m/mm	rotație	Recuperare cm	Frână kg	Greutate g
10714-110	100L	7	100/0.33	6.3:1	67	5.0	195
10714-111	100HL	7	100/0.33	7.1:1	75	5.0	195
10714-112	100XHL	7	100/0.33	8.1:1	86	5.0	195



Versiune pentru mâna stângă.



## TATULA SV TW 70

MULINETĂ BAITCAST

HYPERDRIVE  
DESIGN

UTD<sup>®</sup> Drag  
ULTIMATE TOURNAMENT DRAG

TWS  
T-Wing System

SV  
CONCEPT

### Instrumentul pentru năluci ușoare!

Dacă sunteți în căutarea unei mulinete compacte și ușoare, capabilă să utilizeze fire subțiri și năluci ușoare, Tatula SV TW 70 este alegerea potrivită. Cu conceptul SV, în combinație cu tamburul de mică adâncime, mulineta pornește fără rezistență la pornire, ceea ce face să fie ideală pentru aruncarea crank-urilor mici, monturi Texas și stickbaits pe distanțe lungi. Noul concept Hyper Drive Design este alcătuit din 4 elemente de bază: carcasa rezistentă la deformări, furnizează o poziționare sigură a angrenajului; Hyper Drive Digigear cu roți dințate foarte mari pentru o transmisie optimă a puterii și funcționare uniformă; ambreiaj Hyper Drive cu manevrabilitate optimă și toleranțe mici, precum și montarea specială dublă a pinionului pentru o transmisie îmbunătățită a puterii.

- HYPER DRIVE Design
- Corpul mulinetei din aluminiu
- Construcție rezistentă la apă sărată
- 7 rulmenți bilă
- HYPER DIGIGEAR<sup>®</sup>
- Sistem frânare UTD<sup>®</sup>
- Sistem T-Wing (TWS<sup>™</sup>)
- Tambur SV
- Manivelă aluminiu
- Knob manivelă forma I
- Versiune mâna stângă



Versiune pentru  
mâna stângă.

Art.-Nr.	Mărime	BB total	Capacitate m/mm	Rotație	Recuperare cm	Frână kg	Greutate g
10714-070	70HL	7	80/0.26	7.1:1	66	4.5	185
10714-071	70XHL	7	80/0.26	8.1:1	76	4.5	185

**TATULA**

## 18 TATULA HD LTD HL

MULINETĂ BAITACAST HEAVY-DUTY

**MAGFORCE**

**UTD Drag**  
ULTIMATE TOURNAMENT DRAG

**TWS**  
T-Wing System

Tatula HD 200HL LTD a fost special conceput pentru aplicații fără compromisuri cu năluci grele și fire textile groase.

Angrenajul din alamă extra-puternic ale acestei mulinete rezistente suportă, de asemenea, utilizarea de shad-uri grele de 25-30cm. Angrenajul Air Rotation are grijă în plus de o funcționare uniformă, iar sistemul TWS mărește distanța de aruncare cu până la 10%, datorită frecării reduse a firului.

Cu 7 rulmenți cu bile CRBB, Tatula HD LTD este, de asemenea, alegerea potrivită pentru pescuitul în apa salmăstră, de ex. Bodden sau Swedish skerries.

- Corpul mulinetei din aluminiu
- 7 rulmenți bilă CRBB®
- Sistem frânare UTD®
- Frână stea cu sistem-clicket
- Magforce® frână magnetică
- Sistem T-Wing (TWS™)
- Manivelă aluminiu
- Knob manivelă soft-touch
- Versiune mâna stângă

**TATULA**

10  
YEARS

Art.-Nr.	Mărime	BB CRBB	Capacitate m/mm	Rotatie	Recuperare cm	Frână kg	Greutate g
10710-225	200HL	7	180/0.32	6.3:1	71	6.0	230



Versiune pentru mâna stângă.



## TATULA HD HSL

MULINETĂ BAITACAST HEAVY-DUTY

MAGFORCE

UTD<sup>®</sup>  
ULTIMATE TOURNAMENT DRAG

TWS  
T-Wing System

Tatula HD 200HSL a fost proiectată ca mulinete de mare rezistență, ca răspuns la cererile pentru capacitate de fir mai mare.

200SHL are aceeași dimensiune a corpului ca și modelele 100, dar poate avea mult mai mult fir datorită tamburului adânc – ideal pentru pescuitul cu crankbait cu fir groase, textile.

Sistemul TWS mărește distanțele de aruncare în comparație cu mulinetele obișnuite de baitcast cu până la 10%.

Angrenajul Air Rotation este greu perceptibil în timpul recuperării și asigură o funcționare extrem de ușoară a tamburului.

- Corpul mulinetei din aluminiu
- 7 rulmenți bilă
- Sistem frânare UTD<sup>®</sup>
- Frână stea cu sistem-clicket
- Magforce<sup>®</sup> frână magnetică
- Sistem T-Wing (TWS<sup>™</sup>)
- Manivelă aluminiu
- Knob manivelă soft-touch
- Versiune mâna stângă



Versiune pentru mâna stângă.

Art.-Nr.	Mărime	BB total	Capacitate m/mm	Rotație	Recuperare cm	Frână kg	Greutate g
10710-220	200HSL	7	180/0.32	7.3:1	82	6.0	230





## 20 TATULA TWS 300

MULINETĂ BAITACAST HEAVY-DUTY

**TWS**  
T-Wing System

**UTD**  
ULTIMATE TOURNAMENT DRAG

**HardBodyz**  
Light & Rigid Metal Construction

**MAGFORCE**  
Z

Cu Tatula TWS 300 DAIWA lansează pentru prima dată o mulinetă de baitcast pe mâna stângă cu dimensiunea 300, care a fost special concepută pentru utilizarea de năluci mari și fire textile puternice.

Designul dublu-stopper previne în mod fiabil ca anti-revers-ul să se elibereze în condiții foarte reci și la eforturi extreme.

Mulinetă perfectă pentru a viza știucile mari primăvara, în apele puțin adânci cu năluci XXL folosind sistemul Shallow-Screw. Potrivit pentru năluci până la aprox. 140g.

Tatula TWS 300HSL dezvoltă o forță de frânare de 13kg! Modelul XSL are forța de frânare de 11kg.

- Corp mulinetă **HARDBODYZ**®
- 7 rulmenți bilă (incl. 2 CRBB®)
- **DIGIGEAR**® II
- Stoper dublu anti-reverse
- Sistem frânare **UTD**®
- Frână stea cu sistem-clicket
- **Magforce**®-Z frână magnetică
- Sistem T-Wing (**TWS**™)
- Manivelă aluminiu
- Knob manivelă soft-touch
- Versiune mâna stângă



**10 YEARS**

Art.-Nr.	Mărime	BB CRBB	BB total	Capacitate m/mm	Rotatie	Recuperare cm	Frână kg	Greutate g
10711-304	300XSL	2	7	200/0.34	8.1:1	109	11.0	325
10711-305	300HL	2	7	200/0.34	6.3:1	85	13.0	325



Versiune pentru mâna stângă.



## TANACOM 500

MULTIPLICATOR ELECTRIC



Acest multiplicator electric puternic, cu un motor de 12V, reprezintă un ajutor convenabil la pescuitul de mare adâncime pentru mihalț, sebastă și cusk, când monturile grele trebuie recuperate de la adâncimi mari. Motorul premium funcționează în mod fiabil chiar și în condiții de solicitare ridicată și oferă suficiente rezerve de putere pentru a scoate, de asemenea, peștii mari la suprafață. Datorită unui bun motiv, mulinetele electrice DAIWA sunt bine-cunoscute ca ajutoare de încredere și aproape indestructibile în condiții extreme de mulți ani. Viteza de recuperare este de aproximativ 130m / min. Tanacom 500 poate fi acționat manual sau prin intermediul motorului. Cu un consum de 12V / 10Ah este suficient aproximativ o zi de pescuit.

- Counter electronic (în metri)
- Corp aluminiu dintr-o bucată
- Construcție lavabilă
- 3 rulmenți bilă
- Sistem frânare waterproof UTD®
- Frână stea fin ajustabilă
- Tambur aluminiu
- Knob manivelă mărit soft-touch
- Versiune mâna dreaptă
- Fabricat în Japonia

### Alte accesorii:

- Echipat cu manetă Power Lever

### Livrarea include:

- Cablu electric



Capacitate fir textil: 40lb-470m, 50lb-350m, 60lb-300m

Capacitate monofilament: 0.37mm-420m, 0.50mm-230m, 0.55mm-190m



Versiunea pentru mâna dreaptă

Art.-Nr.	Mărime	BB total	Capacitate m/mm	Rotație	Recuperare cm	Frână kg	Greutate g
10806-505	500	3	420/0.37	2.8:1	46	10.0	750



## TANACOM 750

### MULTIPLICATOR ELECTRIC



După marele succes obținut de Tanacom 500, un model mai mare, cu o capacitate mai mare de fir și un angrenaj mai puternic, care poate fi aplicat și la adâncimi mai mari, a fost solicitat.

Tanacom 750 oferă exact aceste caracteristici: capacitate de fir foarte mare și un motor foarte robust, care ridică montura dvs. către suprafață, de la adâncimi mari. Astfel, Tanacom 750 oferă calitate conform cerințelor DAIWA. Din motive reale, trolerele electrice DAIWA sunt bine cunoscute ca fiabile și aproape indestructibile în condiții extreme, de mulți ani.

Tanacom 750 poate fi acționat manual sau prin intermediul motorului. Sursa de alimentare de 12 / 10Ah durează aproximativ o zi de pescuit.

- Counter electronic (în metri)
- Corp aluminiu dintr-o bucată
- Construcție lavabilă
- 4 rulmenți bilă
- Sistem frânare waterproof UTD®
- Frână stea fin ajustabilă
- Tambur aluminiu
- Knob manivelă mărit soft-touch
- Versiune mâna dreaptă
- Fabricat în Japonia

#### Alte accesorii:

- Echipat cu manetă Power Lever

#### Livrarea include:

- Cablu electric

Capacitate fir textil: 60lb-750m

Capacitate monofilament: 0.41m-700m



Art.-Nr.	Mărime	BB total	Capacitate m/mm	Rotatie	Recuperare cm	Frână kg	Greutate g
10806-755	750	4	700/0.41	2.3:1	42	20.0	1260



Versiunea pentru mâna dreaptă



## TANACOM 800 / 1200

MULTIPLICATOR ELECTRIC



### Multiplatoare de putere!

Tanacom 800 / 1200 are navigarea în meniu în la 9 limbi (DE, EN, IT, ES, FR, JP, KR, CN) având o putere mare a motorului și o manevrare ușoară. Afișajul special anti-reflex permite o utilizare facilă atunci când purtați ochelari polarizați.

- Counter electronic (în metri)
- Corp aluminiu dintr-o bucată
- 4 rulmenți bilă
- Frână stea fin ajustabilă
- Tambur aluminiu
- Knob manivelă rotund de aluminiu
- Versiune mâna dreaptă

### Alte accesorii:

- Echipat cu manetă Power Lever

### Livrarea include:

- Cablu electric

### Tanacom 800

Capacitate fir textil: 0.35mm-800m, 0.42mm-600m, 0.51mm-500m

Capacitate monofilament: 0.57mm-500m, 0.66mm-350m

### Tanacom 1200

Capacitate fir textil: 0.42mm-1000m, 0.51mm-800m, 0.56mm-600m

Capacitate monofilament: 0.57mm-800m, 0.66mm-550m



Vestiunea pentru  
mâna dreaptă

Art.-Nr.	Mărime	BB total	Rotație	Recuperare cm	Frână kg	Greutate g
10806-805	800	4	2.1:1	59	25.0	1910
10806-125	1200	4	2.1:1	59	25.0	2040



## 23 LEOBRITZ 300 JL

MULTIPLICATOR ELECTRIC

**JOG**  
POWER LEVER



### Mulineta electrică DAIWA pentru stângaci!

Mulinetă electrică potrivită pentru redfish, cod și ling din Norvegia. În ciuda corpului mic, motorul Britz foarte puternic dezvoltă o putere de recuperare mai mare decât la modelele Tanacom 500. Corpul mic și greutatea redusă de doar 540g permit o utilizare comodă. Pârghia de putere JOG permite recuperarea firului fără a fi nevoie să luați mâna de pe mulinetă.

Frâna ATD discuri din fibră de carbon eliberează firul fără rezistență mare la pornirea ei și datorită puterii de 13kg tracțiune – este perfectă atunci când sunt folosite fire subțiri textile pentru a ajunge rapid pe adâncimi mari de 200m. Viteza de recuperare este de aprox. 190m/min.

Afișajul special anti-reflex a fost dezvoltat special pentru a permite o utilizare convenabilă și atunci când purtați ochelari polarizați. Cu meniul în limba engleză.

- Counter digital
- Construcție rezistentă la apă sărată
- 12 rulmenți cu bilă
- Frână în stea
- Komb rotund EVA pentru manivelă
- Versiune mâna stângă
- Fabricat în Japonia



### Livrarea include:

- Cablu electric

Capacitate fir textil: 0.20mm-700m, 0.24mm-400m, 0.28mm-300m

Capacitate monofilament: 0.37mm-280m, 0.40mm-200m

Art.-Nr.	Mărime	BB total	Rotație	Recuperare cm	Frână kg	Greutate g
10806-300	300	12	5.1:1	70	13.0	540



Versiune pentru mâna stângă.



Tanacom

## TANACOM S 500 J

NEW

MULTIPLICATOR ELECTRIC

ATD  
AUTOMATIC DRAG SYSTEM

JOG  
POWER LEVER



### Puterea adâncimii!

Acest Tanacom S 500 J este special conceput pentru a face față pescuitului pe adâncime în Norvegia. Display-ul digital nou proiectat oferă o vizibilitate perfectă cu ochelari polarizați, pentru orice reflexie luminoasă. Noul și puternic motor Magmight oferă o putere de recuperare considerabil crescută în comparație cu versiunile anterioare. Datorită manivelei de putere Jog, această mulinetă poate fi acționată cu o singură mână. Sistemul Level Wind sincronizat oferă în mod constant unghiul perfect de intrare al firului pe tambur. Viteza de recuperare: cca. 135m/min. Mulineta poate fi acționată atât manual, cât și electronic.

- Display digital (în metri)
- Construcție lavabilă
- 8 rulmenți bilă (incl. 1 CRBB®)
- Sistem de frânare ATD™
- Frână stea fin ajustabilă
- Tambur aluminiu
- Knob manivelă Hi-Grip
- Versiune mâna dreaptă
- Fabricat în Japonia

### Alte accesorii:

- Jog Power Lever

### Livrarea include:

- Cablu electric

Menu disponibil în limba: English, Japanese, Korean, Chinese.  
Capacitate fir textil: 0.28mm – ca. 500m



Versiunea pentru  
mâna dreaptă

Art.-Nr.	Mărime	BB CRBB	BB total	Rotație	Recuperare cm	Frână kg	Greutate g
10807-500	500	1	8	3.58:1	55	15.0	800



**SALTIGA**  
MADE IN FIELD

## 24 SALTIGA L

NEW

MULTIPLICATOR

HYPERDRIVE  
DESIGN

ATD  
AUTOMATIC DRAG SYSTEM

**Mulinetă convențională pentru mâna stângă pentru apele Norvegiei și tropice!**

Saltiga 15L este echipată cu cele mai noi tehnologii DAIWA pentru mulinetele convenționale. Scopul dezvoltării a fost de a oferi o utilizare facilă prin îmbunătățirea echilibrului, ușurință și durabilitate. Corpul are un design special „ramă pentru degetul mare” pentru a menține mulineta în echilibru perfect. Conceptul Hyper Driver Design asigură putere pe recuperare și durabilitate incredibilă. Hyper Drive Digigear prelucrat îmbunătățește transmisia puterii datorită angrenajului cu dantură supradimensionată. Carcasa Hyper Armed din aluminiu oferă rezistență la torsiune pentru angrenaj, iar ambreiajul Hyper Tough rămâne întotdeauna pe poziție chiar și la aruncările puternice. Hyper Double Support are doi rulmenți cu bile pe fiecare parte a pinionului pentru a avea transmisie perfectă a puterii de la mâner.

Pentru a evita coroziunea, în interiorul corpului a fost instalat un sistem anod. Frâna ATD rezistentă la apă asigură o eliberare uniformă a firului în sarcină și facilitează utilizarea firelor subțiri. Dispune de un sistem cu sunet de glisare pe stea. Pentru recuperarea sarcinilor mari, lungimea mânerului poate fi redusă de la 85mm la 75mm. Mulineta perfectă pentru Jigging ușor și pentru pește coalfish, cod și halibut în apele din Norvegia.

- HYPER DRIVE Design
- Construcție rezistentă la apă sărată
- 8 rulmenți bilă (incl. 7 CRBB® și 1 MagSealed®)
- HYPER DRIVE DIGIGEAR®
- Sistem de frânare ATD™
- Versiune mâna stângă
- Fabricat în Japonia



Art.-Nr.	Mărime	BB MSBB	BB CRBB	BB total	Rotatie	Recuperare cm	Frână kg	Greutate g
10808-015	15	1	7	8	6.3:1	103	10.0	485



Versiune pentru  
mâna stângă.



## SEALINE ISHIDAI H

### MULTIPLICATOR CU COUNTER

**Multipliator clasic cu contor de adâncime digital și angrenaj de putere.**

Această mulinetă își arată puterea mai ales în timpul luptelor dure cu halibut și coalfish în Norvegia – ca urmare a controla digital adâncimea vă poate oferi distanța optimă la substrat – un beneficiu neprețuit atunci când căutați peștii marini în substraturile de mijloc și aveți nevoie de adâncime constantă pentru a prezenta nălucile dvs.!

Datorită transmisiei de mari viteze a angrenajului puteți recupera năluca rapid pentru un control la suprafață, fără efort – recuperați 120cm pe tura de manivelă!

Datorită construcției sale speciale, această mulinetă este foarte ușoară și permite pescuitul fără efort de durată.

Puterea maximă de frânare de 13kg oferă mai mult decât suficientă putere pentru a lupta chiar și cu un pește puternic.

- Counter digital
- 7 rulmenți bilă CRBB®
- Raport transmisie 6.4:1
- Infinite Anti-Reverse®
- Frână sigilată
- Frână stea cu sistem-clicket
- Tambur aluminiu prelucrat-CNC
- Manivelă aluminiu
- Versiune mâna dreaptă

#### Alte accesorii:

- Echipat cu frână cu clicket



Versiunea pentru  
mâna dreaptă

Art.-Nr.	Mărime	BB CRBB	Capacitate m/mm	Rotație	Recuperare cm	Frână kg	Greutate g
10804-640	40H	7	360/0.30	6.4:1	120	13.0	585





## TANASENSOR 500

MULTIPLICATOR CU COUNTER



### Putere legendară pentru exemplare mari din adânc!

De mulți ani, Tanasensor a fost numit un paragon pentru fiabilitate și putere printre pescari din Norvegia. În special, sculele puternice reprezintă un adevărat punct de referință, care a reușit să ridice cu succes multe exemplare mari din adâncuri de-a lungul anilor.

Display-ul electronic cu contor de adâncime oferă un mare avantaj atunci când pescuiești pe adâncime medie sau pe teren dificil, pentru că întotdeauna știi unde se află năluca ta. Angrenajul oferă o putere enormă de transmisie și recuperare - indestructibilă în condiții normale de pescuit!

Tanasensor este alegerea perfectă atunci când este nevoie de putere și fiabilitate!

- Display digital (în metri)
- Construcție lavabilă
- Sistem de frânare ATD™
- Sistem levelwind automatic
- Knob manivelă rotund Hard EVA
- Versiune mâna dreaptă



Art.-Nr.	Mărime	BB total	Capacitate m/mm	Rotație	Recuperare cm	Frână kg	Greutate g
10815-501	500	1	380/0.41	4.3:1	74	9,0	520



Versiunea pentru mâna dreaptă



# TAMBURI DE REZERVĂ DAIWA

## MULINETE CU FRÂNĂ FRONTALĂ

### Tamburi rezervă Airity LT

Art.-Nr.	Potrivite cu mulineta(-ele) Model(le)	Potrivite cu mulineta(-ele) Art.-Nr.	Potrivite cu mulineta(-ele) Mărime	Material Tambur de rezervă
19001-203	23 Airity LT	10001-203	2000S-P	aluminum
19001-201	23 Airity LT	10001-201	2000S-H	aluminum
19001-250	23 Airity LT	10001-250	2500S	aluminum
19001-251	23 Airity LT	10001-251	PC 2500	aluminum
19001-252	23 Airity LT	10001-252	PC 2500-H	aluminum
19001-300	23 Airity LT	10001-300	3000-H	aluminum
19001-351	23 Airity LT	10001-351	PC 3000	aluminum
19001-400	23 Airity LT	10001-400	4000-XH	aluminum
19001-500	23 Airity LT	10001-500	5000D-CXH	aluminum

### Tamburi rezervă Exist LT

Art.-Nr.	Potrivite cu mulineta(-ele) Model(le)	Potrivite cu mulineta(-ele) Art.-Nr.	Potrivite cu mulineta(-ele) Mărime	Material Tambur de rezervă
19102-200	22 Exist LT	10102-200	2000-P	aluminum
19102-251	22 Exist LT	10102-251	PC 2500D-H	aluminum
19102-252	22 Exist LT	10102-252	PC 2500D	aluminum
19102-255	22 Exist LT	10102-255	2500	aluminum
19102-300	22 Exist LT	10102-300	3000D	aluminum
19102-301	22 Exist LT	10102-301	3000-H	aluminum
19102-401	22 Exist LT	10102-401	4000D	aluminum
19102-402	22 Exist LT	10102-402	4000-XH	aluminum
19102-500	22 Exist LT	10102-500	5000D-C	aluminum

### Tamburi rezervă Certate LT

Art.-Nr.	Potrivite cu mulineta(-ele) Model(le)	Potrivite cu mulineta(-ele) Art.-Nr.	Potrivite cu mulineta(-ele) Mărime	Material Tambur de rezervă
19424-200	24 Certate LT	10424-200	FC 2000-P	aluminum
19424-250	24 Certate LT	10424-250	FC 2500	aluminum
19424-251	24 Certate LT	10424-251	2500D	aluminum
19424-252	24 Certate LT	10424-252	2500D-H	aluminum
19424-300	24 Certate LT	10424-300	3000D-C	aluminum
19424-301	24 Certate LT	10424-301	3000D	aluminum
19424-400	24 Certate LT	10424-400	4000D-C	aluminum
19424-401	24 Certate LT	10424-401	4000D-CXH	aluminum
19424-500	24 Certate LT	10424-500	5000D	aluminum

### Tamburi rezervă Freams LT

Art.-Nr.	Potrivite cu mulineta(-ele) Model(le)	Potrivite cu mulineta(-ele) Art.-Nr.	Potrivite cu mulineta(-ele) Mărime	Material Tambur de rezervă
19229-101	21 Freams LT	10229-101	1000D	aluminum
19229-200	21 Freams LT	10229-200	2000S	aluminum
19229-201	21 Freams LT	10229-201	2000D	aluminum
19229-250	21 Freams LT	10229-250	2500	aluminum
19229-251	21 Freams LT	10229-251	2500D	aluminum
19229-252	21 Freams LT	10229-252	2500-XH	aluminum
19229-300	21 Freams LT	10229-300	3000-C	aluminum
19229-301	21 Freams LT	10229-301	3000D-C	aluminum
19229-400	21 Freams LT	10229-400	4000-C	aluminum
19229-500	21 Freams LT	10229-500	5000-C	aluminum

### Tamburi rezervă Crossfire LT

Art.-Nr.	Potrivite cu mulineta(-ele) Model(le)	Potrivite cu mulineta(-ele) Art.-Nr.	Potrivite cu mulineta(-ele) Mărime	Material Tambur de rezervă
19186-200	20 Crossfire LT	10186-200	2000	aluminum
19186-250	20 Crossfire LT	10186-250	2500	aluminum
19186-300	20 Crossfire LT	10186-300	3000	aluminum
19186-400	20 Crossfire LT	10186-400	4000	aluminum

### Tamburi rezervă Fuego LT

Art.-Nr.	Potrivite cu mulineta(-ele) Model(le)	Potrivite cu mulineta(-ele) Art.-Nr.	Potrivite cu mulineta(-ele) Mărime	Material Tambur de rezervă
19333-100	23 Fuego LT	10333-100	1000D	aluminum
19333-201	23 Fuego LT	10333-201	2000S-XH	aluminum
19333-251	23 Fuego LT	10333-251	2500-XH	aluminum
19333-250	23 Fuego LT	10333-250	2500	aluminum
19333-300	23 Fuego LT	10333-300	3000-C	aluminum
19333-301	23 Fuego LT	10333-301	3000-CXH	aluminum
19333-305	23 Fuego LT	10333-305	3000D-C	aluminum
19333-404	23 Fuego LT	10333-404	4000-CP	aluminum
19333-401	23 Fuego LT	10333-401	4000D-XH	aluminum
19333-500	23 Fuego LT	10333-500	5000-C	aluminum
19333-605	23 Fuego LT	10333-605	6000D	aluminum

### Tamburi rezervă Exceler BR LT

Art.-Nr.	Potrivite cu mulineta(-ele) Model(le)	Potrivite cu mulineta(-ele) Art.-Nr.	Potrivite cu mulineta(-ele) Mărime	Material Tambur de rezervă
19336-100	23 Exceler LT	10336-100	1000D	aluminum
19336-200	23 Exceler LT	10336-200	2000D	aluminum
19336-250	23 Exceler LT	10336-250	2500	aluminum
19336-251	23 Exceler LT	10336-251	2500-XH	aluminum
19336-300	23 Exceler LT	10336-300	3000-C	aluminum
19336-301	23 Exceler LT	10336-301	3000-CXH	aluminum
19336-400	23 Exceler LT	10336-400	4000-C	aluminum
19336-401	23 Exceler LT	10336-401	4000D-C	aluminum
19336-500	23 Exceler LT	10336-500	5000-C	aluminum

### Tamburi rezervă GS LTD

Art.-Nr.	Potrivite cu mulineta(-ele) Model(le)	Potrivite cu mulineta(-ele) Art.-Nr.	Potrivite cu mulineta(-ele) Mărime	Material Tambur de rezervă
19501-305	GS LTD	10501-305	3000	aluminum
19501-405	GS LTD	10501-405	4000	aluminum



## MULINETE CU FRÂNĂ FRONTALĂ

### Tamburi rezervă Iprimi LT

Art.-Nr.	Potrivite cu mulineta(-ele) Model(le)	Potrivite cu mulineta(-ele) Art.-Nr.	Potrivite cu mulineta(-ele) Mărimē	Material Tambur de rezervă
19180-100	24 Iprimi LT	10180-100	1000S-P	aluminum
19180-200	24 Iprimi LT	10180-200	2000S-P	aluminum

### Tamburi rezervă Legalis LT

Art.-Nr.	Potrivite cu mulineta(-ele) Model(le)	Potrivite cu mulineta(-ele) Art.-Nr.	Potrivite cu mulineta(-ele) Mărimē	Material Tambur de rezervă
19435-100	23 Legalis LT	10435-100	1000D	aluminum
19435-200	23 Legalis LT	10435-200	2000D	aluminum
19435-205	23 Legalis LT	10435-205	2000S-XH	aluminum
19435-251	23 Legalis LT	10435-251	2500	aluminum
19435-250	23 Legalis LT	10435-250	2500D	aluminum
19435-300	23 Legalis LT	10435-300	3000-C	aluminum
19435-305	23 Legalis LT	10435-305	3000-CXH	aluminum
19435-400	23 Legalis LT	10435-400	4000-C	aluminum
19435-500	23 Legalis LT	10435-500	5000-C	aluminum

### Tamburi rezervă Lexa LT

Art.-Nr.	Potrivite cu mulineta(-ele) Model(le)	Potrivite cu mulineta(-ele) Art.-Nr.	Potrivite cu mulineta(-ele) Mărimē	Material Tambur de rezervă
19228-250	23 Lexa LT	10228-250	2500	aluminum
19228-251	23 Lexa LT	10228-251	2500S	aluminum
19228-300	23 Lexa LT	10228-300	3000	aluminum
19228-301	23 Lexa LT	10228-301	3000S-C	aluminum
19228-302	23 Lexa LT	10228-302	3000S-CXH	aluminum
19228-305	23 Lexa LT	10228-305	3000-XH	aluminum
19228-400	23 Lexa LT	10228-400	4000-C	aluminum
19228-405	23 Lexa LT	10228-405	4000-CXH	aluminum
19228-500	23 Lexa LT	10228-500	5000-C	aluminum

### Tamburi rezervă Luvias LT

Art.-Nr.	Potrivite cu mulineta(-ele) Model(le)	Potrivite cu mulineta(-ele) Art.-Nr.	Potrivite cu mulineta(-ele) Mărimē	Material Tambur de rezervă
19214-100	24 Luvias LT	10214-100	1000D	aluminum
19214-200	24 Luvias LT	10214-200	2000D	aluminum
19214-250	24 Luvias LT	10214-250	2500S	aluminum
19214-251	24 Luvias LT	10214-251	PC 2500	aluminum
19214-252	24 Luvias LT	10214-252	PC 2500D	aluminum
19214-301	24 Luvias LT	10214-301	3000D	aluminum
19214-302	24 Luvias LT	10214-302	PC 3000	aluminum
19214-401	24 Luvias LT	10214-401	4000D	aluminum
19214-500	24 Luvias LT	10214-500	5000D-C	aluminum

### Tamburi rezervă Matchman

Art.-Nr.	Potrivite cu mulineta(-ele) Model(le)	Potrivite cu mulineta(-ele) Art.-Nr.	Potrivite cu mulineta(-ele) Mărimē	Material Tambur de rezervă
19113-250	23 Matchman	10113-250	2500	aluminum
19113-300	23 Matchman	10113-300	3000	aluminum
19113-400	23 Matchman	10113-400	4000	aluminum

### Tamburi rezervă N'Zon Distance 25

Art.-Nr.	Potrivite cu mulineta(-ele) Model(le)	Potrivite cu mulineta(-ele) Art.-Nr.	Potrivite cu mulineta(-ele) Mărimē	Material Tambur de rezervă
19133-325	20 N'Zon Distance 25	10133-325	25	aluminum
19133-425	24 N'Zon Plus Distance 25 QD	10133-425	25	aluminum

### Tamburi rezervă N'Zon LT

Art.-Nr.	Potrivite cu mulineta(-ele) Model(le)	Potrivite cu mulineta(-ele) Art.-Nr.	Potrivite cu mulineta(-ele) Mărimē	Material Tambur de rezervă
19312-500	20 N'Zon LT	10312-500	5000S-CP	aluminum
19312-600	20 N'Zon LT	10312-600	6000SS-P	aluminum

### Tamburi rezervă N'Zon Plus LT

Art.-Nr.	Potrivite cu mulineta(-ele) Model(le)	Potrivite cu mulineta(-ele) Art.-Nr.	Potrivite cu mulineta(-ele) Mărimē	Material Tambur de rezervă
19317-500	24 N'Zon Plus LT	10317-500	5000S-CP	aluminum
19317-600	24 N'Zon Plus LT	10317-600	6000SS-CP	aluminum

### Tamburi rezervă Ninja LT

Art.-Nr.	Potrivite cu mulineta(-ele) Model(le)	Potrivite cu mulineta(-ele) Art.-Nr.	Potrivite cu mulineta(-ele) Mărimē	Material Tambur de rezervă
19005-100	23 Ninja LT	10005-100	1000	aluminum
19005-200	23 Ninja LT	10005-200	2000	aluminum
19005-250	23 Ninja LT	10005-250	2500	aluminum
19005-251	23 Ninja LT	10005-251	2500-XH	aluminum
19005-300	23 Ninja LT	10005-300	3000-C	aluminum
19005-351	23 Ninja LT	10005-351	3000-CXH	aluminum
19005-400	23 Ninja LT	10005-400	4000-C	aluminum
19005-500	23 Ninja LT	10005-500	5000-C	aluminum
19005-600	23 Ninja LT	10005-600	6000	aluminum

### Tamburi rezervă Ninja Match & Feeder LT

Art.-Nr.	Potrivite cu mulineta(-ele) Model(le)	Potrivite cu mulineta(-ele) Art.-Nr.	Potrivite cu mulineta(-ele) Mărimē	Material Tambur de rezervă
19217-305	23 Ninja Match & Feeder LT	10217-305	3000-C	aluminum
19217-405	23 Ninja Match & Feeder LT	10217-405	4000-C	aluminum
19217-605	23 Ninja Match & Feeder LT	10217-605	6000SS	aluminum

### Tamburi rezervă Prorex MQ LT

Art.-Nr.	Potrivite cu mulineta(-ele) Model(le)	Potrivite cu mulineta(-ele) Art.-Nr.	Potrivite cu mulineta(-ele) Mărimē	Material Tambur de rezervă
19610-200	21 Prorex MQ LT	10610-200	2000	aluminum
19610-250	21 Prorex MQ LT	10610-250	2500D	aluminum
19610-255	21 Prorex MQ LT	10610-255	2500-XH	aluminum
19610-300	21 Prorex MQ LT	10610-300	3000D-C	aluminum
19610-305	21 Prorex MQ LT	10610-305	3000-CXH	aluminum
19610-400	21 Prorex MQ LT	10610-400	4000D-C	aluminum



# TAMBURI DE REZERVĂ DAIWA

## MULINETE CU FRÂNĂ FRONTALĂ

### Tamburi rezervă Prorex V LT

Art.-Nr.	Potrivite cu mulineta(-ele) Model(le)	Potrivite cu mulineta(-ele) Art.-Nr.	Potrivite cu mulineta(-ele) Mărime	Material Tambur de rezervă
19609-100	22 Prorex V LT	10609-100	1000	aluminum
19609-200	22 Prorex V LT	10609-200	2000	aluminum
19609-250	22 Prorex V LT	10609-250	2500-XH	aluminum
19609-300	22 Prorex V LT	10609-300	3000-C	aluminum
19609-400	22 Prorex V LT	10609-400	4000-C	aluminum
19609-401	22 Prorex V LT	10609-401	4000-CXH	aluminum

### Tamburi rezervă Prorex X LT

Art.-Nr.	Potrivite cu mulineta(-ele) Model(le)	Potrivite cu mulineta(-ele) Art.-Nr.	Potrivite cu mulineta(-ele) Mărime	Material Tambur de rezervă
19611-200	24 Prorex X LT	10611-200	2000	aluminum
19611-250	24 Prorex X LT	10611-250	2500	aluminum
19611-300	24 Prorex X LT	10611-300	3000-C	aluminum
19611-301	24 Prorex X LT	10611-301	3000-CXH	aluminum
19611-400	24 Prorex X LT	10611-400	4000-C	aluminum

### Tamburi rezervă Regal LT

Art.-Nr.	Potrivite cu mulineta(-ele) Model(le)	Potrivite cu mulineta(-ele) Art.-Nr.	Potrivite cu mulineta(-ele) Mărime	Material Tambur de rezervă
19116-107	24 Regal LT	10116-107	1000D-XH	aluminum
19116-207	24 Regal LT	10116-207	2000D-XH	aluminum
19116-257	24 Regal LT	10116-257	2500D-XH	aluminum
19116-307	24 Regal LT	10116-307	3000D-XH	aluminum
19116-407	24 Regal LT	10116-407	4000D-CXH	aluminum
19116-507	24 Regal LT	10116-507	5000D-C	aluminum

### Tamburi rezervă Revor LT

Art.-Nr.	Potrivite cu mulineta(-ele) Model(le)	Potrivite cu mulineta(-ele) Art.-Nr.	Potrivite cu mulineta(-ele) Mărime	Material Tambur de rezervă
19221-102	23 Revros LT	10221-303	3000-CXH	aluminum
19221-202	23 Revros LT	10221-303	3000-CXH	aluminum
19221-252	23 Revros LT	10221-303	3000-CXH	aluminum
19221-302	23 Revros LT	10221-303	3000-CXH	aluminum
19221-303	23 Revros LT	10221-303	3000-CXH	aluminum
19221-402	23 Revros LT	10221-402	4000-C	aluminum
19221-403	23 Revros LT	10221-403	4000-CXH	aluminum
19221-502	23 Revros LT	10221-502	5000-C	aluminum

### Tamburi rezervă Silver Creek MQ LT

Art.-Nr.	Potrivite cu mulineta(-ele) Model(le)	Potrivite cu mulineta(-ele) Art.-Nr.	Potrivite cu mulineta(-ele) Mărime	Material Tambur de rezervă
19307-200	22 Silver Creek MQ LT	10307-200	2000S-XH	aluminum
19307-201	22 Silver Creek MQ LT	10307-201	2500S-XH	aluminum

### Tamburi rezervă Silver Creek X LT

Art.-Nr.	Potrivite cu mulineta(-ele) Model(le)	Potrivite cu mulineta(-ele) Art.-Nr.	Potrivite cu mulineta(-ele) Mărime	Material Tambur de rezervă
19308-200	22 Silver Creek X LT	10308-200	2000S-XH	aluminum
19308-201	22 Silver Creek X LT	10308-201	2500S-XH	aluminum

### Tamburi rezervă Sweepfire EC

Art.-Nr.	Potrivite cu mulineta(-ele) Model(le)	Potrivite cu mulineta(-ele) Art.-Nr.	Potrivite cu mulineta(-ele) Mărime	Material Tambur de rezervă
19118-150	Sweepfire EC	10118-150	1500	nylon
19118-200	Sweepfire EC	10118-200	2000	nylon
19118-250	Sweepfire EC	10118-250	2500	nylon
19118-300	Sweepfire EC	10118-300	3000	nylon
19118-350	Sweepfire EC	10118-350	3500	nylon
19118-400	Sweepfire EC	10118-400	4000	nylon
19118-500	Sweepfire EC	10118-500	5000	nylon

### Tamburi rezervă TD Feeder QD

Art.-Nr.	Potrivite cu mulineta(-ele) Model(le)	Potrivite cu mulineta(-ele) Art.-Nr.	Potrivite cu mulineta(-ele) Mărime	Material Tambur de rezervă
19419-412	18 TD Feeder QD	10419-412	4012	aluminum

### Tamburi rezervă TDM QD

Art.-Nr.	Potrivite cu mulineta(-ele) Model(le)	Potrivite cu mulineta(-ele) Art.-Nr.	Potrivite cu mulineta(-ele) Mărime	Material Tambur de rezervă
19420-312	19 TDM QD	10420-312	3012	aluminum
19420-412	19 TDM QD	10420-412	4012	aluminum

### Tamburi rezervă TDR Distance 25 QD

Art.-Nr.	Potrivite cu mulineta(-ele) Model(le)	Potrivite cu mulineta(-ele) Art.-Nr.	Potrivite cu mulineta(-ele) Mărime	Material Tambur de rezervă
19922-026	23 TDR Distance 25 QD	10922-026	25 QD	aluminum

### Tamburi rezervă TDR Match & Feeder QD

Art.-Nr.	Potrivite cu mulineta(-ele) Model(le)	Potrivite cu mulineta(-ele) Art.-Nr.	Potrivite cu mulineta(-ele) Mărime	Material Tambur de rezervă
19516-258	24 TDR Match & Feeder QD	10516-258	2508QD	aluminum
19516-312	24 TDR Match & Feeder QD	10516-312	3012QD	aluminum
19516-313	24 TDR Match & Feeder QD	10516-313	3012QD-DH	aluminum
19516-412	24 TDR Match & Feeder QD	10516-412	4012QD	aluminum

### Tamburi rezervă QC

Art.-Nr.	Potrivite cu mulineta(-ele) Model(le)	Potrivite cu mulineta(-ele) Art.-Nr.	Potrivite cu mulineta(-ele) Mărime	Material Tambur de rezervă
19431-175	QC 750	10431-175	750	aluminum

## MULINETE CU FRÂNĂ FRONTALĂ

### Tamburi rezervă QR

Art.-Nr.	Potrivite cu mulineta(-ele) Model(le)	Potrivite cu mulineta(-ele) Art.-Nr.	Potrivite cu mulineta(-ele) Mărime	Material Tambur de rezervă
19431-075	QR 750	10431-075	750	aluminiu

### Tamburi rezervă Tournament QD

Art.-Nr.	Potrivite cu mulineta(-ele) Model(le)	Potrivite cu mulineta(-ele) Art.-Nr.	Potrivite cu mulineta(-ele) Mărime	Material Tambur de rezervă
19406-305	20 Tournament QD	10406-305	3010	aluminiu
19406-310	20 Tournament QD	10406-310	3010	aluminiu
19406-405	20 Tournament QD	10406-405	4010	aluminiu

### Tamburi Universali Pentru Mulinetele LT

Art.-Nr.	Potrivite cu mulineta(-ele) Mărime	Material Tambur de rezervă
19115-100	1000D	aluminiu
19115-200	2000D	aluminiu
19115-250	2500D	aluminiu
19115-300	3000D	aluminiu
19115-400	4000D	aluminiu
19115-500	5000D	aluminiu
19115-600	6000D	aluminiu

## MULINETE BITE N' RUN



### Tamburi rezervă Black Widow BR A

Art.-Nr.	Potrivite cu mulineta(-ele) Model(le)	Potrivite cu mulineta(-ele) Art.-Nr.	Potrivite cu mulineta(-ele) Mărime	Material Tambur de rezervă
19153-350	Black Widow BR A	10153-350	3500	aluminiu
19153-400	Black Widow BR A	10153-400	4000	aluminiu
19153-450	Black Widow BR A	10153-450	4500	aluminiu
19153-500	Black Widow BR A	10153-500	5000	aluminiu

### Tamburi rezervă Black Widow BR LT

Art.-Nr.	Potrivite cu mulineta(-ele) Model(le)	Potrivite cu mulineta(-ele) Art.-Nr.	Potrivite cu mulineta(-ele) Mărime	Material Tambur de rezervă
19149-250	19 Black Widow BR LT	10149-250	2500	aluminiu
19149-300	19 Black Widow BR LT	10149-300	3000	aluminiu
19149-400	19 Black Widow BR LT	10149-400	4000-C	aluminiu
19149-500	19 Black Widow BR LT	10149-500	5000-C	aluminiu

### Tamburi rezervă Emblem BR

Art.-Nr.	Potrivite cu mulineta(-ele) Model(le)	Potrivite cu mulineta(-ele) Art.-Nr.	Potrivite cu mulineta(-ele) Mărime	Material Tambur de rezervă
19158-100	Emblem BR	10158-100	10000	aluminiu
19158-140	Emblem BR	10158-140	14000	aluminiu

### Tamburi rezervă Emblem BR 25 A

Art.-Nr.	Potrivite cu mulineta(-ele) Model(le)	Potrivite cu mulineta(-ele) Art.-Nr.	Potrivite cu mulineta(-ele) Mărime	Material Tambur de rezervă
19928-025	Emblem BR 25 A	10928-025	25	aluminiu

### Tamburi rezervă Emcast BR A

Art.-Nr.	Potrivite cu mulineta(-ele) Model(le)	Potrivite cu mulineta(-ele) Art.-Nr.	Potrivite cu mulineta(-ele) Mărime	Material Tambur de rezervă
19152-350	Emcast BR A	10152-350	3500	aluminiu
19152-400	Emcast BR A	10152-400	4000	aluminiu
19152-450	Emcast BR A	10152-450	4500	aluminiu
19152-500	Emcast BR A	10152-500	5000	aluminiu

### Tamburi rezervă Emcast BR LT

Art.-Nr.	Potrivite cu mulineta(-ele) Model(le)	Potrivite cu mulineta(-ele) Art.-Nr.	Potrivite cu mulineta(-ele) Mărime	Material Tambur de rezervă
19162-250	24 Emcast BR LT	10162-250	2500	aluminiu
19162-300	24 Emcast BR LT	10162-300	3000	aluminiu
19162-400	24 Emcast BR LT	10162-400	4000-C	aluminiu
19162-500	24 Emcast BR LT	10162-500	5000-C	aluminiu

### Tamburi rezervă GS BR LT

Art.-Nr.	Potrivite cu mulineta(-ele) Model(le)	Potrivite cu mulineta(-ele) Art.-Nr.	Potrivite cu mulineta(-ele) Mărime	Material Tambur de rezervă
19144-300	20 GS BR LT	10144-300	3000	aluminiu
19144-400	20 GS BR LT	10144-400	4000-C	aluminiu
19144-500	20 GS BR LT	10144-500	5000-C	aluminiu



# TAMBURI DE REZERVĂ DAIWA

## MULINETE BIG PIT

### Tamburi rezervă Basia 45 SCW QD

Art.-Nr.	Potrivite cu mulineta(-ele) Model(le)	Potrivite cu mulineta(-ele) Art.-Nr.	Potrivite cu mulineta(-ele) Mărire	Capacitate Nylon m/mm	Material Tambur de rezervă
19121-048	19 Basia 45 SCW QD	10121-048	45-5000C	300/0.35	aluminum
19121-049	19 Basia 45 SCW QD	10121-048	45-5000LD	530/0.35	aluminum

### Tamburi rezervă Basia 45 SLD QD

Art.-Nr.	Potrivite cu mulineta(-ele) Model(le)	Potrivite cu mulineta(-ele) Art.-Nr.	Potrivite cu mulineta(-ele) Mărire	Material Tambur de rezervă
19121-045	17 Basia 45 SLD QD	10121-045	45-5000C	aluminum

### Tamburi rezervă Black Widow 25 A

Art.-Nr.	Potrivite cu mulineta(-ele) Model(le)	Potrivite cu mulineta(-ele) Art.-Nr.	Potrivite cu mulineta(-ele) Mărire	Material Tambur de rezervă
19133-225	Black Widow 25 A	10133-225	25	aluminum

### Tamburi rezervă Black Widow 35 A

Art.-Nr.	Potrivite cu mulineta(-ele) Model(le)	Potrivite cu mulineta(-ele) Art.-Nr.	Potrivite cu mulineta(-ele) Mărire	Material Tambur de rezervă
19155-550	Black Widow 35 A	10155-550	35-5500	aluminum
19155-600	Black Widow 35 A	10155-600	35-5000LD	aluminum

### Tamburi rezervă Crosscast 35 SCW LD QD

Art.-Nr.	Potrivite cu mulineta(-ele) Model(le)	Potrivite cu mulineta(-ele) Art.-Nr.	Potrivite cu mulineta(-ele) Mărire	Material Tambur de rezervă
19128-609	20 Crosscast 35 SCW LD QD	10128-609	35-5000LD	aluminum

### Tamburi rezervă Crosscast 45 SCW QD

Art.-Nr.	Potrivite cu mulineta(-ele) Model(le)	Potrivite cu mulineta(-ele) Art.-Nr.	Potrivite cu mulineta(-ele) Mărire	Material Tambur de rezervă
19252-500	24 Crosscast 45 SCW QD	10252-500	45-5000C	aluminum
19252-501	24 Crosscast 45 SCW QD	10252-501	45-5000LD	aluminum

### Tamburi rezervă Crosscast 45 SCW QD OT

Art.-Nr.	Potrivite cu mulineta(-ele) Model(le)	Potrivite cu mulineta(-ele) Art.-Nr.	Potrivite cu mulineta(-ele) Mărire	Material Tambur de rezervă
19250-505	21 Crosscast 45 SCW QD OT	10250-505	5000C	aluminum
19250-605	21 Crosscast 45 SCW QD OT	10250-605	5000LD	aluminum

### Tamburi rezervă Crosscast Spod 45 SCW QD

Art.-Nr.	Potrivite cu mulineta(-ele) Model(le)	Potrivite cu mulineta(-ele) Art.-Nr.	Potrivite cu mulineta(-ele) Mărire	Material Tambur de rezervă
19128-610	20 Crosscast Spod 45 SCW QD	10128-610	45-5000C	aluminum

### Tamburi rezervă Crosscast Surf 45 SCW QD

Art.-Nr.	Potrivite cu mulineta(-ele) Model(le)	Potrivite cu mulineta(-ele) Art.-Nr.	Potrivite cu mulineta(-ele) Mărire	Material Tambur de rezervă
19255-500	24 Crosscast Surf 45 SCW QD	10255-500	45-5000C	aluminum

### Tamburi rezervă Emblem 35 SCW LD QD

Art.-Nr.	Potrivite cu mulineta(-ele) Model(le)	Potrivite cu mulineta(-ele) Art.-Nr.	Potrivite cu mulineta(-ele) Mărire	Material Tambur de rezervă
19158-635	23 Emblem 35 SCW QD	10158-635	35-5000C	aluminum
19158-635D	23 Emblem 35 SCW QD	10158-635	35-5000C	aluminum

### Tamburi rezervă Emblem 45 SCW QD (OT)

Art.-Nr.	Potrivite cu mulineta(-ele) Model(le)	Potrivite cu mulineta(-ele) Art.-Nr.	Potrivite cu mulineta(-ele) Mărire	Material Tambur de rezervă
19158-649	23 Emblem 45 SCW QD-OT	10158-649	45-5000C	aluminum
19158-649D	23 Emblem 45 SCW QD-OT	10158-649	45-5000C	aluminum
19158-800	23 Emblem 45 SCW QD	10158-800	45-5000C	aluminum
19158-800D	23 Emblem 45 SCW QD	10158-800	45-5000C	aluminum

### Tamburi rezervă Emblem 45 SCW QD SD

Art.-Nr.	Potrivite cu mulineta(-ele) Model(le)	Potrivite cu mulineta(-ele) Art.-Nr.	Potrivite cu mulineta(-ele) Mărire	Material Tambur de rezervă
19158-700	21 Emblem 45 SCW QD SD	10158-700	45-5000SD	aluminum
19158-700SD	21 Emblem 45 SCW QD SD	10158-700	45-5000SD	aluminum / shallow

### Tamburi rezervă Emblem Spod 35 SCW QD

Art.-Nr.	Potrivite cu mulineta(-ele) Model(le)	Potrivite cu mulineta(-ele) Art.-Nr.	Potrivite cu mulineta(-ele) Mărire	Material Tambur de rezervă
19158-606	18 Emblem Spod 35 SCW QD	10158-606	35-5000C	aluminum

### Tamburi rezervă Emblem Surf 45 SCW QD

Art.-Nr.	Potrivite cu mulineta(-ele) Model(le)	Potrivite cu mulineta(-ele) Art.-Nr.	Potrivite cu mulineta(-ele) Mărire	Material Tambur de rezervă
19711-450	23 Emblem Surf 45 SCW QD	10711-450	45-5000C	aluminum
19711-450D	23 Emblem Surf 45 SCW QD	10711-450	45-5000C	aluminum

### Tamburi rezervă 23 Superspod 45 SCW QD-OT

Art.-Nr.	Potrivite cu mulineta(-ele) Model(le)	Potrivite cu mulineta(-ele) Art.-Nr.	Potrivite cu mulineta(-ele) Mărire	Material Tambur de rezervă
19158-505	23 Superspod 45 SCW QD-OT	10158-505	45-5000C	aluminum

### Tamburi rezervă Tournament Basia 45 SCW QD

Art.-Nr.	Potrivite cu mulineta(-ele) Model(le)	Potrivite cu mulineta(-ele) Art.-Nr.	Potrivite cu mulineta(-ele) Mărire	Material Tambur de rezervă
19121-050	20 Tournament Basia 45 SCW QD	10121-050	45-5000C	aluminum

### Tamburi rezervă Tournament Feeder 25 QD

Art.-Nr.	Potrivite cu mulineta(-ele) Model(le)	Potrivite cu mulineta(-ele) Art.-Nr.	Material Tambur de rezervă
19924-025	21 Tournament Feeder 25 QD	10924-025	aluminum



## MULINETE BIG PIT

### Tamburi rezervă Vertice

Art.-Nr.	Potrivite cu mulineta(-ele) Model(le)	Potrivite cu mulineta(-ele) Art.-Nr.	Potrivite cu mulineta(-ele) Mărimē	Material Tambur de rezervă
19131-500	24 Vertice	10131-500	35-5000C	aluminum
19131-501	24 Vertice	10131-501	35-5000LD	aluminum

### Tamburi rezervă Whisker 25 QD

Art.-Nr.	Potrivite cu mulineta(-ele) Model(le)	Potrivite cu mulineta(-ele) Art.-Nr.	Potrivite cu mulineta(-ele) Mărimē	Material Tambur de rezervă
19930-025	20 Whisker 25 QD	10930-025	25	aluminum

### Tamburi rezervă Whisker 45 SCW QD OT

Art.-Nr.	Potrivite cu mulineta(-ele) Model(le)	Potrivite cu mulineta(-ele) Art.-Nr.	Potrivite cu mulineta(-ele) Mărimē	Material Tambur de rezervă
19930-500	22 Whisker 45 SCW QD OT	10930-500	45-5000C	aluminum
19930-500D	22 Whisker 45 SCW QD OT	10930-500	45-5000C	aluminum
19930-500SD	22 Whisker 45 SCW QD OT	10930-500	45-5000C	aluminum

## MULINETE DE PESCUIT SPINNING MARIN

### Tamburi rezervă BG

Art.-Nr.	Potrivite cu mulineta(-ele) Model(le)	Potrivite cu mulineta(-ele) Art.-Nr.	Potrivite cu mulineta(-ele) Mărimē	Material Tambur de rezervă
19460-250	BG	10460-250	2500	aluminum
19460-300	BG	10460-300	3000	aluminum
19460-350	BG	10460-350	3500	aluminum
19460-400	BG	10460-400	4000	aluminum
19460-450	BG	10460-450	4500	aluminum
19460-500	BG	10460-500	5000	aluminum
19460-650	BG	10460-650	6500	aluminum
19460-800	BG	10460-800	8000	aluminum

### Tamburi rezervă BG MQ

Art.-Nr.	Potrivite cu mulineta(-ele) Model(le)	Potrivite cu mulineta(-ele) Art.-Nr.	Potrivite cu mulineta(-ele) Mărimē	Material Tambur de rezervă
19465-250	20 BG MQ	10465-250	2500D-H	aluminum
19465-300	20 BG MQ	10465-300	3000D-XH	aluminum
19465-400	20 BG MQ	10465-400	4000D-XH	aluminum
19465-600	20 BG MQ	10465-600	6000D-H	aluminum
19465-080	20 BG MQ	10465-080	8000-H	aluminum
19465-100	20 BG MQ	10465-100	10000-H	aluminum
19465-020	20 BG MQ	10465-020	20000	aluminum

### Tamburi rezervă Caldia SW

Art.-Nr.	Potrivite cu mulineta(-ele) Model(le)	Potrivite cu mulineta(-ele) Art.-Nr.	Potrivite cu mulineta(-ele) Mărimē	Material Tambur de rezervă
19320-405	23 Caldia SW	10320-405	4000D-CXH	aluminum
19320-605	23 Caldia SW	10320-605	6000D-H	aluminum
19320-805	23 Caldia SW	10320-805	8000-H	aluminum
19320-105	23 Caldia SW	10320-105	10000-H	aluminum

## MULINETE BAITCAST

### Tamburi rezervă Steez Limited SV TW HL

Art.-Nr.	Potrivite cu mulineta(-ele) Model(le)	Potrivite cu mulineta(-ele) Art.-Nr.	Potrivite cu mulineta(-ele) Mărimē	Material Tambur de rezervă
19015-100	21 Steez Limited SV TW HL	10015-100	1000HL	aluminum

### Tamburi rezervă Tatula TWS XSL / HL

Art.-Nr.	Potrivite cu mulineta(-ele) Model(le)	Potrivite cu mulineta(-ele) Art.-Nr.	Potrivite cu mulineta(-ele) Mărimē	Material Tambur de rezervă
19711-304	20 Tatula TWS 300	10711-304, 10711-305	300XSL/HL	aluminum

### Tamburi rezervă Zilion SV TW PL / XHL

Art.-Nr.	Potrivite cu mulineta(-ele) Model(le)	Potrivite cu mulineta(-ele) Art.-Nr.	Potrivite cu mulineta(-ele) Mărimē	Material Tambur de rezervă
19016-100	21 Zilion SV TW PL / XHL	10016-100	1000PL	aluminum
19016-105	21 Zilion SV TW PL / XHL	10016-105	1000XHL	aluminum

### Tamburi rezervă Certate SW

Art.-Nr.	Potrivite cu mulineta(-ele) Model(le)	Potrivite cu mulineta(-ele) Art.-Nr.	Potrivite cu mulineta(-ele) Mărimē	Material Tambur de rezervă
19315-080	21 Certate SW	10315-080	8000-H	aluminum
19315-081	21 Certate SW	10315-081	8000-P	aluminum
19315-100	21 Certate SW	10315-100	10000-H	aluminum
19315-101	21 Certate SW	10315-101	10000-P	aluminum
19315-140	21 Certate SW	10315-140	14000-XH	aluminum
19315-180	21 Certate SW	10315-180	18000-H	aluminum

Art.-Nr.	Potrivite cu mulineta(-ele) Model(le)	Potrivite cu mulineta(-ele) Art.-Nr.	Potrivite cu mulineta(-ele) Mărimē	Material Tambur de rezervă
19316-400	24 Certate SW	10316-400	4000-H	aluminum
19316-401	24 Certate SW	10316-401	4000-XH	aluminum
19316-500	24 Certate SW	10316-500	5000-H	aluminum
19316-501	24 Certate SW	10316-501	5000-XH	aluminum
19316-600	24 Certate SW	10316-600	6000-H	aluminum
19316-601	24 Certate SW	10316-601	6000-XH	aluminum

### Spare Spools for Saltiga

Art.-Nr.	Potrivite cu mulineta(-ele) Model(le)	Potrivite cu mulineta(-ele) Art.-Nr.	Potrivite cu mulineta(-ele) Mărimē	Material Tambur de rezervă
19310-040	23 Saltiga	10310-040	4000-H	aluminum
19310-050	23 Saltiga	10310-050	5000-H	aluminum
19310-060	23 Saltiga	10310-060	6000-H	aluminum
19310-061	23 Saltiga	10310-061	6000-XH	aluminum

Art.-Nr.	Potrivite cu mulineta(-ele) Model(le)	Potrivite cu mulineta(-ele) Art.-Nr.	Potrivite cu mulineta(-ele) Mărimē	Material Tambur de rezervă
19310-080	20 Saltiga	10310-080	8000-H	aluminum
19310-100	20 Saltiga	10310-100	10000-H	aluminum
19310-101	20 Saltiga	10310-101	10000-P	aluminum
19310-140	20 Saltiga	10310-140	14000-XH	aluminum
19310-141	20 Saltiga	10310-141	14000-P	aluminum
19310-180	20 Saltiga	10310-180	18000-H	aluminum
19310-200	20 Saltiga	10310-200	20000-H	aluminum







# ROD PROGRAM 2025

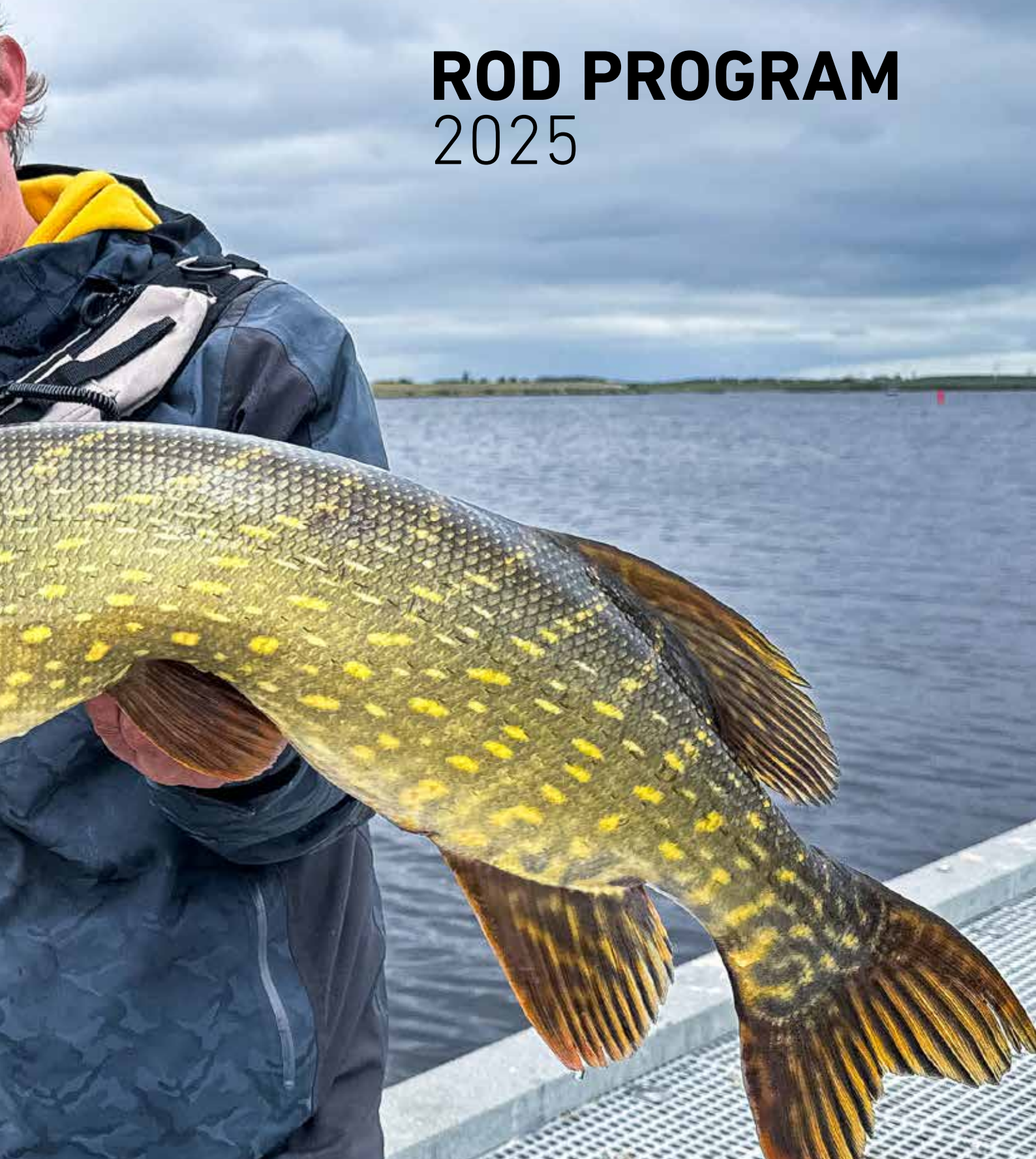



# ROD INDEX 2025



# SPECIAL ROD INDEX

## SEA TROUT SPIN

Art. No.	Series	Length	C.W.	Closed Length	Sections	Weight	No. Guides	Page
11119-280	Morethan AGS ST	2.82m	7-35g	145cm	2	145g	10	132
11119-310	Morethan AGS ST	3.05m	5-35g	157cm	2	170g	11	132
11128-305	Tournament XT Titanium	3.05m	5-35g	157cm	2	170g	10	140
11325-300	Daiwa Pro Staff ST	3.00m	8-35g	157cm	2	160g	10	146
11326-320	Daiwa Pro Staff ST	3.20m	10-35g	164cm	2	190g	10	146
11326-305	Daiwa Pro Staff ST	3.05m	14-42g	157cm	2	185g	10	146
11425-310	Caldia Spin	3.10m	7-35g	160cm	2	190g	9	154
11872-	Wilderness ST				2			158
11124-300	Fuego Predator Spin	3.00m	10-40g	157cm	2	180g	9	162
11666-310	Exceler Traditional ST	3.15m	15-40g	161cm	2	210g	8	164
11665-310	Exceler ST	3.15m	15-40g	162cm	2	185g	8	167
11768-290	Legalis Spin	2.90m	5-35g	152cm	2	165g	9	168
11768-300	Legalis Spin	3.05m	10-40g	159cm	2	175g	9	168
11438-310	Crossfire ST	3.00m	10-30g	156cm	2	195g	8	177
11446-310	Sweepfire ST	3.00m	10-30g	157cm	2	235g	9	179
11253-300	Megaforce Travel	3.00m	10-45g	66cm	5	215g	9	182
11533-312	Seahunter X ST	3.10m	10-40g	160cm	2	185g	9	265

## UL/L SPIN/SPOON

Art. No.	Series	Length	C.W.	Closed Length	Sections	Weight	No. Guides	Page
11117-220	Tournament AGS	2.20m	3.5-14g	116cm	2	110g	9	137
11926-195	Airity Hybrid Spin	2.15m	3-10g	111cm	2	105g	9	138
11128-215	Tournament XT Titanium	2.15m	4-18g	111cm	2	105g	9	140
11323-190	Daiwa Pro Staff Perch -S	1.95m	3-14g	100cm	2	110g	10	142
11325-195	Daiwa Pro Staff Trout A. -S	1.95m	0.5-6g	103cm	2	95g	9	146
11325-210	Daiwa Pro Staff Trout A.	2.10m	3-10g	111cm	2	105g	8	146
11508-	Tatula XT UL/L Spin				2			150
11507-	Tatula XT UL Baitcast				2			151
11525-200	Ballistic X	2,00m	3-10g	106cm	2	85g	7	152
11525-210	Ballistic X	2,10m	4-15g	111cm	2	95g	7	152
11425-195	Caldia UL Spin	1.95m	1-6g	101cm	2	100g	8	155
11425-200	Caldia L Spin	2.00m	3-12g	103cm	2	105g	8	155
11427-	Caldia Sensor Spin				2			156
11872-	Wilderness Trout				2		8	158
11873-	Wilderness Solid Spin				2			160
11874-	Wilderness Coregone				2+2			161
11124-200	Fuego Predator Spin	2.00m	3-12g	107cm	2	110g	8	162
11664-	Exceler UL -S				2			167
11768-190	Legalis Spin	1.90m	2-12g	103cm	2	85g	8	169
11768-210	Legalis Spin	2.10m	3-15g	111cm	2	100g	8	169
11204-210	Ninja X UL	2.10m	3-15g	109cm	2	120g	7	170
11204-	Ninja X Solid Tip				2		8	170
11437-	Crossfire UL Spin		2-7g		2			177
11445-	Sweepfire UL Spin		5-10g		2		7	179
11400-	Triforce Target Spoon				2		7	180
11251-	Megaforce Sensitip -S				2			183
11718-	Presso Trout -S		0.5-5g		2		8	184
11718-	Presso Trout		1-6g		2		7	184
11719-	Presso Iprimi -S		0.5-6g		2		8	185
11719-	Presso Iprimi		1-7g		2		7	185
11441-	Silver Creek UL -S		3-14g		2		9	186
11441-	Silver Creek L -S		5-21g		2		9	186
11440-	Silver Creek Spoon		0.5-5/1-6g		2			187
11202-	Ninja X Trout Spoon				2			188
11411-190	Ballistic X Tele Spin	1.90m	4-15g	57cm	6	100g	5	240
11421-190	Sweepfire Tele Spin	1.90m	3-15g	50cm	5	110g	4	244
11213-	Prorex AGS Finesse/Chebu				2			413
11211-225	Prorex AGS Finesse BC	2.05m	3-14g	103cm	2	100g	9	415
11335-235	Prorex XR Chebujig -S	2.35m	3.5-12g	122cm	2	115g	9	417
11335-265	Prorex XR Chebujig -S	2.65m	3.5-12g	137cm	2	130g	10	417
11284-	Prorex X Sensor				2			422
11282-215	Prorex S Finesse Spin	2.15m	3-14g	111cm	2	110g	9	424
11283-205	Prorex S Finesse BC	2.05m	5-14g	106cm	2	120g	9	425

## BAITCAST

Art. No.	Series	Length	C.W.	Closed Length	Sections	Weight	No. Guides	Page
11116-210	Morethan Shad Attack BC	2.10m	14-42g	110cm	2	140g	10	135
11118-215	Tournament AGS BC	2.10m	14-42g	110cm	2	115g	9	137
11321-	Daiwa Pro Staff BC				2			144
11320-190	Pro Staff Vertical Cat BC	1.90m	180g	135cm	1+1	185g	9	148
11324-215	Pro Staff Baitcast	2.15m	5-18g	111cm	2	125g	9	149
11324-	Pro Staff Baitcast		42g/56g		2		10	149
11507-	Tatula XT BC				2			151
11527-210	Ballistic X BC	2.10m	7-21g	111cm	2	125g	10	153
11527-211	Ballistic X BC	2.10m	8-35g	111cm	2	130g	10	153
11126-	Fuego Predator BC				2			163
11405-215	Triforce BC	2.10m	7-28g	109cm	2	140g	9	180
11214-	Prorex AGS BC				2			415
11304-226	Prorex XR Finesse BC	2.20m	5-14g	114cm	2	120g	10	418
11336-	Prorex XR BC				2			418
11336-	Prorex XR BC				2			419
11285-	Prorex X BC				2			420
11285-	Prorex X BC				2			423
11283-	Prorex S BC				2			425
11283-	Prorex S Crank BC	2.10m		110cm	2		9	425

## TRAVEL/MULTIPIECE

Art. No.	Series	Length	C.W.	Closed Length	Sections	Weight	No. Guides	Page
11327-225	Pro Staff Y&B Travel	2.25m	18-76g	62cm	4	145g	8	147
11125-	Fuego Predator Travel				4		8	163
11207-	Ninja X Mobile Spin				3		8	173
11208-	Ninja X-Compact Spin			50cm	9 10		8	173
11253-	Megaforce Travel Spin				4 5			182
11596-	Ninja X Carp 3 sect.				3		6	213
11596-366	Ninja X Carp 4 sect.	12ft	3.00lbs		4		6	213
11596-397	Ninja X Carp 4 sect.	13ft	3.50lbs		4		6	213
11584-369	Black Widow Carp	12ft	3.00lbs		3		6	215
11500-	Saltiga Air Portable				3 4			248
11882-	Grandwave Travel Pilk				5		8	251
11845-226	Sealine X'treme I.Tl. Light	2.25m	100-250g	65cm	4	330g	2	255
11846-	Sealine X'treme I.Tl.				3 4		2	257
11351-	Sealine Travel Pilk	2.40m		66cm	4		7	259
11908-	BG Offshore Travel				4		7	260
11929-	BG Big Game	1.68m		69cm	3		7	262

## TEHNOLOGIE LANSETE DAIWA

### Material din fibră de carbon

Materialul din fibră de carbon folosit are cel mai mare impact asupra calității unei lansete. Noi cei de la DAIWA căutăm permanent pentru a îmbunătăți conținutul de fibră de carbon și a reduce procentul de rășină. În conformitate cu sloganul: mai mulți mușchi, mai puțină grăsime. Acesta este modul nostru de a construi lansete îmbunătățite continuu.

### SUPER SVF

#### Fibră de carbon Super SVF

Conținutul de rășină din materialul exclusiv DAIWA este redus la minimum. Fabricarea și prelucrarea Super SVF necesită mașini de ultimă generație și este complex și costisitor. Prin urmare, acest material este folosit doar pentru produsele noastre de top. Lansetele din carbon Super SVF sunt extrem de ușoare și agere. Blank-urile revin instantaneu în poziția inițială după aruncare și, prin urmare, permit aruncări extrem de precise și lungi.

### SVF

#### Fibra de carbon SVF

Datorită cotei mai reduse de rășină la fibra de carbon SVF, lansetele sunt mai sensitive și mai ușoare decât cele din fibră de carbon HVF. Blank-urile SVF sunt extrem de rapide și transmit instantaneu contactul cu structurile sau cu peștii, intuind perfect acțiunea nălucii. Răsurile în timpul și după aruncări sunt aproape complet eliminate – contribuind la o mai mare precizie a lansărilor. Fibra de carbon SVF este, de asemenea, prelucrată exclusiv în fabricile de lansete DAIWA.

### HVF

#### Fibra de carbon HVF

Acest material premium „High Volume Fiber” a fost dezvoltat de DAIWA și este prelucrat exclusiv în propriile fabrici de lansete. Fibrele de carbon foarte subțiri permit fabricarea de blank-uri extra-compacte cu conținut scăzut de rășină. Lansetele obținute sunt extrem de ușoare, sunt agere și sunt mai bine echilibrate decât lansetele cu blank-uri convenționale din fibră de carbon.



HIGH MODULUS CARBON PLUS

#### Fibra de carbon HMC+

Blank-urile „High Modulus Carbon +” sunt fabricate din fibre de carbon cu modul înalt, cu densitate ridicată. În consecință, blank-urile HMC+ conțin doar o cantitate redusă de rășină în comparație cu cele de carbon Pre Preg convenționale. HMC+ reprezintă un nivel de calitate anterior fibrelor de carbon HVF. Lansetele din acest material sunt mai rapide, mai ușoare și mai bine echilibrate decât lansetele fabricate din materiale standard cu o cantitate mare de rășină sau blank-uri compozite din carbon și fibră de sticlă.

## NANOPLUS

La tehnologia Nanoplus, materialul pe bază de rășină este îmbogățit cu un compus nanoalloy și apoi este utilizat pentru impregnarea fibrelor de carbon unice, permițând astfel proiectarea blank-urilor foarte ușoare și robuste.



Cu inelele AGS (AGS = Air Guide System) DAIWA prezintă o nouă eră a tehnologiei construcției pentru lansete. Inelele AGS au frame din fibră de carbon – prin urmare, inelele AGS sunt considerabil mai ușoare decât,



spre exemplu, un inel Fuji de Titan, care este unul dintre cele mai ușoare inele din lume. Greutatea redusă optimizează acțiunea lansetei - lanseta devine în esență mai rapidă și revine la forma inițială mai repede. În plus, utilizarea de inele cu frame de fibră de carbon, reduce vibrațiile inelelor în timpul aruncării - consecința, aruncări mai precise. Cine ia vreodată în mână o lansetă cu inele AGS va realiza imediat diferența față de inelele și acțiunile convenționale.

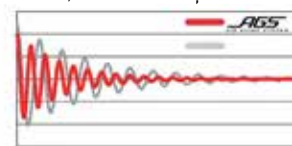

Datorită AGS, vârful devine mai rapid.



Comparativ cu inelele convenționale, utilizarea de inele AGS rezultă într-o economisire de până la 40% în greutate. Acest lucru implică blank-ul mai rapid și rezultatele într-o acțiune îmbunătățită în mod vizibil.

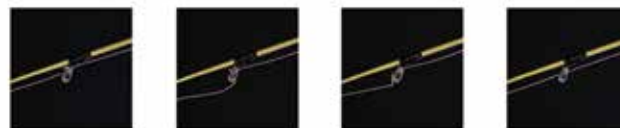

Construcția frame-ului reduce amenințarea de încărcări. Mai ales pe vânt și la utilizarea de fire textile, pericolul de a pierde năluca din cauza încărcării pe inele este mare. Inelele AGS permit o „evadare” a firului fără noduri sau pierderi de năluci.

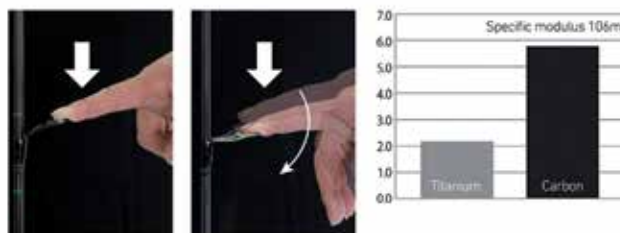

Comparând rigiditatea pentru carbon și titan: Carbonul oferă o rigiditate de aproximativ 3 ori mai mare față de titan și, prin urmare, este materialul ideal pentru construcția inelelor - cadrele de carbon ale inelelor AGS sporesc sensibilitatea blank-ului ca nici un alt material.

# 3DX<sup>®</sup>

## 3D CROSS

În contrast cu fibrele obișnuite de carbon, la care structura materialului este orientată bi-dimensional, cu 3DX 3D-Cross DAIWA a dezvoltat un material din fibră de carbon tridimensional.



Strâns împletite între ele, fibrele de carbon 3DX sunt integrate în blank, în timpul fabricației. Acest "schelet" îmbunătățește compresia, rezistența la încovoiere și face blank-ul mai ager.

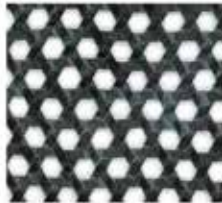

3DX

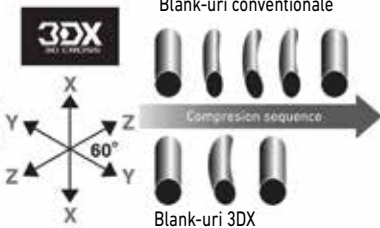

Datorită noul material din fibră de carbon 3DX, comprimarea blank-ului este îmbunătățită considerabil. Lanseta are întotdeauna aceeași acțiune - indiferent de direcția de curbare. În plus, rezistența la torsiune este mult îmbunătățită - consecința este lansări mai precise.

Modelul hexagonal este larg răspândit în natură și a fost totodată baza inovațiilor tehnice substanțiale.



Pentru îmbinarea de spigot V-Joint Alpha, fibra de carbon BIAS, exclusiv de la DAIWA este combinat cu tehnologia Nanoplus. Fibra de carbon cu nanoparticule din material mărește stabilitatea și reduce greutatea. Îmbinarea pe spigot poate fi dimensionată mai subțire.

# X45X

## X45 FULL SHIELD

Cu tehnologia X45X, inginerii DAIWA au reușit să aplice această tehnologie dovedită pe întreaga suprafață a blank-ului. Datorită acestui fapt, rigiditatea la torsiune a fost îmbunătățită în plus cu 25%. Această tehnologie de reducere a torsiunii redirecționează energia lansetei la aruncare. Acest lucru îmbunătățește nu numai distanța, dar ajută la precizie, putere și mai mult control în timpul drill-ului.

Materialul X45X Full Shield este ușor de recunoscut pe lacuri transparente, creând un model de carbon remarcabil și frumos.

# X45<sup>®</sup>

Material special din fibră de carbon având obiectiv îmbunătățirea rezistenței la torsiune. Fibrele de carbon convenționale sunt întotdeauna stratificate într-un unghi de 90 de grade - materialul X45 sunt așezate în unghi de 45 de grade și face lansetele mai puternice și mai rezistente la efort.

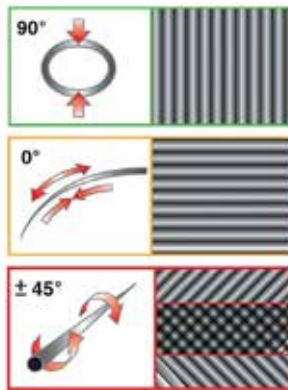

În ciuda pericolului crescut de deformare se menține flexibilitatea. Acest lucru implică faptul că lansetele X45 sunt nu numai puternice și aruncă mai precis, dar, de asemenea, ajută pescarul la prezentarea nălucilor delicat și să pună capăt drill-ului cu peștele în condiții de siguranță.

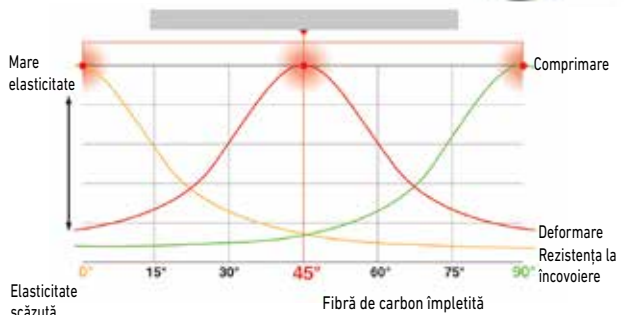

X45 oferă echilibrul perfect de putere, control și elasticitate



V-Joint este o îmbinare specială pe spigot - spigot-ul și blank-ul sunt făcute dintr-un material BIAS special din fibră de carbon, exclusiv folosit de DAIWA. Fibrele de carbon urmează un unghi de 45 de grade. Consecința este o îmbinare mai subțire și o curbă perfectă.

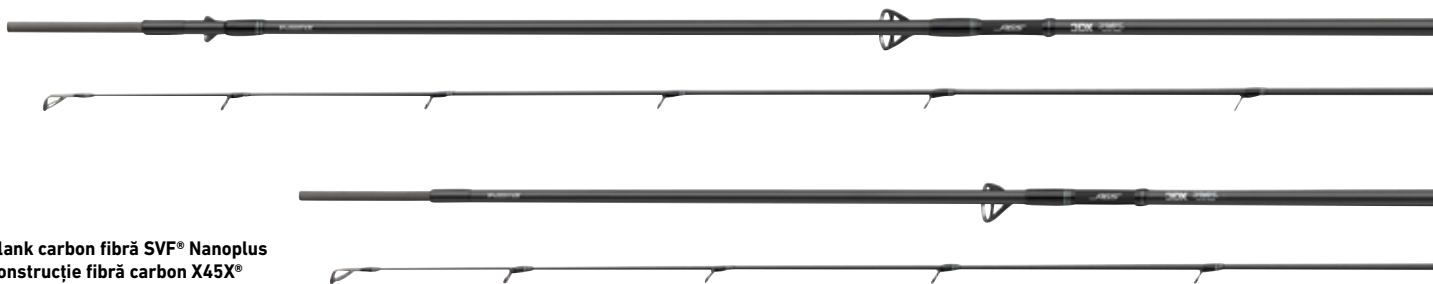

- Blank carbon fibră SVF® Nanoplus
- Construcție fibră carbon X45X®
- Fibră carbon împletită 3DX® 3D la suprafață
- Îmbinare V-Joint® Alpha spigot
- Mâner finisat Hard EVA premium
- Mandrină DAIWA® Air Sensor
- Vârf tubular
- Inele AGS® fibră carbon
- Inele vârf Fuji® SiC
- Husă pentru transport exclusivistă

**AGS**  
AIR GUIDE SYSTEM



**SVF**  
nanoplus

**3DX**  
3D CROSS

**V-JOINT** α  
AIR SENSOR

**X45X**  
X45 FULL SHIELD



## MORETHAN AGS SEATROUT

NEW

### LANSETĂ PĂSTRĂV DE MARE | ML | M

Cu seria Morethan AGS Sea Trout, DAIWA demonstrează clar ce poate realiza tehnologia exclusivistă și modernă de realizare a lansetelor! Utilizarea carbonului SVF combinat cu tehnologia Nanoplus permite crearea de blank-uri extrem de ușoare și subțiri, care nu torsează și lansează nălucile cu precizie la locul țintă. Tehnologia Nanoplus le permite inginerilor noștri să proiecteze blank-uri chiar mai subțiri, cu rezistență sporită în același timp.

Construcția din fibră de carbon X45X îmbunătățește compresia sporind simultan rezistența – rezultând aruncări mai lungi și mai precise.

Îmbinarea pe spigot cu tehnologia V-Joint Alpha permite construirea unor lansete subțiri remarcabile, cu o curbă de îndoire semnificativ îmbunătățită și o rezistență crescută.

Cu lansetele de spinning Morethan vei experimenta senzația și performanța incredibilă. Inelele AGS extrem de ușoare și rezistente la torsiune, realizate din carbon, transferă fiecare mișcare și contact al nălucii imediat către blank și mână. Mandrina mulinetei exclusivistă Air Sensor din carbon este foarte ușoară, are o formă ergonomică și fixează întotdeauna mulineta fără tensiune.

Modelul mai scurt "Heavy Hunter" cu putere de aruncare de 7-35g este conceput pentru pescuitul puțin mai greu la distanță mare, în vânt puternic și ape adânci, precum și pentru bărci sau caiace.

"Longbow" de 3.10m cu o greutate de aruncare de 5-25g este puțin mai parabolic și a fost dezvoltat pentru zone mai puțin adânci și năluci mai ușoare – o mașină de lansare supremă!

Art.-Nr.	Lungime m	Lungime ft	Putere aruncare g	Acțiune	Lung.închisă cm	Sect.	Inele	Greutate g
11119-280	2.82	9.3	7-35	extra fast / fast	145	2	10	145
11119-310	3.10	10.2	5-25	extra fast / fast	159	2	11	155



# morethan



11119-310

11119-280





## MORETHAN SHAD ATTACK

Lansete pentru shad din segmentul premium!

- Blank carbon fibră SVF® Nanoplus
- Construcție fibră carbon X45®
- Îmbinare V-Joint® Alpha spigot
- Mâner finisat plută AAA
- Mandrină Fuji®
- Vârf tubular
- Inele Fuji® Titanium K SiC
- Suport cârlig
- Husă pentru transport exclusivistă



## MORETHAN SHAD ATTACK

LANSETĂ SPINNING | M | MH | H

Echipate cu cele mai bune componente premium, acțiunea blank-urilor SVF nanoplus a fost setată cu exactitate cerințelor pescuitului modern la biban, șalău și știucă. Modelele Perch și Zander Attack cu putere de aruncare de 7-32g (biban) sau 14-56g (șalău) sunt extrem de rapide, au vârful rigid și transmit perfect prezentările în secțiunea mânerului. Shad-urile pot fi prezentate și recuperate într-un mod foarte precis. Aceste lansete sunt perfecte și pentru pescuitul cu năluci hard. Twitchbait-urile și voblerele pot fi aruncate la distanțe mari și prezentate într-un mod agresiv. Acțiunea lanselei Pike Attack cu putere de aruncare de 18-64g este potrivită pentru pescuitul clasic cu shad-uri, dar face și o treabă excelentă la pescuitul de recuperare constantă cu alte năluci soft, medii și voblere. În sarcină această lansetă are acțiune progresivă – perfect atunci când smuciturile puternice trebuie absorbite în timpul luptei cu peștii mari. Datorită utilizării unui material îmbunătățit din fibră de carbon BIAS, îmbinarea V-Joint Alpha a fost realizată și mai subțire, rezultând o creștere a stabilității de până la 10% și o curbă de îndoire îmbunătățită datorită economisirii de material.

Art.-Nr.	Lungime m	Putere aruncare g	Acțiune	Lung.închisă cm	Sect.	Inele	Greutate g
11116-240	2.40	7-32	ultra fast	125	2	9	145
11116-270	2.70	7-32	ultra fast	141	2	10	165
11116-241	2.40	14-56	ultra fast	125	2	9	155
11116-271	2.70	14-56	ultra fast	141	2	10	160
11116-250	2.55	18-64	extra fast	132	2	9	155



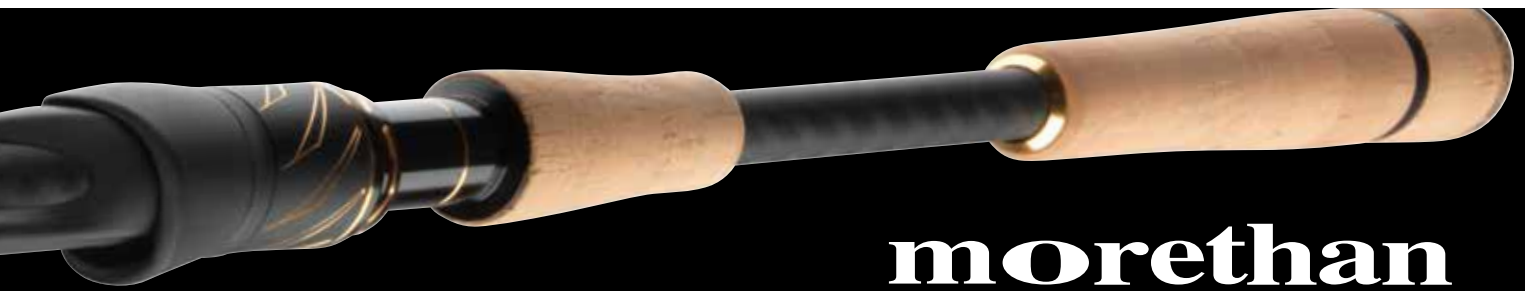

# morethan



## MORETHAN SHAD ATTACK BAITCAST

### LANSETĂ BAITCAST | MH

În afara lansetelor de spinning, seria Morethan Shad Attack include și o lansetă pentru baitcasting, atât pentru pescuitul cu năluci soft, cât și hard. Cu o lungime de 2.10m această lansetă poate fi utilizată din barcă cât și de pe mal. Cu o putere de lansare de 14-42g, Cast Attack aruncă toate shad-urile clasice pentru biban, șalău și știucă, dar și crankbait-uri și twitchbait-uri pe distanțe lungi.

Art.-Nr.	Lungime m	Putere aruncare g	Acțiune	Lung.inchisă cm	Sect.	Inele	Greutate g
11116-210	2.10	14-42	ultra fast	110	2	10	140



**AGS**  
AIR GUIDE SYSTEM



- Blank carbon fibră SVF® Nanoplus
- Construcție fibră carbon X45®
- Acoperire Micro-Pitch
- Îmbinare V-Joint® spigot
- Mâner EVA / fibră carbon
- Mandrină DAIWA® Air Sensor
- Inele AGS® fibră carbon
- Inele vârf Fuji® SiC
- Inele matisate
- Prindere cârlig detașabilă
- Husă pentru transport exclusivistă



**AGS**  
AIR GUIDE SYSTEM

**X45**

**SVF**  
nanoplus

**V-JOINT**

**AIRSENSOR**

## TOURNAMENT AGS SPINNING

Datorită fibrei de carbon SVF, a construcției X45 și a tehnologiei Nanoplus, am reușit să proiectăm blank-uri ușoare și agere, pentru Tournament AGS, care revin instant la forma inițială după lanseu! Îmbinarea spigot V-Joint permite designul unor lansete foarte subțiri cu curburi de îndoire îmbunătățite și rezistență remarcabilă la conexiunea tronsoanelor. Construcția X45 îmbunătățește compresia blank-ului, făcând ca toată lanseta să fie mai rezistentă la distorsiuni, mai precisă în lanseu și cu riscuri reduse de rupere! Lanetele de spinning Tournament AGS oferă un sentiment remarcabil – inelele foarte ușoare și rezistente AGS construite din fibră de carbon transmit instant către blank orice mișcare și contact al nălucii cu fundul apei sau cu peștele.

Secțiunile din fibră de carbon ale mânerului cu puteri de aruncare de 14g, 28g sau 42g transmit fiecare mișcare a blank-ului direct în braț, deschizând astfel o nouă dimensiune pentru controlul nălucii.

Inelele ușoare AGS, în combinație cu secțiunile din fibră de carbon ale mânerului au o influență enormă pentru acțiunea unică și echilibrul blank-ului – iar rezultatul este o simbioză perfectă a tehnologiilor!

### TOURNAMENT AGS SPIN

#### LANSETĂ SPINNING | H | XH

Lansetele Tournament AGS cu putere de aruncare de 14-42g sunt perfecte pentru nălucile soft la pescuitul de șalău, știucă sau bibani mari. Blank-urile extrem de rezistente și rapide permit recuperări mai agresive pe distanțe lungi și transmit "Țacul" instant și foarte clar. Această acțiune a blankului este de asemenea ideală pentru crank-uri și twitchbaits!

Lansetele cu putere de aruncare 28-84g sunt făcute pentru pescuitul "greu" de spinning la știucă și șalău cu voblere sau năluci soft mari și sunt echipate cu mânere split-ate finisate EVA. Materialul dur EVA din secțiunea mâner îmbunătățește echilibrul acestor lansete puternice de spinning, garantând un control perfect dar și un confort foarte bun pentru drill-urile violente cu exemplarele cele mai mari!

Art.-Nr.	Lungime m	Putere aruncare g	Acțiune	Lung.închisă cm	Sect.	Inele	Greutate g
11118-210	2.10	14-42	ultra fast	110	2	9	115
11118-240	2.40	14-42	ultra fast	126	2	9	130
11118-270	2.70	14-42	ultra fast	141	2	9	145
11118-245	2.40	28-84	ultra fast	126	2	9	140
11118-275	2.70	28-84	ultra fast	141	2	9	155



## TOURNAMENT AGS



### TOURNAMENT AGS JIGGERSPIN

#### LANSETĂ SPINNING JIG | L | M

Lansetele Tournament AGS jig spinning se caracterizează prin acțiunea specifică de vârf. Lansetele sunt fabricate perfect pentru pescuitul la șalău, biban, păstrăv sau clean – peștii vor ataca cu ușurință nălucile mici sau medii, cu jig-uri de până la 12g, iar tu vei simți instant atacul! Versiunea cu puterea de aruncare de 14g este ideală pentru biban, clean și păstrăv, cu năluci mai ușoare sau aproape de suprafața apei. Distracția la pescuit este garantată oricând!

Art.-Nr.	Lungime m	Putere aruncare g	Acțiune	Lung.închisă cm	Sect.	Inele	Greutate g
11117-220	2.20	3.5-14	extra fast	116	2	9	110
11117-210	2.10	7-28	ultra fast	110	2	9	115
11117-240	2.40	7-28	ultra fast	126	2	9	125
11117-270	2.70	7-28	ultra fast	141	2	9	135

### TOURNAMENT AGS BAITCAST

#### LANSETĂ BAITCAST | H

Lanseta Tournament AGS Baitcast cu putere de aruncare de până la 42g are aceleași caracteristici ca și versiunea de spinning, dar este echipată cu mandrină ergonomică de baitcasting.

Art.-Nr.	Lungime m	Putere aruncare g	Acțiune	Lung.închisă cm	Sect.	Inele	Greutate g
11118-215	2.10	14-42	ultra fast	110	2	9	115



**AGS**  
AIR GUIDE SYSTEM



- Blank carbon fibră SVF® Nanoplus
- Construcție fibră carbon X45X®
- Îmbinare V-Joint® Alpha spigot
- Măner Hard EVA / plută
- Mandrină DAIWA® Air Sensor
- echipare inele AGS®/Fuji® hibrid
- Inele vârf Fuji® SiC
- Case de transport de înaltă calitate cu spațiu pentru mulinetă

**SVF**  
naNoplus



V-JOINT® α

AIRSENSOR

X45X

X45 FULL SHIELD



## AIRITY HYBRID SPIN

NEW

### LANSETĂ SPINNING | L-H

Conceptul hibrid al seriei Airity Hybrid oferă o mare varietate de vârfuri tehnologice exclusiviste pentru construcția lansetelor DAIWA și combină componente unice cu un design modern.

Inelele originale Fuji SiC K sunt utilizate pentru inelul de plecare și următoarele două, în timp ce inelele unice din carbon DAIWA AGS sunt montate pentru toate pozițiile următoare.

Acest concept hibrid demonstrează în mod clar avantajele remarcabile ale inelelor AGS în practică – vârful rapid al blank-urilor SVF Nanoplus reacționează extrem de rapid datorită reducerii greutatei și nu vibrează. Inelele DAIWA AGS sunt de cu aprox. 40% mai ușoare decât cele SiC convenționale cu frame metalic de aceeași dimensiune. Duritatea remarcabilă și rezistența la torsiune a modelelor din carbon transferă imediat toate vibrațiile și prezentările direct la blank și în mână. Acest lucru are ca rezultat o senzație pe nălcă incredibil de puternică, care va ajuta la detectarea chiar și a celor mai fine prezentări.

De asemenea, blank-urile dispun de tehnologia exclusivistă X45X. Acest aranjament special de strat de carbon pe suprafața blank-ului îmbunătățește semnificativ rezistența la compresie și creează astfel o rezistență la torsiune incomparabilă în sarcină. Materialul X45X oferă, de asemenea, un aspect carbon remarcabil pe suprafața blank-ului. Toate modelele au acțiuni extrem de rapide de vârf, cu rezerve de putere - perfectă pentru a înțepa la distanțe mari.

Mandrina exclusivistă DAIWA Air Sensor este realizată dintr-un material carbon compozit, extrem de ușor și rezistent la torsiune fiind foarte confortabil în palmă. Mănerul splitat finisat cu plută AAA de înaltă calitate și EVA vizualizează și conceptul hibrid al acestei serii excepționale. Toate lansetele care pleacă de la 2.4m lungime includ un lest interior de echilibrare pentru a îmbunătăți și mai mult echilibrul și senzația în timpul utilizării.

Gama seriei Airity Hybrid acoperă cele mai importante metode și este perfect potrivită pentru utilizarea cu năluci soft. Modelul de 2.95m a fost proiectat special pentru utilizarea pe râuri mari, canale și lacuri și permite aruncarea precisă în locuri îndepărtate cu greutate de până la 50g. Lansetele Airity Hybrid sunt livrate într-o husă de transport căptușită de înaltă calitate și grea, care păstrează lanseta complet echipată.

Art.-Nr.	Lungime m	Putere aruncare g	Acțiune	Lung.închisă cm	Sect.	Inele	Greutate g
11930-210	2.15	3-10	ultra fast	111	2	9	105
11930-225	2.25	4-18	ultra fast	116	2	9	115
11930-240	2.45	7-35	ultra fast	126	2	9	140
11930-241	2.45	14-56	ultra fast	126	2	9	145
11930-270	2.65	7-35	ultra fast	135	2	9	150
11930-271	2.65	14-56	ultra fast	135	2	9	155
11930-255	2.55	18-74	extra fast	131	2	9	165
11930-295	2.95	14-56	extra fast	151	2	10	195



# AIRITY

# HYBRID



**AGS**  
AIR GUIDE SYSTEM



**SVF**  
nanoplus

**V-JOINT** α

**3DX**  
3D CROSS

**AIRSENSOR**

**X45**



- Blank carbon fibră SVF® Nanoplus
- Construcție fibră carbon X45®
- Fibră carbon împletită 3DX® 3D la suprafață
- Îmbinare V-Joint® Alpha spigot
- Mâner finisat Hard EVA premium
- Mandrină DAIWA® Air Sensor
- Inele Fuji® Titanium K SiC

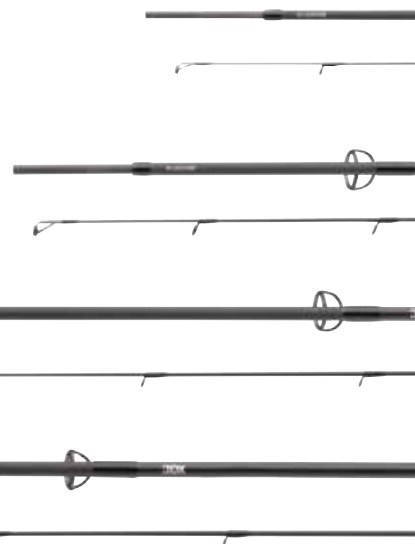

**TOURNAMENT**

**XT TITANIUM**

## TOURNAMENT XT TITANIUM SPIN

LANSETĂ SPINNING | L-H

**Lansete de spinning DAIWA de ultimă generație!**

Lansetele Tournament XT Titanium reunesc cele mai bune tehnologii de fabricare a lansetelor cu componente premium.

Datorită conținutului extrem de scăzut de rășină și greutateii reduse rezultate, blank-urile din fibră de carbon SVF reacționează în cele din urmă rapid și permit aruncări precise. Cu tehnologia Nanoplus, cele mai mici particule de fibră de carbon din interiorul rășinii conduc la o reducere crescută a greutateii prin creșterea robusteții. Cu tehnologia X45, fibrele de carbon sunt înfășurate într-un unghi de 45°, rezultând un blank mult mai puternic și mai rezistent la distorsiuni.

Materialul 3DX din secțiunea mânerului oferă lui Tournament XT Titanium Spin un aspect premium și întărește a doua jumătate a lansetei într-o mare măsură.

Inelele Fuji Titanium SiC folosite sunt cele mai ușoare inele disponibile având o greutate semnificativ redusă în comparație cu inelele cu cadru de oțel. Această reducere de greutate duce la o rezistență și acțiune fast, făcând din aceste lansete partenerul perfect pentru cele mai ușoare mulinete LT. Mandrina din carbon compozit DAIWA Air Sensor original este extrem de ușoară și rezistentă la distorsiuni și oferă o manevrabilitate plăcută.

Secțiunea mânerului este finisată cu EVA-Hard premium și a fost modificată pentru a optimiza și mai mult echilibrul lansetei. Modelul de 3.05m este alegerea potrivită pentru șalău și biban cu năluci soft la distanță. Este perfect aplicabil pentru pescuitul păstrăvului de mare de pe mal cu linguri și voblere.

Art.-Nr.	Lungime m	Putere aruncare g	Acțiune	Lung.închisă cm	Sect.	Inele	Greutate g
11128-215	2.15	4-18	ultra fast	111	2	9	105
11128-216	2.15	7-32	ultra fast	111	2	9	120
11128-235	2.35	7-35	ultra fast	120	2	9	130
11128-265	2.65	7-35	ultra fast	135	2	9	145
11128-236	2.35	14-42	ultra fast	120	2	9	130
11128-266	2.65	14-42	ultra fast	135	2	9	150
11128-237	2.35	18-64	ultra fast	120	2	9	135
11128-267	2.65	18-64	ultra fast	135	2	9	155
11128-305	3.05	5-35	extra fast	157	2	10	170



TOURNAMENT

X<sup>T</sup>TITANIUM



11128-215



11128-236



11128-265



11128-305





## PRO STAFF SPINNING

Seria DAIWA Pro Staff a fost creată în strânsă cooperare cu echipa DAIWA Teamangler, Nils Gabsa, Marten Laciny, Adrian Prus, Sebastian Bischof, Horst Hennings, Tim Jaschke și Marcel Asbroek.

Experții au petrecut multe ore pe apă în timpul conceperii, testând numeroase prototipuri până când au fost realizate lansete speciale perfecte! Acțiunea blâncului, componentele utilizate, tehnologiile și detaliile constructive, de ex. lungimea mânerului, au fost special concepute pentru specialiștii la biban / șalău, pescuit vertical, pelagic și știucă / Big Bait. Pentru a satisface nevoile experților noștri, au fost utilizate numeroase tehnologii de vârf DAIWA.

Materialul din fibră de carbon HVF Nanoplus permite construirea de blank-uri foarte ușoare, subțiri, rapide și – în același timp - extrem de rezistente. Datorită adăugării nanoparticulelor, cantitatea de rășină a fost redusă și mai mult. Blankurile au devenit mai rapide și mai ușoare!

Construcția din fibră de carbon X45 duce la o curbă de încovoiere îmbunătățită, datorită poziționării speciale a fibrelor de carbon – blank-urile sunt foarte rezistente la distorsiuni, permit aruncări precise și pot fi controlate perfect în timpul drill-ului și a prezentării nălucii. În plus, lansetele sunt mai rezistente. Tehnologia V-Joint implică un strat de fibră de carbon BIAS, utilizat exclusiv la îmbinările rigide, realizat de DAIWA. Acest material special face ca această parte, de obicei sensibilă, a lansetei să fie foarte robustă și îmbunătățește curba de încovoiere în același timp.

Am acordat o atenție deosebită echilibrului lansetei – construcția secțiunii mânerului, selecția inelelor K premium, foarte ușoare, Fuji Alconite și materialele folosite reprezintă împreună senzația perfectă a lansetelor și permit pescuitul fără efort timp îndelungat.

- Blank fibră carbon HVF® Nanoplus
- Construcție fibră carbon X45®
- Inele Fuji® K Alconite

**HVF**  
nanoplus

**X45**

**V-JOINT**



**AIRSENSOR**



## PRO STAFF PERCH

LANSETĂ SPINNING | L | ML

Modelele perch ale seriei Pro Staff au fost concepute pentru două stiluri diferite de pescuit.

Finesse Perch cu puterea de aruncare de 3-14g este dotat cu un vârf plin spliced-in din fibră de carbon și o rezervă de putere ce transmite perfect către pescar prezentările fine, acțiunea nălucii sau structurile de pe fundul apei. Mânerul superior foarte scurt și mandrina Fuji TVS cu deschideri laterale permit un contact instant cu blank-ul. Lansetă perfectă pentru prezentarea nălucilor mici de tip creature pe Flexi-Jig, mini voblere și multe altele!

Modelul cu putere de aruncare de 5-28g este echipat cu un vârf tubular, iar datorită acțiunii acestuia, este alegerea potrivită pentru un jigging agresiv cu năluci soft de toate felurile, dar se comportă foarte bine și la twitching cu voblere mici și medii. Este perfectă atunci când țintiți bibanii mari în ape mai adânci sau în curenți.

Art.-Nr.	Lungime m	Putere aruncare g	Acțiune	Lung.închisă cm	Sect.	Inele	Greutate g
11323-190	1.95	3-14	extra fast	100	2	10	110
11323-210	2.10	5-28	extra fast	111	2	9	115



**PRO S T A F F**

11322-246

11323-190

11323-210

**PRO STAFF ZANDER**
**LANSETĂ SPINNING | HMH | H**

Lansetele DAIWA Pro Staff Zander sunt perfecte pentru pescuitul cu năluci soft și pentru voblere, atât de pe mal, cât și din barcă. Performanțele de lansare și de contact cu năluca sunt remarcabile!

Lanseta cu putere de aruncare de până la 42g a fost construită pentru pescuitul cu năluci medii în curenți slabi sau pe ape stătătoare, nu foarte adânci.

Modelul Power Zander poate arunca năluci de până la 70g fără efort și poate fi folosită în curenți puternici sau ape adânci.

Art.-Nr.	Lungime m	Putere aruncare g	Acțiune	Lung.închisă cm	Sect.	Inele	Greutate g
11322-245	2.50	14-42	extra fast	129	2	9	140
11322-246	2.50	18-64	extra fast	129	2	9	145

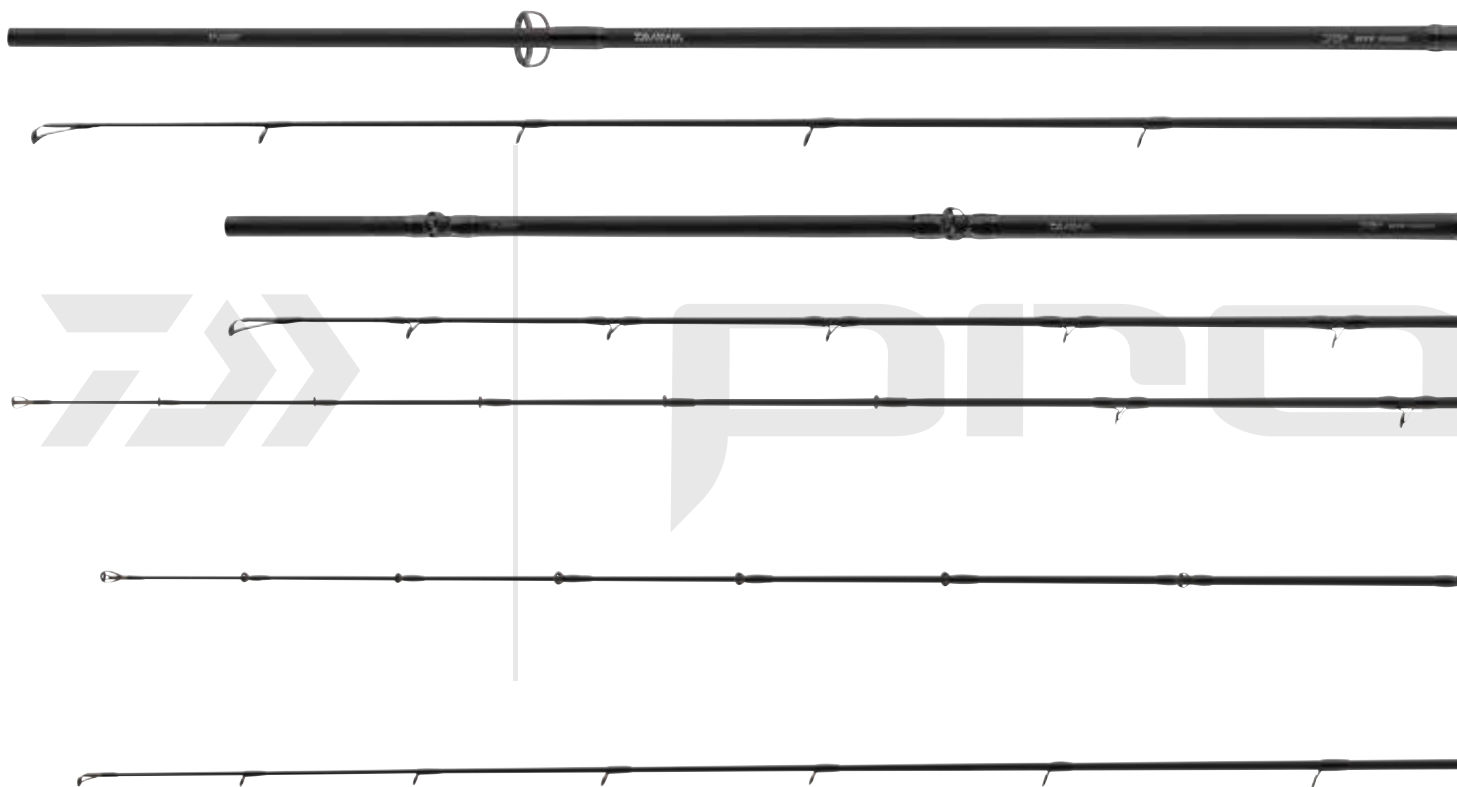

## PRO STAFF PELAGIC BAITCAST

### LANSETĂ BAITCAST | H

Lanseta Pro Staff Pelagic este echipată cu un blank foarte puternic și Spiral-Guide-Position.

Năluci mari și grele pot fi recuperate perfect și poziția specială a inelelor previne încurcarea firului în condițiile de vânt puternic sau valuri mari – în acest fel, peștii marini pot fi depistați rapid și cu precizie! Diviziunea de 1+1 a blank-ului oferă extra stabilitate și o curbură perfectă chiar și în condiții extreme.

Art.-Nr.	Lungime m	Putere aruncare g	Acțiune	Lung.închisă cm	Sect.	Inele	Greutate g
11321-196	2.00	30-80	extra fast / fast	153	1+1	10	145

## PRO STAFF VERTICAL SPIN

### LANSETĂ SPINNING | MH

Lanseta Pro Staff Vertical a fost gândită pentru pescuitul vertical, modern, la șalău, biban sau știucă, din barcă.

Acțiunea de vârf a blank-ului a fost ajustată pentru a putea prezenta seducător chiar și nălucile cu jiguri grele în curenți puternici sau adâncimi mari. În orice moment, secțiunea mediană oferă suficientă putere pentru a înțepa eficient! Este una din cele mai importante lucruri pentru a prinde șalăi și știuci! Segmentele 1+1 oferă o curbură perfectă de îndoire la încărcare și face ca lanseta să fie aproape indestructibilă în situațiile normale de pescuit.

Art.-Nr.	Lungime m	Putere aruncare g	Acțiune	Lung.închisă cm	Sect.	Inele	Greutate g
11324-196	2.10	14-35	extra fast / fast	153	1+1	9	130

## PRO STAFF VERTICAL BAITCAST

### LANSETĂ BAITCAST | MH

Lanseta Pro Staff Vertical Baitcast are aceleași caracteristici ca și versiunea de spinning pe verticală, dar este echipată cu mandrină Fuji ACS baitcasting.

Art.-Nr.	Lungime m	Putere aruncare g	Acțiune	Lung.închisă cm	Sect.	Inele	Greutate g
11324-195	2.10	14-35	extra fast / fast	153	1+1	10	145



11320-244

11321-250

11321-196

11324-195

11324-196

## PRO STAFF BIG BAIT SPIN

### LANSETĂ SPINNING | H | XH

Năluci mari – Pești mari! Cu lanseta DAIWA Pro Staff Big Bait, nici știucile cele mai mari și nici nălucile cele mai grele nu reprezintă o problemă! Pescuitul cu năluci mari consumă foarte multă energie. De aceea este cu atât mai important să pescuiești cu o lansetă echilibrată și ușoară cu proprietăți ideale de lansare! Lansetele Big Bait din fibră de carbon HVF cu tehnologie X45 și Nanoplus combină cu precizie exact acele caracteristici necesare pentru un pescuit fără efort! Design-ul elegant al mânerului finisat cu plută premium, oferă un sentiment plăcut la utilizare fiind pârghia perfectă pentru lanseuri lungi și precise. Blank-ul se încarcă maxim în timpul aruncării, ajutând din plin pescarul la fiecare lanseu. Acțiunea de vârf a lansetei a fost proiectată în așa fel încât să animeze foarte bine nălucile mari și greoaie pentru a atrage cu ușurință răpitorii.

Pro Staff Big Bait Spin este echipată cu mandrină exclusivistă DAIWA Air Sensor.

Art.-Nr.	Lungime m	Putere aruncare g	Acțiune	Lung.inchisă cm	Sect.	Inele	Greutate g
11320-244	2.50	40-100	extra fast / fast	129	2	9	150
11320-245	2.50	60-140	extra fast / fast	129	2	9	160

## PRO STAFF BIG BAIT BAITCAST

### LANSETĂ BAITCAST | XXH

Lansetele de baitcasting Pro Staff Big Bait au aceleași caracteristici ca și Big Bait Spinning și echipată cu mandrină Fuji ACS originală.

Art.-Nr.	Lungime m	Putere aruncare g	Acțiune	Lung.inchisă cm	Sect.	Inele	Greutate g
11321-251	2.50	60-140	extra fast / fast	129	2	10	185
11321-250	2.60	80-210	extra fast / fast	133	2	11	220



PRO STAFF

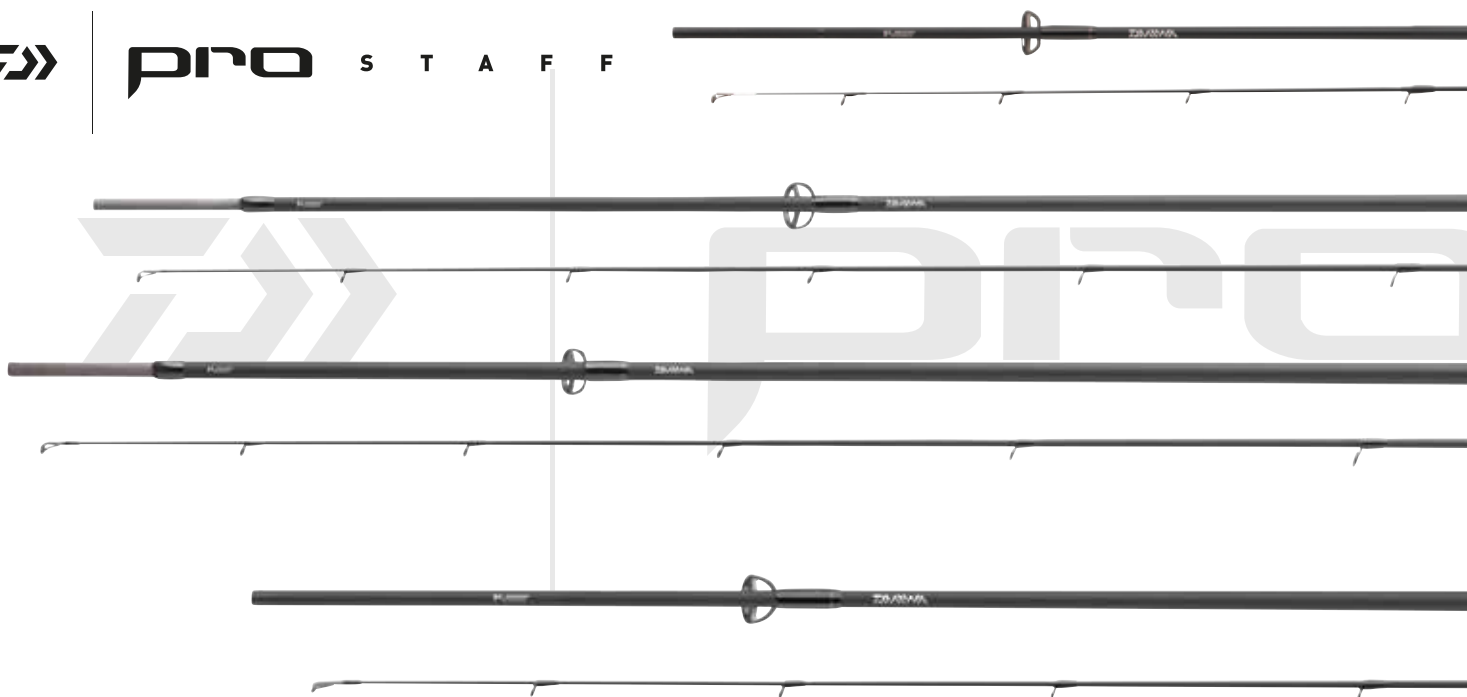

## PRO STAFF UL SPIN

### LANSETĂ SPINNING | UL | L

Cele două lansete Pro Staff UL au fost dezvoltate împreună cu Team Angler Tim Jäschke și se potrivesc perfect cerințelor pescuitului modern la Trout Area.

Modelul cu putere de lansare de 0.5-6g și lungime de 1.95m are o a doua secțiune puternică și vârful sensibil din fibră de carbon solid, îmbinat - condiții ideale atunci când lingurile și voblerele foarte ușoare trebuie să fie prezentate în locuri îndepărtate și controlul total al nălucii este cheia. Modelul cu 2.10m și putere de aruncare de 3-10g este echipat cu vârful tubular și acțiune foarte rapidă. Această lansetă este utilă pentru o gamă largă de năluci la păstrăv, potrivită în special pentru toate tipurile de năluci soft.

Echipeate cu mâner EVA din două secțiuni și mandrină originală Fuji TVS, ale cărui deschideri laterale permit un contact permanent cu blank-ul, oferind astfel o senzație magnifică în timpul pescuitului.

Art.-Nr.	Lungime m	Putere aruncare g	Acțiune	Lung.închisă cm	Sect.	Inele	Greutate g
11325-195	1.95	0.5-6	fast	103	2	9	95
11325-210	2.10	3-10	fast	111	2	8	105

## PRO STAFF LD SEA TROUT SPIN

### LANSETĂ SPINNING | ML | M

Modelele Long Distance Sea Trout a fost proiectată împreună cu echipa noastră de pescari, Tim Jäschke și Horst Hennings și sunt potrivite cerințelor pescarilor de păstrăv de mare cu experiență.

Varianta cu lungime de 3.20 și 3.00m a lui Tim Jäschke este potrivită pentru aruncarea nălucilor mai mici pe distanțe lungi. Versiunea cu lungimea de 3.05m a lui Horst Hennings se încarcă perfect cu năluci ceva mai grele și aruncă linguri și voblere fără compromisuri către orizont în condiții foarte dificile.

Secțiunea mânerului a acestor lansete excepționale din fibră de carbon HVF, cu tehnologie Nanoplus, a fost proiectată pentru a permite o înțepare pe toate distanțele, dar și pentru a avea suficientă sensivitate evitând evadările rapide și bruște ale salmonidelor mari.

În timpul luptei cu peștele, modelul de 3.00m trece într-o acțiune parabolică și, prin urmare, este potrivit pentru utilizarea firelor foarte subțiri. Prin aranjarea specială a fibrelor de carbon, tehnologia X45 mărește rezistența la deformare a blank-urilor - avantajele acestei tehnologii pot fi observate în special la lansetele foarte lungi. Mânerul lung finisat EVA asigură pârghie ideală și susține echilibrul lansetei.

Echipeate cu inele Fuji Alconite K și mandrină exclusivistă DAIWA Air Sensor.

Art.-Nr.	Lungime m	Putere aruncare g	Acțiune	Lung.închisă cm	Sect.	Inele	Greutate g
11325-300	3.00	8-35	medium fast	157	2	10	160
11326-320	3.20	10-35	fast	164	2	10	190
11326-305	3.05	14-42	fast	157	2	10	185

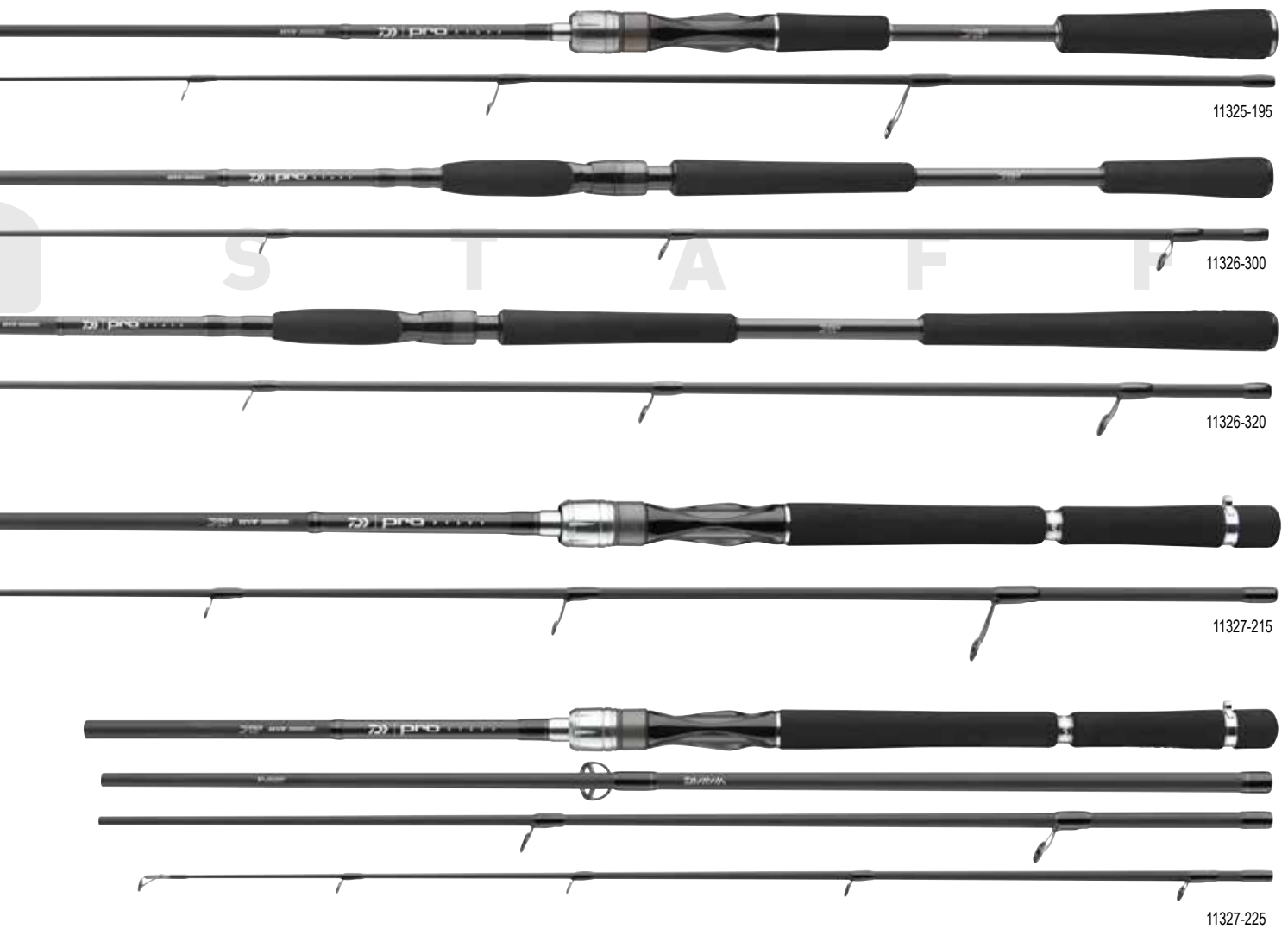

- Blank fibră carbon HVF® Nanoplus
- Construcție fibră carbon X45®
- Îmbinare V-Joint® put-over
- Mandrină Fuji® TVS
- Inele Fuji® K Alconite

**HVF**  
nanoplus  
**X45**

**V-JOINT**



**AIRSENSOR**

## PRO STAFF YAK & BELLY

**NEW**

LANSETĂ SPINNING | ML | M | MH | H

Lansete specializate pentru pescuitul din kayak, belly boats și SUP.

Pescuitul din barcă se bucură de o popularitate tot mai mare în ultimii doi ani. DAIWA a dezvoltat acum o serie de lansete specializate, de ultimă generație, cu caracteristici exclusiviste pentru pescuitul pe bărci mici, cum ar fi caiace, canoe, belly-boat și SUP. Lansetele Yak&Belly au în mod special mânerul foarte scurt pentru operare ușoară. Blank-urile ușoare, subțiri și extrem de rapide oferă o sensivitate perfectă și rezerve mari de putere. Lungimea totală de 2.15m sau 2.25m a fost special concepută pentru pescuitul la distanță apropiată. Un inel metallic cu ochet exclusiv DAIWA, care se rotește liber, oferă siguranță suplimentară, deoarece lansetele pot fi atașate cu ușurință cu o legătură de siguranță de barca dumneavoastră, dacă este necesar. Ca o opțiune suplimentară de siguranță, o legătură ar putea fi atașată și la inelul conic de aluminiu din mijlocul mânerului. Gama acestei serii Pro Staff acoperă cele mai importante metode de pescuit și pești țintă, cum ar fi știuca, șalăul și bibanul. Pentru a avea la îndemână o astfel de lansetă specială de barcă atunci când călătoriți, modelul din patru tronsoane în lungime de 2.25m oferă aceleași caracteristici pentru pescuitul cu năluci medii spre grele atât în apă dulce și sărată.

Art.-Nr.	Lungime m	Putere aruncare g	Acțiune	Lung.inchisă cm	Sect.	Inele	Greutate g
11327-215	2.15	4-18	extra fast	111	2	9	115
11327-216	2.15	8-35	extra fast	111	2	9	120
11327-217	2.15	14-64	extra fast	111	2	9	135
11327-225	2.25	18-76	extra fast	62	4	8	145



# PRO STAFF



## PRO STAFF VERTICAL CAT

### LANSETĂ BAITCAST | XH

Lansetele pentru pescuitul activ de somn, realizate împreună cu echipele noastre din Polonia și Republica Cehă.

Lanseta Vertical Catfish a fost potrivită cerințelor acestei metode de succes din barcă, caiac sau belly boat. Blank-ul de putere divizat 1+1 deține rezerve mari de putere în a doua jumătate și oferă sensivitatea de la vârf, care este necesară pentru prezentarea cu succes a monturilor și pentru lupta cu specimene de dimensiuni medii. Blank-ul de putere oferă suficiente rezerve pentru a controla de speciemenele mari în orice moment. Echipat cu mandrină Fuji ACS baitcasting, mâner robust EVA și buttcap rotund Packbay pentru cel bunt confort.

Art.-Nr.	Lungime m	Putere aruncare g	Ațiune	Lung.inchisă cm	Sect.	Inele	Greutate g
11320-190	1.90	180	extra fast	135	1+1	9	185

## PRO STAFF CATFISH SPIN

### LANSETĂ SPINNING | XXH

Modelul Catspin din gama Pro Staff Catfish a fost dezvoltat pentru pescuitul de spinning din barcă și de pe mal. Un accent deosebit a fost pus pe designul blank-ului - lanseta permite utilizarea unei game largi de năluci și greutateți diferite. A doua jumătatea oferă rezerve uriașe pentru a controla somnul mare, chiar și în drill-urile puternice. Lungimea de 2.60m este comodă la pescuitul de pe mal dar permite și utilizarea din barcă. Lanseta Pro Staff Catspin poate fi folosită și pentru pescuitul știucilor cu Big Baits. Echipată cu mandrină DAIWA Air Sensor și finisată cu plută premium.

Art.-Nr.	Lungime m	Putere aruncare g	Ațiune	Lung.inchisă cm	Sect.	Inele	Greutate g
11320-260	2.60	80-240	fast	134	2	9	190



- Blank fibră carbon HVF® Nanoplus
- Construcție fibră carbon X45®
- Îmbinare V-Joint® put-over
- Mâner finisat plută / EVA high-quality
- Mandrină DAIWA® Air Sensor
- Inele Fuji® K Alconite
- Capăt mâner Epoxy / Cauciuc



**AIRSENSOR**

## PRO STAFF BAITCAST

### LANSETĂ BAITCAST | L | MMH

Cele trei modele Pro Staff Baitcast au fost proiectate împreună cu Gunnar Schade, pescar din echipa DAIWA și acoperă două sectoare importante ale pescuitului modern BC. Lansele cu putere de 5-18g este perfectă pentru activarea nălucilor mici twitchbait și voblere, fiind suficient de puternică pentru a face față pescuitului cu nălucile soft. Are mâner subțire finisat EVA dintr-o singură bucată și mandrină ergonomică DAIWA Air Sensor BC.

Modelul de 2.25m cu putere de 14-42g a fost testat pe larg cu tot felul de năluci soft și swimbait de dimensiuni medii – performanța la aruncare și controlul nălucii formează o alianță perfectă! În timpul testărilor, această lansetă a fost utilizată cu succes la pescuitul cu twitchbait, spinner și chatterbait-uri. Echipat cu mâner splitat finisat EVA și mandrină ergonomică Fuji ACS.

Lanseta Pro Staff Zander BC cu Art.-Nr. 11322-247 dispune de mandrină Air Sensor Baitcast exclusivistă DAIWA și datorită lungimii sale de 2.40m, este perfectă pentru a arunca momeli de până la 56g la distanță și pentru a aplica un jigging agresiv. Bună pentru a fi folosită cu năluci mai mari și grele.

Art.-Nr.	Lungime m	Putere aruncare g	Acțiune	Lung.închisă cm	Sect.	Inele	Greutate g
11324-215	2.15	5-18	extra fast	111	2	9	125
11324-225	2.25	14-42	extra fast	118	2	10	150
11322-247	2.40	14-56	extra fast	126	2	10	160

**NEW**



## TATULA XT SPINNING

Cu Tatula XT, DAIWA oferă o serie de lansete special concepute pentru pescuitul cu năluci soft foarte ușoare până la medii și voblere. Proiectată și testată de experții noștri de la DAIWA Japonia, seria Tatula XT este disponibilă la nivel global, oferind caracteristici specifice.

Echipate cu componente Fuji premium și tehnologii exclusive de fabricare - fibră de carbon HVF și design X45, lansetele Tatula XT sunt greu de depășit în ceea ce privește raportul preț-performanță.

- Blank carbon fibră HVF®
- Construcție fibră carbon X45®
- Secțiune mâner Brading-X
- Mâner finisat Hard EVA premium
- Inele Fuji® O



HVF  
X45



TATULA



## TATULA XT SPIN

LANSETĂ SPINNING | UL | L | ML | MH

Modelele cu mulinătă Fuji VSS sunt perfect potrivite pentru biban și șalău cu cele mai mici năluci creature, mini-voblere și shaduri. Blank-ul rapid se încarcă perfect în timpul aruncării și transmite instantaneu pescarului prezentările, contactul cu structurile și acțiunea nălucii.

Modelul cu putere de aruncare până la 21g poate fi utilizat cu jig-uri mai grele, chatterbait-uri mici sau crank-uri de adâncime. Lanseta Nr 11508-195 este echipată cu vârf din fibră de carbon solid îmbinat, care garantează o performanță de aruncare pur și simplu perfectă, chiar și cu greutate mici.

Art.-Nr.	Lungime m	Lungime ft	Putere aruncare g	Acțiune	Lung.închisă cm	Sect.	Inele	Greutate g
11508-190	1.88	6.2	0.45-3.5	extra fast / fast	98	2	8	90
11508-195	1.93	6.4	0.45-3.5	extra fast / fast	100	2	9	90
11508-196	1.93	6.4	0.9-7	extra fast / fast	100	2	8	95
11508-200	2.03	6.8	0.9-7	extra fast / fast	105	2	8	100
11508-201	2.03	6.8	1.8-11	extra fast / fast	105	2	8	105
11508-202	2.03	6.8	3.5-21	extra fast / fast	105	2	8	125





TATULA

10 YEARS



## TATULA XT BAITCAST

LANSETĂ BAITCAST | M | MH | H

Modelele de baitcast cu greutatea de aruncare de până la 42g sunt pentru pescuitul de șalău și știucă cu năuci soft, chatterbaits, precum și crankbaits și stickbaits. Blank-ul cu rezerve de putere a fost proiectat pentru pescuitul din barcă și pe terenuri dificile. Mănerul scurt își arată puterea în special în apele cu vegetație abundentă și permite o manevrare comodă în timpul lansării și drill-ului. Reactivitatea și sensibilitatea blank-ului rapid HVF sunt la fel de extraordinare ca și proprietățile excelente de aruncare și luptă! Echipate cu mandrină exclusivistă DAIWA de baitcasting.

Art.-Nr.	Lungime m	Lungime ft	Putere aruncare g	Acțiune	Lung.închisă cm	Sect.	Inele	Greutate g
11507-205	2.08	6.1	5-21	extra fast	108	2	9	120
11507-206	2.08	6.1	7-28	extra fast	108	2	9	130
11507-207	2.08	6.1	11-42	extra fast	108	2	9	135
11507-220	2.21	7.3	7-28	extra fast	115	2	9	135

## TATULA XT UL BAITCAST

LANSETĂ BAITCAST | L | ML

Lansetele baitcasting pentru năluci ultra-light și fine au vârful tubular și sunt deosebit de rapide. Datorită aranjamentului special al fibrelor de carbon, tehnologia X45 permite proiectarea unui blank robust și rezistent la distorsiuni – un avantaj imens în drill. Echipat cu mandrină baitcast exclusivistă DAIWA.

Art.-Nr.	Lungime m	Lungime ft	Putere aruncare g	Acțiune	Lung.închisă cm	Sect.	Inele	Greutate g
11507-190	1.96	6.5	1.8-11	extra fast	102	2	10	105
11507-200	1.98	6.6	3.5-14	extra fast	103	2	9	110



## BALLISTIC X SPINNING

Blank-ul bine echilibrat din fibră de carbon HVT Ballistic X Spin reacționează rapid în timpul luptei și lansează precis datorită construcției exclusiviste din fibră de carbon X45. Stratul de fibră de carbon BIAS este acoperit prin tehnologia V-Joint la îmbinarea pe spigot și are grijă de stabilitatea suplimentară, greutatea redusă și o curbă de îndoire semnificativ mai bună.



- Blank carbon fibră HVF®
- Construcție fibră carbon X45®
- Îmbinare V-Joint® put-over
- Secțiune mâner Brading-X
- Mâner finisat EVA premium
- Mandrină Fuji® VSS
- Inele Seaguide®



## BALLISTIC X SPIN

LANSETĂ SPINNING | M | MH | HMH | H

Lansetele Ballistic X cu răspuns instantaneu sunt potrivite pentru diferite tipuri de năluci, în funcție de puterea de aruncare - veți găsi lanseta potrivită pentru twitch crank sau twitchbaits mici până la mijlocii, pentru jigging cu năluci grele din plastic, precum și pentru pescuitul cu voblere mari sau grele.

Echipate cu inele din oxid de titan de la Seaguide și mulinete originală Fuji.

Art.-Nr.	Lungime m	Putere aruncare g	Acțiune	Lung.închisă cm	Sect.	Inele	Greutate g
11525-211	2.10	10-40	fast	111	2	7	100
11525-240	2.40	10-40	fast	127	2	8	115
11525-241	2.40	15-50	fast	127	2	8	120
11525-270	2.70	15-50	fast	142	2	9	150
11525-212	2.10	20-60	fast	111	2	7	115
11525-242	2.40	30-70	fast	127	2	8	125
11525-271	2.70	30-70	fast	142	2	9	170

## BALLISTIC X UL SPIN

LANSETĂ SPINNING | UL | L

Cele două modele Ballistic X UL Spin sunt potrivite pentru biban, păstrăv și clean cu voblere mici, shad-uri și linguri.

Art.-Nr.	Lungime m	Putere aruncare g	Acțiune	Lung.închisă cm	Sect.	Inele	Greutate g
11525-200	2.00	3-10	fast	106	2	7	85
11525-210	2.10	4-15	fast	111	2	7	95



# BALLISTIC X



## BALLISTIC X JIGGERSPIN

### LANSETĂ SPINNING JIG | ML

Lansetele jigging foarte rapide cu inele mici și acțiune de vârf sunt special făcute pentru pescuitul cu năluci soft. Blankul transmite perfect prezentarea de șalău și biban, către pescar. Aceste modele de jigging se potrivesc și pentru pescuitul Dropshot.

Art.-Nr.	Lungime m	Putere aruncare g	Acțiune	Lung.închisă cm	Sect.	Inele	Greutate g
11526-220	2.20	7-28	extra fast / fast	117	2	8	105
11526-240	2.40	7-28	extra fast / fast	127	2	9	110
11526-270	2.70	7-28	extra fast / fast	142	2	9	125

## BALLISTIC X BAITCAST

### LANSETĂ BAITCAST | ML | M

Cele două lansete Ballistic baitcasting permit utilizarea diferitelor tipuri de năluci. Datorită blank-ului rigid, cranck-urile cu adâncime de activare superficială sau adâncă pot fi prezentate agresiv, în paralel cu un control de mare precizie. De asemenea, spinnerbaits și chatterbaits pot fi activate eficient. Lansetele Ballistic X pentru baitcasting sunt eficiente și la pescuitul pe verticală la biban, șalău și știucă.

Art.-Nr.	Lungime m	Putere aruncare g	Acțiune	Lung.închisă cm	Sect.	Inele	Greutate g
11527-210	2.10	7-21	fast	111	2	10	115
11527-211	2.10	8-35	fast	111	2	10	120



## CALDIA SPINNING

Lansetele de spinning Caldia se potrivesc perfect cu mulinetele de succes Caldia LT.

- Blank fibră de carbon HMC+®
- Suprafață carbon upside-down
- Îmbinare spigot put over
- Mandrină Fuji® Skeleton
- Inele Seaguide® Zirconia



11425-200

## CALDIA SPIN

### LANSETĂ SPINNING | ML-H

Blank-urile din fibră de carbon HMC + high modulus au o manevrabilitate foarte plăcută și se disting prin acțiunea lor extrem de rapidă - perfecte și rezistente pentru pescuitul la știucă, șalău, biban și păstrăv!

Inelele ușoare Seaguide cu inserții subțiri din Zirconiu susțin rezistența și au un impact semnificativ asupra performanței de aruncare. Lansări incredibil de lungi și precise sunt posibile de fiecare dată! Blank-urile conice rapide și extra-rapide transmit contactul cu structurile sau peștele, precum și acțiunea nălcii direct în secțiunea mânerului. Mandrina Fuji Skeleton fără secțiunea superioară a mânerului permite un contact instantaneu pentru a percepe fără întârziere fiecare acțiune. Mânerul de plută premium la modă este foarte plăcut de utilizat și asigură un echilibru perfect chiar și atunci când se utilizează mulinete foarte ușoare.

Art.-Nr.	Lungime m	Putere aruncare g	Acțiune	Lung.închisă cm	Sect.	Inele	Greutate g
11425-210	2.10	7-21	extra fast / fast	108	2	8	120
11425-310	3.10	7-35	fast	159	2	9	185
11425-245	2.40	10-40	extra fast / fast	123	2	8	140
11425-246	2.40	15-50	extra fast / fast	123	2	8	145
11425-276	2.70	15-50	extra fast / fast	139	2	8	165
11425-247	2.40	30-70	extra fast / fast	123	2	8	150
11425-277	2.70	30-70	extra fast / fast	139	2	8	175

## CALDIA SENSOR JIG SPIN

### LANSETĂ SPINNING JIG | M | MH

Modelele Caldia Sensor Jig cu tronsonul mânerului din fibră de carbon împletit 3k, au o acțiune extrem de rapidă.

Secțiunea mânerului oferă avantaje mari, atunci când pescuiești la temperaturi mai ridicate: acțiunea nălcii, contactul cu structurile sau prezentările fine ale peștilor sunt transmise direct la segmentul inferior al Sensor Jig! Datorită secțiunii mânerului din fibră de carbon, fiecare informație este transmisă direct către braț. În plus, aceste lansete permit scanarea perfectă a structurii inferioare.

Alte avantaje ale acestui design special sunt echilibrul optim al lansetei, o senzație excelentă vizuală și un aspect extraordinar al mânerului.

Art.-Nr.	Lungime m	Putere aruncare g	Acțiune	Lung.închisă cm	Sect.	Inele	Greutate g
11422-210	2.10	8-35	extra fast	108	2	8	130
11422-240	2.40	8-35	extra fast	123	2	9	150
11422-270	2.70	8-35	extra fast	139	2	9	165
11422-245	2.40	14-42	extra fast	123	2	9	150
11422-275	2.70	14-42	extra fast	139	2	9	165



# CALDIA

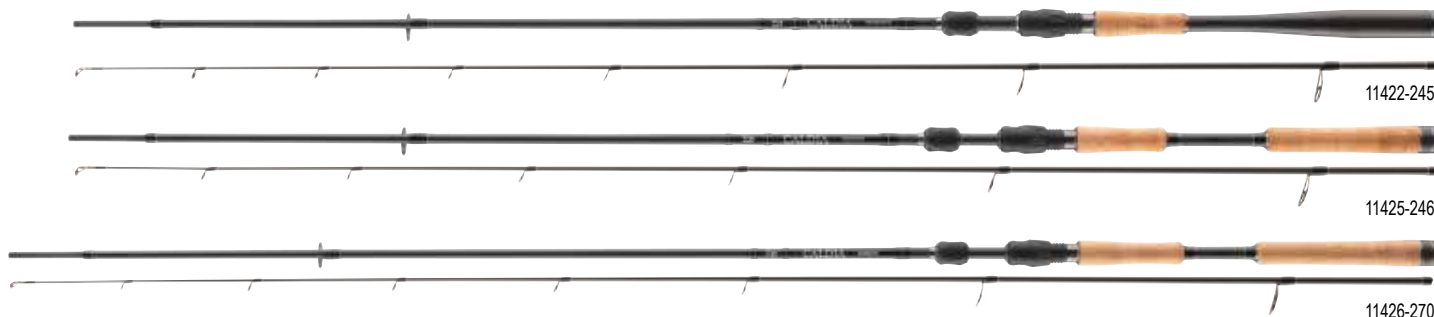

## CALDIA LIGHT SPIN

### LANSETĂ SPINNING | UL | L

Cele două lansete Caldia cu putere de aruncare de 1-6g și 3-12g sunt special concepute pentru cerințele pescuitului pe râuri, pâraie și iazuri cu păstrăv.

Lansetele ușoare cu vârf tubular se încarcă perfect și cu năluci mici, soft, voblere și linguri pe distanțe mari. Datorită puterii pe secțiunea mediană, controlul complet al nălucii și detectarea mușcăturilor sunt asigurate și la curenți puternici - perfecte pentru pescuitul eficient și precis pentru biban, păstrăv și clean!

Art.-Nr.	Lungime m	Putere aruncare g	Acțiune	Lung.închisă cm	Sect.	Inele	Greutate g
11425-195	1.95	1-6	extra fast / fast	101	2	8	100
11425-200	2.00	3-12	extra fast / fast	103	2	8	105

## CALDIA JIGGERSPIN

### LANSETĂ SPINNING JIG | ML

Lansete cu acțiune de vârf distinctă pentru pescuit cu năluci soft.

Acțiunea Caldia Jiggerspin permite să scanați structurile foarte precis și să oferiți elasticitatea necesară pentru a permite bibanului, șalăului și știucilor să înghită naluca fără a simți prea multă rezistență. În consecință, înțeparea peștilor este sigură, indiferent dacă pescuiți jigging clasic sau folosiți monturi Texas, Carolina sau Drop Shot.

Art.-Nr.	Lungime m	Putere aruncare g	Acțiune	Lung.închisă cm	Sect.	Inele	Greutate g
11426-240	2.40	7-28	extra fast / fast	123	2	9	140
11426-270	2.70	7-28	extra fast / fast	139	2	9	150

## CALDIA EXTRA FAST SPIN

### LANSETĂ SPINNING | MH

Calodia Extra Fast, DAIWA oferă două lansete dedicate pentru utilizarea nălucilor soft mari și grele, dar și pentru utilizarea crank-urilor de adâncime, care sunt prezentate cel mai bine într-o manieră agresivă.

Acțiunea se caracterizează printr-o rezervă mare de putere, cu vârf moale, în mod corespunzător în sfertul superior al blank-ului. Drept urmare, prezentarea nălucilor grele și lupta cu specimene de talie mare în condiții dificile nu sunt o problemă!

Este alegere perfectă pentru pescuit cu popularele chatterbaits! Lansete ideale pentru pescuit din barcă!

Art.-Nr.	Lungime m	Putere aruncare g	Acțiune	Lung.închisă cm	Sect.	Inele	Greutate g
11425-205	2.05	20-60	extra fast	106	2	8	130
11425-225	2.25	20-60	extra fast	116	2	8	135



- Blank fibră de carbon HMC+®
- Suprafață carbon upside-down
- Îmbinare spigot put over
- Mâner fibră carbon finisat plută split-ată
- Mandrină Fuji® Skeleton
- Vârf tubular
- Inele Seaguide® Zirconia



## CALDIA SENSOR SPIN

### LANSETĂ SPINNING | UL | L | ML

Sensor Spin din gama Caldia sunt concepute pentru pescuitul light și ultra-light cu năluci soft și voblere. Datorită blank-urilor cu acțiune rapidă, nălucile mici cum ar fi shad-uri, cu sistemul Flexi Jig, mini voblere și oscilante mici pot fi aruncate precis la distanțe lungi. Acțiunea nălucii și prezentările sunt transmise până în mâner și garantează distracția pură la pescuit. Mânerul din fibră de carbon cu formă ergonomică susține contactul cu năluca sesizând prezentările. Gama cuprinde lungimi de la 2.10m până la 2.70m cu trei puteri de aruncare diferite și oferă modelul potrivit pentru aproape orice tip de pescuit cu năluci light și ultra-light. Perfecte pentru biban, șalău, clean și păstrăv!

Art.-Nr.	Lungime m	Putere aruncare g	Acțiune	Lung.închisă cm	Sect.	Inele	Greutate g
11427-210	2.10	0.5-6	extra fast / fast	108	2	9	115
11427-211	2.10	3-10	extra fast / fast	108	2	9	120
11427-212	2.10	4-18	extra fast / fast	108	2	9	125
11427-230	2.30	0.5-6	extra fast / fast	117	2	9	125
11427-231	2.30	3-10	extra fast / fast	117	2	9	130
11427-232	2.30	4-18	extra fast / fast	117	2	9	135
11427-270	2.70	0.5-6	extra fast / fast	139	2	10	145
11427-271	2.70	3-10	extra fast / fast	139	2	10	150
11427-272	2.70	4-18	extra fast / fast	139	2	10	155





## WILDERNESS SPINNING

Seria Wilderness a fost special concepută pentru specii de salmonide pe pâraie, râuri, lacuri, pe țărmurile Mării Baltice și ale Mării Nordului. Gama acestei serii de lansete speciale este potrivită pentru speciile țintă, cum ar fi păstrăvul de mare și de lac, păstrăvul curcubeu și taimen. Desigur, unele modele sunt, de asemenea, perfect potrivite pentru pescuitul direcționat de biban, clean și știucă.

Blankul ușor din fibră de carbon HMC+ este echipat exclusiv cu componente premium – mandrina Fuji cu screwnut de ultimă generație și inelele XO ușoare Seaguide, împreună cu mânerul finisat cu plută oferă versiune extraordinară pentru lansete în acest interval de preț.

- Blank fibră de carbon HMC+®
- Îmbinare spigot put over
- Secțiune mâner Brading-X
- Mâner finisat plută premium
- Mandrină Fuji®
- Inele Seaguide® Titanium Oxid



### WILDERNESS TROUT

#### LANSETĂ SPINNING | L | LML

Lansetele pentru păstrăv din seria Wilderness sunt proiectate pentru utilizarea pe pâraiele mici, precum și pe iazuri și lacuri cu păstrăv. Blankul subțire și ușor se încarcă repede chiar și cu năluci light și se revine instantaneu după aruncare. Această caracteristică permite lansări lungi și țintite. Acțiunea pe a doua jumătate, a fost aleasă pentru a susține o luptă sigură cu peștele, deoarece amortizează smuciturile aprige și săriturile. În timpul luptei, blank-ul Wilderness Trout se are o acțiune semi-parabolică și absoarbe perfect șocurile. Mandrina Fuji TVS este plăcută de manevrat și echează aceste lansete cu un aspect subțire și delicat. Echipat cu vârf tubular.

Art.-Nr.	Lungime m	Putere aruncare g	Acțiune	Lung.închisă cm	Sect.	Inele	Greutate g
11872-200	2.00	2-10	medium fast	103	2	8	100
11872-210	2.10	4-14	medium fast	108	2	8	105
11872-240	2.40	6-18	medium fast	123	2	8	120

### WILDERNESS SEA TROUT

#### LANSETĂ SPINNING | ML | M | MH

Seria lansetelor de păstrăv de mare din seria Wilderness cuprinde lansete atât pentru pescuit de pe mal cât și din barcă. Cu lansetele de putere de 8-28g sunteți perfect echipat pentru pescuitul cu năluci mai mici în zone puțin adânci. Cele două lansete lungi cu puteri de aruncare de până la 35g sau 45g sunt adevărate campioane la lansări, aruncând linguri grele împotriva vântului. Datorită vârfului moale, aceste lansete sunt, de asemenea, potrivite pentru utilizarea firelor textile.

Art.-Nr.	Lungime m	Putere aruncare g	Acțiune	Lung.închisă cm	Sect.	Inele	Greutate g
11872-285	2.85	7-25	medium fast	146	2	10	170
11872-241	2.40	8-28	medium fast	123	2	9	130
11872-295	2.95	10-35	medium fast	151	2	9	175
11872-305	3.05	15-45	medium fast	156	2	9	185





**WILDERNESS**



11872-200

11872-241

11872-245

11872-285



## WILDERNESS HUCHO

### LANSETĂ SPINNING | XH

Două lansete speciale pentru pescuitul iarnă, la cele mai mari salmonide din apele domestice – Wilderness Hucho a fost adaptat exact cerințelor pescuitului de taimen. Inele extra-mari permit folosirea comodă a voblerelor, lingurilor și shad-urilor în condiții de frig din timpul iernii. Datorită diametrului mare, gheața se formează mai lent și poate fi îndepărtată cu ușurință de pe ceramică. Blank-ul de putere cu acțiune de vârf absoarbe smuciturile și zbaterea în mod plăcut, oferă rezerve uriașe de putere pentru a controla exemplare mari. Blank-ul transmite chiar și cele mai fine prezentări către secțiunea mânerului, permițând pescarului să scaneze structurile foarte precis.

Art.-Nr.	Lungime m	Putere aruncare g	Acțiune	Lung.închisă cm	Sect.	Inele	Greutate g
11872-245	2.40	40-110	medium fast	123	2	7	205
11872-275	2.70	40-110	medium fast	139	2	7	225



11873-205



11873-225



## WILDERNESS SOLID SPIN

LANSETĂ SPINNING | UUL | UL | L | VÂRF SOLID

Modelele Solid Spin foarte echipate din seria Wilderness au fost concepute pentru pescuitul ultra-light din ce în ce mai popular la păstrăv, biban și șalău. Blank-urile modelelor Solid Spin au un vârf din fibră de carbon solid îmbinat și tronsoane puternice, deci sunt pe deplin capabile să arunce năluci mici și ușoare la distanțe mari cu precizie ridicată. Blank-ul sensibil transmite acțiunea nălucilor, precum și contactul cu peștele și structurile în secțiunea mânerului oferind suficiente rezerve pentru a forța și capturile mari în siguranță, în timpul luptei.

Art.-Nr.	Lungime m	Putere aruncare g	Acțiune	Lung.închisă cm	Sect.	Inele	Greutate g
11873-200	2.00	2-10	extra fast	103	2	8	105
11873-205	2.00	5-12	extra fast	103	2	8	110
11873-210	2.10	1-5	extra fast	108	2	8	105
11873-225	2.25	2-10	extra fast	116	2	9	115



**WILDERNESS**



11874-245

## WILDERNESS COREGONE

### LANSETĂ COREGON | L | VÂRF SENZITIV

Lansetele Wilderness Coregone au fost realizate împreună cu specialiștii noștri din Austria și Germania și au fost supuse unor teste complexe. Echipamentele premium al acestor lansete nu lasă nicio dorință neîmplinită. Îmbinarea spigot permite realizarea unor blank-uri extrem de subțiri, ușoare și perfect echilibrate, care indică chiar și cele mai fine prezentări. Acțiunea blank-urilor din carbon HMC+ a fost ajustată pentru a permite înțeparea eficientă chiar și pescuind la adâncimi mari. Curba de îndoire parabolică a lansetelor combate eficient smuciturile în imediata apropiere și previne pierderile. Perfecte pentru monofilament și fire textile!

Cele două vârful de carbon vă permit să vă adaptați cu precizie la condițiile actuale ale apei și să reacționați la comportamentul coregonului. Echipate cu mâner finisat cu plută premium AAA și mandrină Fuji DPS.

Art.-Nr.	Lungime m	Putere aruncare g	Acțiune	Lung.închisă cm	Sect.	Inele	Greutate g
11874-215	2.10	3-12	medium fast	108	2+2	10	105
11874-245	2.40	3-12	medium fast	123	2+2	11	120

### VÂRF QUIVER PENTRU WILDERNESS COREGONE

Art.-Nr.	Potrivite cu lanseta(-te) Art.-Nr.	Potrivite cu lanseta(-te) Putere aruncare g	Culoare	Tip
11874-000Y	11874-215, 11874-245	3-12	yellow	LQ
11874-000R	11874-215, 11874-245	3-12	red	MLQ



# PREDATOR



## FUEGO PREDATOR SPIN

- Blank fibră de carbon HMC+®
- Suprafață carbon upside-down
- Îmbinare fiabilă put-over
- Mandrină Fuji®
- Inele Seaguide®



## FUEGO PREDATOR SPIN

NEW

### LANSETĂ SPINNING | L-XH

Cu lansetele de spinning și baitcasting Fuego Predator, DAIWA oferă o gamă completă de lansete moderne cu blank-uri rapide și rigide, care – în funcție de model – sunt potrivite pentru aproape toate aplicațiile moderne de pescuit cu năluci, de la UL până la big bait. Blank-urile subțiri din carbon HMC+ prezintă componente de înaltă calitate într-un design modern. Mandrina originală Fuji VSS este extrem de confortabilă în utilizare și permite pescuitul fără oboseală. Inelele de înaltă calitate Seaguide cu inserții LS super ușoare asigură că firul curge silențios și cu frecare mică.

Suprafața specială din carbon în combinație cu mânerele inovatoare finisate EVA, oferă un aspect exclusivist, modern și de foarte înaltă calitate.

Art.-Nr.	Lungime m	Putere aruncare g	Acțiune	Lung.închisă cm	Sect.	Inele	Greutate g
11124-200	2.00	3-12	fast	107	2	8	110
11124-210	2.10	5-20	fast	110	2	8	115
11124-216	2.10	7-30	fast	110	2	8	125
11124-240	2.40	10-40	fast	126	2	8	140
11124-241	2.40	15-50	fast	126	2	8	145
11124-242	2.40	30-70	fast	126	2	8	155
11124-243	2.40	40-95	fast	126	2	8	165
11124-270	2.70	10-40	fast	141	2	8	155
11124-271	2.70	15-50	fast	141	2	8	165
11124-272	2.70	30-70	fast	141	2	8	185
11124-273	2.70	40-100	fast	141	2	8	205
11124-300	3.00	10-40	fast	157	2	9	180
11124-301	3.00	20-60	fast	157	2	9	200

## FUEGO PREDATOR JIGGER SPIN

NEW

### LANSETĂ SPINNING JIG | ML

Cele două modele jigger au fost proiectate cu inele mai mici și o acțiune de vârf deosebit de rapidă – perfectă pentru a simți acțiunea nălucilor mici de jos și pentru a sesiza prezentările fine.

Art.-Nr.	Lungime m	Putere aruncare g	Acțiune	Lung.închisă cm	Sect.	Inele	Greutate g
11125-245	2.40	7-32	fast	126	2	9	140
11125-275	2.70	7-32	fast	141	2	9	160



# FUEGO



11125-275

11124-242

11124-200

11126-200

## FUEGO PREDATOR TRAVEL SPIN

NEW

### LANSETĂ TRAVEL SPINNIG | M | MH

Modelele travel nu sunt potrivite doar pentru excursiile de pescuit – curba de îndoire, echilibrul și acțiunea ambelor lansete sunt practic foarte apropiate de modelele clasice din două bucăți. Datorită dimensiunilor lor compacte de transport, pot fi puse cu ușurință în bagaj sau rucsac.

Art.-Nr.	Lungime m	Putere aruncare g	Acțiune	Lung.închisă cm	Sect.	Inele	Greutate g
11125-246	2.40	15-50	fast	66	4	8	145
11125-276	2.70	20-60	fast	74	4	8	180

## FUEGO PREDATOR BAITCAST

NEW

### LANSETĂ BAITCAST | ML | M | MH

Cele trei lansete de baitcasting din seria Fuego Predator acoperă cele mai importante aplicații pentru pescuitul BC având blank-uri rapide de vârf, rezerve mari de putere și abilități remarcabile de aruncare.

Modelul de 4-18g este perfect pentru biban, clean și șalău cu năluci twiching mici și năluci soft. Modelul de 7-32g va face față, de asemenea, nălucilor mai mari, crank-urilor de adâncime și nălucilor soft clasice de șalău și știucă. Versiunea de 64g va arunca eficient năluci mari soft și hard, la fel ca și swim bait-urile de mărime medie pentru știucă și șalău.

Modelele baitcast au mandrină ergonomică PTS de la Fuji.

Art.-Nr.	Lungime m	Putere aruncare g	Acțiune	Lung.închisă cm	Sect.	Inele	Greutate g
11126-200	2.00	4-18	extra fast / fast	106	2	9	125
11126-215	2.10	7-32	extra fast / fast	110	2	9	135
11126-225	2.25	18-64	extra fast / fast	115	2	10	160



- Blank fibră de carbon HMC+®
- Îmbinare fiabilă put-over
- Mâner finisat plută AAA
- Mandrină Fuji® DPS
- Inele Seaguide®



HIGH MODULUS CARBON PLUS



PRECISION ROD COMPONENTS



## EXCELER TRADITIONAL SPIN

NEW

### LANSETĂ SPINNING | M | MH | H

Lansetele Exceler Traditional Spin completează seria foarte cunoscută Exceler Spin suplimentar cu șapte modele noi, toate având un mâner finisat complet cu plută de înaltă calitate. Puterile de aruncare începând de la 10-40g, 20-60g și 30-80g, disponibile în lungimi de 2.40m și 2.70m, precum și varianta de păstrăv de mare cu lungimea de 3.15m, acoperă cele mai importante tehnici pentru pescuitul de răpitori. Cu lansetele Exceler Traditional, DAIWA oferă echipamentul potrivit pentru pescuitul dvs. la păstrăv, știucă, biban și șalău. Aceste modele sunt practic lansete de spinning universale care pot fi folosite atât cu năluci soft, voblere și oscilante.

Echipeate cu componente de înaltă calitate de la Fuji și Seaguide, lansetele Exceler Traditional Spin sunt disponibile la un raport preț-performanță foarte bun.

Art.-Nr.	Lungime m	Putere aruncare g	Acțiune	Lung.închisă cm	Sect.	Inele	Greutate g
11666-240	2.40	10-40	extra fast / fast	123	2	8	140
11666-241	2.40	20-60	extra fast / fast	124	2	8	145
11666-242	2.40	30-80	extra fast / fast	125	2	8	160
11666-270	2.70	10-40	extra fast / fast	138	2	8	185
11666-271	2.70	20-60	extra fast / fast	138	2	8	200
11666-272	2.70	30-80	extra fast / fast	138	2	8	205
11666-310	3.15	15-40	fast	161	2	8	210



# EXCELER



11666-240



11666-272



11666-310





## EXCELER SPINNING

- Blank fibră de carbon HMC+®
- Mâner finisat EVA premium
- Mandrină ergonomică screw
- Inele Seaguide® Titanium Oxid
- Suport cârlig



## EXCELER SPIN

### LANSETĂ SPINNING | LM | M | MH | H

Lansetele de spinning Exceler cuprind o gamă de lansete moderne ce vizează aproape toate speciile de răpitori. Blank-urile subțiri din fibră de carbon HMC+ au o acțiune echilibrată și rapidă, cu rezervă mare de putere. Componentele premium, cum ar fi inelele Seaguide ușoare, o mandrină ergonomică și mânerul modern EVA contribuie considerabil la echilibrul și performanța excelentă a acestor lansete.

Art.-Nr.	Lungime m	Putere aruncare g	Acțiune	Lung.închisă cm	Sect.	Inele	Greutate g
11662-226	2.25	5-20	extra fast / fast	116	2	8	120
11662-240	2.40	10-40	extra fast / fast	124	2	8	140
11662-241	2.40	20-60	extra fast / fast	124	2	8	140
11662-242	2.40	40-80	extra fast / fast	124	2	8	165
11662-270	2.70	10-40	extra fast / fast	139	2	8	165
11662-271	2.70	20-60	extra fast / fast	139	2	8	175
11662-272	2.70	40-80	extra fast / fast	139	2	8	195
11662-300	3.00	15-50	extra fast / fast	155	2	8	180





# EXCELER

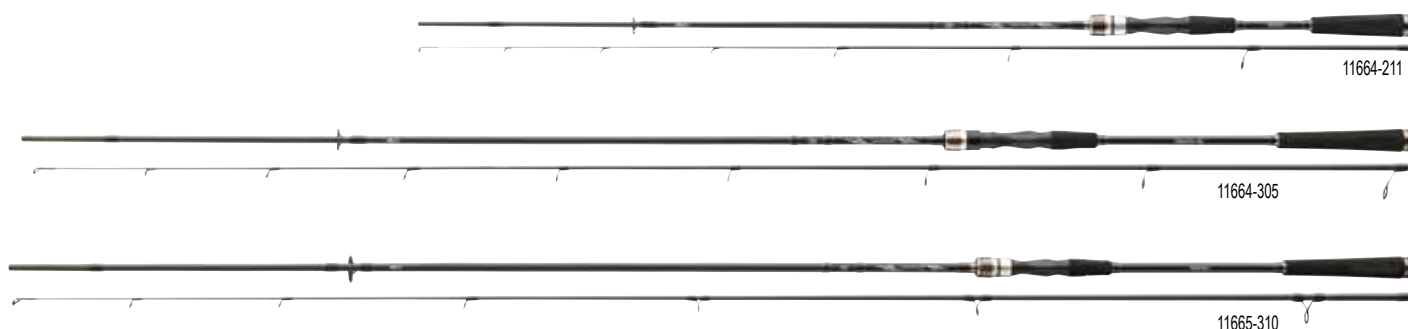

## EXCELER SOLIDTIP SPIN

### LANSETĂ SPINNING | UL | L | VÂRF SOLID

Cele două lansete Solid Top au vârf din fibră de carbon solid spliced-in, deschizând calea unor lansări foarte lungi și precise cu năluci foarte ușoare, cum ar fi oscilante, mini voblere și shad-uri. Atacurile peștilor, acțiunea nălucii și contactul cu structurile se transmit perfect datorită vârfului fin.

Art.-Nr.	Lungime m	Putere aruncare g	Acțiune	Lung.închisă cm	Sect.	Inele	Greutate g
11664-211	2.10	2-10	extra fast	109	2	8	100
11664-225	2.25	0.5-7	extra fast	116	2	8	110

## EXCELER JIGGERSPIN

### LANSETĂ SPINNING JIG | L | ML

Modelele Jigger și Distance Jig se caracterizează prin acțiunea rapidă a vârfului și a doua jumătate rigidă - caracteristici perfecte, atunci când nălucile trebuiesc să fie recuperate agresiv chiar și pe distanțe lungi și trebuiesc detectate cele mai fine prezentări. Cu modelele de 3.05 m puteți atinge distanțe enorme de lansare chiar și cu năluci mici, ceea ce este ideal pe balastiere sau canale. Perfect și pentru a depăși vadul malurilor stâncoase sau pentru a prezenta nălucă drept pe prag.

Art.-Nr.	Lungime m	Putere aruncare g	Acțiune	Lung.închisă cm	Sect.	Inele	Greutate g
11664-245	2.40	7-28	extra fast	125	2	8	135
11664-275	2.70	7-28	extra fast	139	2	8	150
11664-305	3.05	3-18	extra fast / fast	155	2	9	165
11664-306	3.05	5-25	extra fast / fast	155	2	9	175

## EXCELER SEA TROUT

### LANSETĂ PĂSTRĂV DE MARE | MH

Pentru căutarea păstrăvului de lac și marin, seria Excels Spin oferă un model dedicat, care a fost special conceput pentru pescuitul de spinning pe distanțe lungi. Blank-ul semi-parabolic se încarcă ideal în timpul aruncării și lansează nălucile de 15-40g la distanțe incredibile. Acțiunea vârfului moale amortizează perfect smuciturile bruște, săriturile în special la distanță scurtă și, prin urmare, reduce riscul pierderilor. Echilibrul fin al blank-ului permite pescuitul de anduranță ore întregi.

Art.-Nr.	Lungime m	Putere aruncare g	Acțiune	Lung.închisă cm	Sect.	Inele	Greutate g
11665-310	3.15	15-40	medium fast	162	2	8	185



LEGALIS

802HFS

# LEGALIS

## LEGALIS SPINNING HVF

- Blank carbon fibră HVF®
- Îmbinare fiabilă spigot
- Mâner finisat EVA premium
- Mandrină ergonomică screw
- Inele Titanium Oxid



### LEGALIS SPIN

#### LANSETĂ SPINNING | L-H

Lansetă excelentă de spinn cu design de excepție.

Lansetele de spinning Legalis prezintă un design extraordinar și vin împreună cu o valoare economică remarcabilă. Blank subțire și bine echilibrat din fibre de carbon HVF oferă o manevrabilitate plăcută, permite aruncări lungi și oferă o detectare precisă a trăsăturii. În timpul drill-ului, blank-urile rapide oferă suficiente rezerve de putere pentru a direcționa specimene mari, în siguranță. Spigotul de îmbinare V-Joint asigură o curbă uniformă de îndoire și o stabilitate suplimentară sub presiune.

Echipat cu inele de oxid de Titan și levier finisat cu EVA de calitate fabricat în Japonia!

Art.-Nr.	Lungime m	Putere aruncare g	Acțiune	Lung.închisă cm	Sect.	Inele	Greutate g
11768-211	2.10	5-20	fast	111	2	8	105
11768-241	2.40	5-20	fast	127	2	8	115
11768-290	2.90	5-35	fast	152	2	9	165
11768-212	2.10	10-30	fast	111	2	8	105
11768-242	2.40	10-30	fast	127	2	8	125
11768-300	3.05	10-40	fast	159	2	9	175
11768-243	2.40	15-50	fast	127	2	8	140
11768-273	2.70	15-50	fast	142	2	8	170
11768-304	3.00	30-60	fast	158	2	9	180
11768-244	2.40	30-70	fast	127	2	8	150
11768-274	2.70	30-70	fast	142	2	8	175
11768-245	2.40	50-100	fast	127	2	8	165
11768-275	2.70	50-100	fast	142	2	8	190



11768-212



11768-245



11768-273



11768-290

## LEGALIS UL SPIN

### LANSETĂ SPINNING | UL

Lansetele Ultra-Light Legalis sunt echipate cu un vârf tubular fin și, prin urmare, cu o acțiune rapidă - ideală pentru pescuitul bibanilor, cleanului și păstrăvului, cu mici shad-uri sau năluci hard de la 2g. În timpul luptei cu peștele, blank-urile bine echilibrate din fibră de carbon HVF, prezintă o acțiune semi-parabolică și asigură distracția maximă în drill!

Art.-Nr.	Lungime m	Putere aruncare g	Acțiune	Lung.închisă cm	Sect.	Inele	Greutate g
11768-190	1.90	2-12	fast	103	2	8	85
11768-210	2.10	3-15	fast	111	2	8	100

## LEGALIS JIGGERSPIN

### LANSETĂ SPINNING JIG | ML | M

Lansetele jiggerspin din seria Legalis sunt specializate pentru pescuitul de știuci, bibani și șalăi cu năluci soft. Acțiunea rapidă a blank-ului HVF permite o acțiune de jigging perfectă a nălucii și, prin urmare, o prezentare și un control remarcabile. Rezervele mari de putere transferă contactul la sol, nălucă sau pește direct în secțiunea mânerului și astfel asigură o înțepare eficientă, precum și o rezervă de putere enormă în timpul luptei cu speciemenle mari.

Art.-Nr.	Lungime m	Putere aruncare g	Acțiune	Lung.închisă cm	Sect.	Inele	Greutate g
11768-248	2.40	7-28	fast	127	2	9	120
11768-247	2.40	8-35	fast	127	2	9	130



## NINJA X SPINNING



HIGH MODULUS CARBON PLUS



PRECISION ROD COMPONENTS

- Blank fibră de carbon HMC+®
- Mandrină DPS
- Inele Seaguide®



## NINJA X SPIN

NEW

### LANSETĂ SPINNING | L-H

Lansete de spinning clasice cu acțiune de vârf.

Lansetele de spinning Ninja X sunt potrivite pentru aproape toate nălucile și metodele obișnuite de pescuit la răpitori – concepute ca lansete de spinning veritabile! Ideal pentru pescuitul cu năluci soft, voblere, oscilante și spinner. Secțiunea mânerului subțire oferă rezerve mari de putere și o performanță remarcabilă în lansări și sarcină – astfel încât să puteți păstra întotdeauna controlul în drill cu peștii mari.

Art.-Nr.	Lungime m	Putere aruncare g	Acțiune	Lung.închisă cm	Sect.	Inele	Greutate g
11204-210	2.10	3-15	fast	109	2	7	120
11204-211	2.10	5-20	fast	109	2	7	125
11204-212	2.10	10-30	fast	109	2	7	135
11204-240	2.40	5-20	fast	124	2	8	140
11204-241	2.40	10-30	fast	124	2	8	155
11204-242	2.40	15-50	fast	124	2	8	160
11204-243	2.40	30-70	fast	124	2	8	185
11204-244	2.40	50-100	fast	124	2	8	195
11204-270	2.70	15-50	fast	139	2	8	195
11204-271	2.70	30-60	fast	139	2	8	205
11204-272	2.70	40-80	fast	139	2	8	215
11204-300	3.00	30-60	fast	154	2	8	225

## NINJA X SOLID SPIN

NEW

### LANSETĂ SPINNING | UL | L

Solid Spin din seria Ninja X au vârfuri de carbon solid foarte sensibile, care sunt practic indestructibile în condiții normale de pescuit. Aceste vârfuri, în combinație cu blank-ul puternic, sunt ideale pentru a arunca voblere ușoare, oscilante sau spinner la distanță mare și pentru a păstra controlul deplin asupra evoluției nălucilor. Acțiunea și curba de îndoire a blank-ului au fost concepute pentru a garanta un maxim de distracție și pentru a evita pierderea peștilor în timpul drill-ului. Blankurile bine echilibrate și subțiri, transferă fiecare mișcare a nălucii, prezentare și contactul cu fundul, direct la mână.

Art.-Nr.	Lungime m	Putere aruncare g	Acțiune	Lung.închisă cm	Sect.	Inele	Greutate g
11204-190	1.90	1-9	fast	99	2	8	105
11204-213	2.10	3-12	fast	109	2	8	115



11204-240



11204-190

## NINJA X JIGGERSPIN

NEW

### LANSETĂ SPINNING JIG | L | ML

Blank-urile foarte ușoare și rapide ale acestor lansete clasice de jig-spinning sunt echipate cu inele ceva mai mici, pentru o mai bună sensibilitate și pentru utilizarea cu textile subțiri. Evoluția nălucii, contactul cu fundul și chiar prezentările ușoare sunt transferate direct în mâner.

Art.-Nr.	Lungime m	Putere aruncare g	Acțiune	Lung.închisă cm	Sect.	Inele	Greutate g
11203-245	2.40	8-35	extra fast / fast	124	2	8	155
11203-246	2.40	7-28	extra fast / fast	124	2	8	150
11203-275	2.70	8-35	extra fast / fast	139	2	8	170
11203-276	2.70	7-28	extra fast / fast	139	2	8	160

## NINJA X LIGHT SPIN

NEW

### LANSETĂ SPINNING | LM

Cele două versiuni Light Spin cu acțiune de vârf au fost proiectate special pentru a utiliza năluci soft, voblere și spinner-uri jig. Potrivit pentru biban, șalău și clean.

Art.-Nr.	Lungime m	Putere aruncare g	Acțiune	Lung.închisă cm	Sect.	Inele	Greutate g
11204-220	2.25	4-18	fast	117	2	8	125
11204-255	2.55	4-18	fast	132	2	9	150

## NINJA X EXTRA FAST

NEW

### LANSETĂ SPINNING | M

Modelul Extra Fast din această serie a fost dezvoltat special pentru pescuitul pe teren accidentat – rezerva de putere mare permite exercitarea unei presiuni puternice asupra peștelui și să-l ții departe de obstacole. Nălucile precum chatterbaits, voblere care evoluează pe adâncime și nălucile soft grele sunt nălucile care se potrivesc cu Ninja X Extra Fast.

Art.-Nr.	Lungime m	Putere aruncare g	Acțiune	Lung.închisă cm	Sect.	Inele	Greutate g
11204-225	2.25	15-40	extra fast	116	2	8	145

# 忍 NINJA 者



11208-220

- Blank carbon compozit
- Mâner finisat EVA premium
- Mandrină funcțională
- Inele Seaguide® Titanium Oxid
- Suport cârlig

 **seaguide**  
PRECISION ROD COMPONENTS



## NINJA EXT SPIN

LANSETĂ SPINNING | M | MH

Seria EXT din familia Ninja este special realizată pentru pescarii ce preferă lungimile de transport compacte, dar nu fac compromisuri în ceea ce privește acțiunea lansetei. Acțiunea lansetelor cu mâner telescopic este greu de distins de a lansetei din 2 tronsoane. Blank-urile rapide și subțiri sunt realizate din material compozit modern și sunt aplicabile pentru pescuitul cu năluci soft și hard. Datorită lungimii de transport compacte, aceste lansete pot fi deplasate cu bicicleta, mașina sau transportul public local.

Art.-Nr.	Lungime m	Putere aruncare g	Acțiune	Lung.închisă cm	Sect.	Inele	Greutate g
11206-220	2.25	5-30	extra fast / fast	100	3	8	135
11206-221	2.25	15-50	extra fast / fast	100	3	8	150
11206-245	2.45	5-30	extra fast / fast	106	3	8	155
11206-246	2.45	15-50	extra fast / fast	106	3	8	170

**EXT SPIN**
**MOBILE SPIN**
**X-COMPACT SPIN**

## NINJA X MOBILE SPIN

LANSETĂ SPINNING | M | MH

Cele două lansete de spinning din trei secțiuni, au un concept special de îmbinare pe spigot. Combinația de îmbinare put-in și cea spigot permite proiectarea unor lansete deosebit de rapide și echilibrate, cu blank-uri foarte subțiri. Acestea se caracterizează printr-o lungime de transport redusă cu caracteristici perfecte pentru aplicarea nălucilor soft și a celor hard.

Art.-Nr.	Lungime m	Putere aruncare g	Acțiune	Lung.închisă cm	Sect.	Inele	Greutate g
11207-242	2.45	5-30	extra fast / fast	86	3	8	160
11207-243	2.45	15-50	extra fast / fast	86	3	8	170

## NINJA X-COMPACT SPIN

LANSETĂ TELE SPINNING | M | MH

Cele două lansete X-Compact din seria Ninja X sunt cele mai compacte lansete spinning din întreaga gamă de lansete DAIWA. Tronsonul de vârf telescopic, cu mâner detașabil, cu o lungime de transport de numai 50cm – pot fi transportate cu ușurință într-un rucsac sau valiză și sunt gata de pescuit imediat. Blank-urile din fibră de carbon compozit cu inele matisate Seaguide nu lasă nicio dorință neîmplinită în ceea ce privește performanța la aruncare și drill și fac din lansetele Ninja-X-Compact un companion adecvat la fiecare excursie de pescuit.

Art.-Nr.	Lungime m	Putere aruncare g	Acțiune	Lung.închisă cm	Sect.	Inele	Greutate g
11208-220	2.25	5-30	extra fast	50	8+1	8	140
11208-240	2.45	15-50	extra fast	50	9+1	8	170



# 忍 NINJA 者

# KIDS

- Blank fibră de carbon HMC+®
- Mâner plută / EVA
- Mandrină DPS
- Inele cu picior dublu Titanium Oxid



## NINJA X KIDS

LANSETĂ SPINNING | ML | M

Cu lansetele Ninja X Kids, DAIWA oferă lansete scurte, special concepute pentru copii și adolescenți. Lungimile de 1.60m și 1.80m fac manevrarea acestor lansete foarte ușoară. Modelul Power Kids de 1.80m cu putere de aruncare de 20-60g permite utilizarea de năluci mai grele, având țintă știuca sau crapul. Acțiunea blank-ului HMC+ din fibră de carbon a fost proiectată pentru a permite distanțe bune de lansare și pentru a face posibilă o aplicare versatilă.

Blank-urile cu inele cu picioare duble robuste rezistă la solicitări mai mari!

Art.-Nr.	Lungime m	Putere aruncare g	Acțiune	Lung.închisă cm	Sect.	Inele	Greutate g	Culoare lansetă
11208-160	1.60	10-30	fast	84	2	6	110	blue
11208-161	1.60	10-30	fast	84	2	6	110	pink
11208-180	1.80	20-60	fast	94	2	6	130	green







## CROSSFIRE SPINNING

Gama largă Crossfire Spinning acoperă diferite game de puteri de aruncare și lungimi de lansetă, pentru a oferi varianta potrivită pentru majoritatea tipurilor și tehnicilor de pescuit modern spin.

Echipate cu inele de oxid de titan și mandrină inovatoare, lansele de spinning Crossfire se potrivesc cu mulinetele noastre de succes Crossfire LT.

- Blank fibră de carbon
- Mâner EVA splitat
- Mandrină ergonomică screw
- Inele Titanium Oxid



## CROSSFIRE SPIN

### LANSETĂ SPINNING | L-XH

Versiunile Crossfire de peste 25g putere de aruncare are o acțiune foarte rapidă și sunt perfect potrivite pentru pescuitul cu shad-uri și voblere. Prezentarea, acțiunea nălcii și structura substratului sunt transmise pescarului.

Art.-Nr.	Lungime m	Putere aruncare g	Acțiune	Lung.închisă cm	Sect.	Inele	Greutate g
11438-210	2.10	5-25	medium fast	109	2	6	120
11438-270	2.70	10-30	medium fast	139	2	8	175
11438-211	2.10	10-40	medium fast	109	2	6	125
11438-300	3.00	10-40	medium fast	155	2	8	210
11438-240	2.40	15-40	medium fast	123	2	8	165
11438-271	2.70	15-40	medium fast	140	2	8	200
11438-241	2.40	20-60	medium fast	123	2	8	180
11438-272	2.70	20-60	medium fast	139	2	8	205
11438-301	3.00	20-60	medium fast	155	2	8	235
11438-242	2.40	40-100	medium fast	123	2	8	190
11438-273	2.70	40-100	medium fast	140	2	8	230
11438-302	3.00	40-100	medium fast	154	2	8	245
11438-243	2.40	50-180	medium fast	123	2	7	195
11438-274	2.70	50-180	medium fast	139	2	8	250



# CROSSFIRE



## CROSSFIRE JIGGERSPIN

### LANSETĂ SPINNING JIG | L | ML

Crossfire Jiggerspin poate fi recunoscut după inelele lor mici și acțiunea de vârf fiind perfect făcute pentru pescuitul light cu năluci și fire textile, pentru pescuitul la dropshot, monturi Carolina sau Texas.

Art.-Nr.	Lungime m	Putere aruncare g	Acțiune	Lung.inchisă cm	Sect.	Inele	Greutate g
11439-240	2.40	5-25	fast	123	2	8	145
11439-270	2.70	5-25	fast	140	2	8	175
11439-241	2.40	8-35	fast	123	2	8	155
11439-271	2.70	8-35	fast	139	2	8	180

## CROSSFIRE UL SPIN

### LANSETĂ SPINNING | UL

Crossfire Ultra Light Spin cu acțiune semi-parabolică aruncă cu ușurință năluci ușoare pe distanțe mari și garantează distracția la pescuit. Echipat cu vârf tubular.

Art.-Nr.	Lungime m	Putere aruncare g	Acțiune	Lung.inchisă cm	Sect.	Inele	Greutate g
11437-150	1.50	2-7	medium fast	77	2	6	90
11437-180	1.80	2-7	medium fast	93	2	6	100
11437-210	2.10	2-7	medium fast	109	2	8	110

## CROSSFIRE SEA TROUT

### LANSETĂ PĂSTRĂV DE MARE | ML

Blank-ul semi-parabolic al modelului Sea Trout se încarcă foarte bine în lansare și ajunge la distanțe enorme cu linguri și voblere. În timpul drill-ului, Crossfire Sea Trout absoarbe perfect încercările de evadare ale păstrăvilor de mare și de lac.

Art.-Nr.	Lungime m	Putere aruncare g	Acțiune	Lung.inchisă cm	Sect.	Inele	Greutate g
11438-310	3.00	10-30	medium fast	156	2	8	195



## SWEEPFIRE SPINNING

Gama cuprinzătoare Sweepfire oferă modelul de lansetă potrivit pentru aproape orice domeniu de aplicare la pescuitul modern de spin. Blank-urile subțiri din fibră de carbon compozit sunt foarte ușoare și greu de distins de lansetele din fibră de carbon pur.

Echipate cu inele de oxid de aluminiu, mâner de plută plăcut și un design proaspăt, lansetele Sweepfire Spinning sunt disponibile la un raport preț-performanță magnific.

- Blank compozit
- Mâner finisat plută
- Mandrină DPS
- Inele Aluminium Oxid



11446-211



11445-150

## SWEEPFIRE SPIN

### LANSETĂ SPINNING | L-XH

În intervalul de la 5-25g la 50-150g veți găsi lansete pentru pescuitul light spre mediu, precum și pentru pescuitul la știucă mare cu momeli grele XL. Blank-ul este realizat din material compozit și foarte bine echilibrat, dar extrem de rezistent.

Art.-Nr.	Lungime m	Putere aruncare g	Acțiune	Lung.închisă cm	Sect.	Inele	Greutate g
11446-210	2.10	5-25	medium fast	110	2	7	125
11446-211	2.10	10-40	medium fast	110	2	7	160
11446-240	2.40	10-40	medium fast	125	2	7	165
11446-270	2.70	10-40	medium fast	141	2	8	200
11446-300	3.00	10-40	medium fast	157	2	8	230
11446-241	2.40	15-50	medium fast	126	2	7	190
11446-271	2.70	15-50	medium fast	141	2	8	190
11446-301	3.00	20-60	medium fast	157	2	8	270
11446-242	2.40	30-70	medium fast	126	2	7	195
11446-272	2.70	30-70	medium fast	141	2	8	230
11446-243	2.40	40-100	medium fast	126	2	7	235
11446-273	2.70	40-100	medium fast	141	2	8	240
11446-302	3.00	40-100	medium fast	157	2	8	290
11446-244	2.40	50-150	medium fast	126	2	7	240
11446-274	2.70	50-150	medium fast	141	2	8	260



## SWEEPFIRE



### SWEEPFIRE UL SPIN

#### LANSETĂ SPINNING | UL

Aceste lansete de spin UL sunt perfecte pentru linguri ușoare, spinner, năluci soft și vobler la salmonide și biban. Blankul subțire se încarcă perfect cu greutatea ușoare de aruncare și este foarte precis.

Echipat cu vârf tubular.

Art.-Nr.	Lungime m	Putere aruncare g	Acțiune	Lung.închisă cm	Sect.	Inele	Greutate g
11445-150	1.50	5-10	progressive	79	2	7	95
11445-180	1.80	5-10	progressive	95	2	7	110
11445-210	2.10	5-10	progressive	110	2	7	130

### SWEEPFIRE JIGGERSPIN

#### LANSETĂ SPINNING JIG | L | ML

Lansetele de spinning Sweepfire jig se caracterizează prin acțiunea distinctă de vârf și rigiditate pe al doilea tronson. Inelele mici de vârf sunt utilizate pentru fire textile și susțin acțiunea rapidă a blank-ului.

Ideal pentru pescuitul cu năluci soft, năluci creature pentru biban, șalău și știucă.

Art.-Nr.	Lungime m	Putere aruncare g	Acțiune	Lung.închisă cm	Sect.	Inele	Greutate g
11447-240	2.40	5-25	fast	125	2	7	160
11447-270	2.70	5-25	fast	141	2	8	180
11447-241	2.40	8-35	fast	125	2	7	170
11447-271	2.70	8-35	fast	141	2	8	185

### SWEEPFIRE SEA TROUT

#### LANSETĂ SPINNING | ML

Lansetă clasică de păstrăv de mare cu acțiune semi-parabolică. Sweepfire Sea Trout permite aruncări foarte lungi și absoarbe perfect smuciturile și lupta păstrăvilor de mare și de lac.

Art.-Nr.	Lungime m	Putere aruncare g	Acțiune	Lung.închisă cm	Sect.	Inele	Greutate g
11446-310	3.00	10-30	medium fast	157	2	9	235

## TRIFORCE TARGET SPINNING

Cu lanselele Triforce dedicate sunteți pregătit pentru majoritatea tehnicilor de pescuit modern la spin!

Indiferent dacă pescuiești cu linguri mici la păstrăv sau dacă folosești năluci hard mari pentru știucă - seria Triforce de la DAIWA conține o lansetă adecvată pentru aproape fiecare specie de răpitor.

Lanselele Triforce combină un design ultra-modern cu un raport preț-performanță excepțional!



HIGH MODULUS CARBON PLUS

- Blank fibră de carbon HMC+®
- Mâner EVA
- Mandrină screw-winch ușoară
- Inele Aluminium Oxid



11400-190

### TRIFORCE TARGET SPOON

#### LANSETĂ SPINNING PĂSTRĂV | UL | VÂRF TUBULAR

Lanselele Target Spoon cu acțiune parabolică sunt perfecte pentru aruncarea de năluci ușoare și ultra-ușoare pe distanțe lungi. Distracția în drill este garantată!

Art.-Nr.	Lungime m	Putere aruncare g	Acțiune	Lung.închisă cm	Sect.	Inele	Greutate g
11400-190	1.95	1-8	UL-parabolic	101	2	7	95
11400-210	2.10	2-10	UL-parabolic	109	2	7	105

### TRIFORCE TARGET TROUT SPIN

#### LANSETĂ SPINNING PĂSTRĂV | L

Pentru iazuri și pâraie cu păstrăv aveți două lansele ușoare cu acțiune semi-parabolică.

Art.-Nr.	Lungime m	Putere aruncare g	Acțiune	Lung.închisă cm	Sect.	Inele	Greutate g
11400-195	1.95	5-20	semi-parabolic	102	2	7	115
11400-215	2.10	5-20	semi-parabolic	109	2	7	120

### TRIFORCE TARGET CASTER SPIN

#### LANSETĂ BAITCAST | M

Atunci când prezentați nălucile hard de dimensiuni mici și mijlocii și cele soft folosind o mulinetă baitcasting, Triforce Caster cu mandrină trigger cu putere de aruncare de 7-28g este lanseta potrivită.

Art.-Nr.	Lungime m	Putere aruncare g	Acțiune	Lung.închisă cm	Sect.	Inele	Greutate g
11405-215	2.10	7-28	medium fast	109	2	9	140

### TRIFORCE TARGET PERCH SPIN

#### LANSETĂ SPINNING BIBAN | ML

Lanselele Triforce Perch se utilizează excelent cu năluci mici soft, spinnere sau voblere de până la 8cm lungime.

Art.-Nr.	Lungime m	Putere aruncare g	Acțiune	Lung.închisă cm	Sect.	Inele	Greutate g
11400-216	2.10	10-30	fast	109	2	7	115
11400-245	2.40	10-30	fast	125	2	7	130

# TRIFORCE

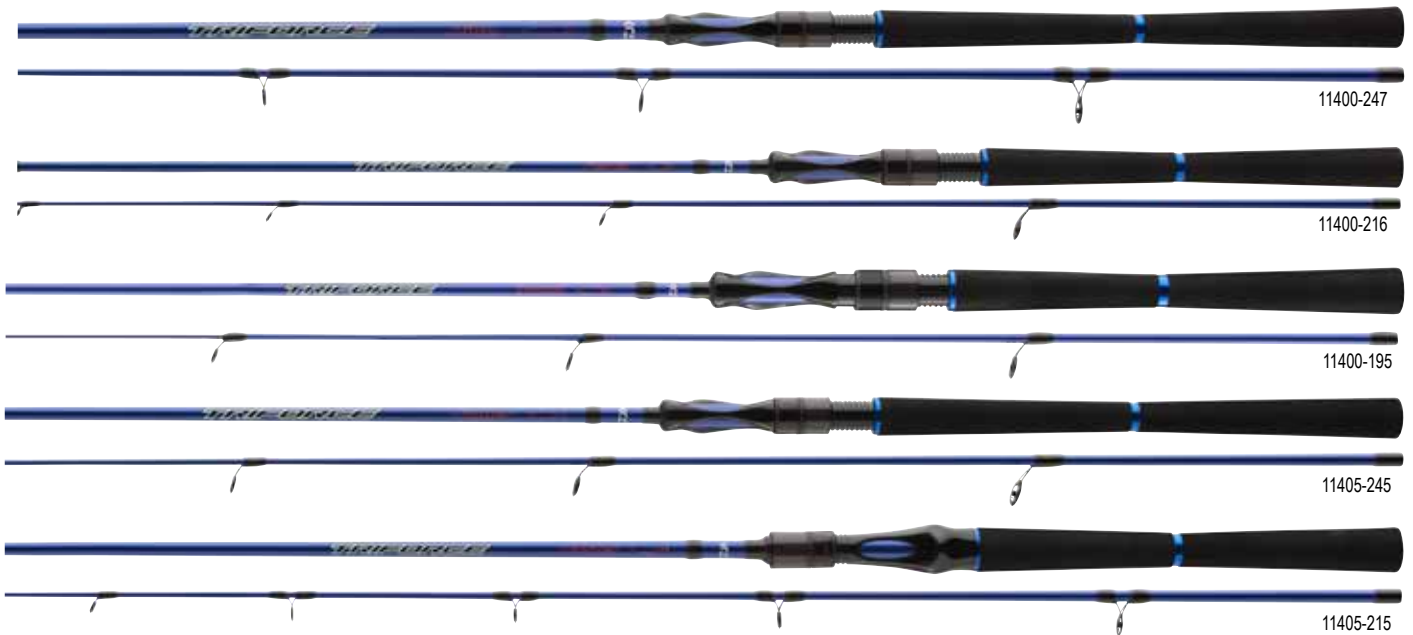

## TRIFORCE TARGET JIGGERSPIN

### LANSETĂ SPINNING JIG | M

Lansetele Jig-Spinning cu acțiune extrem de rapidă de vârf sunt special concepute pentru utilizarea shad-urilor, curly tail și creaturi, cu monturile corespunzătoare.

Art.-Nr.	Lungime m	Putere aruncare g	Acțiune	Lung.închisă cm	Sect.	Inele	Greutate g
11405-245	2.40	8-35	fast	124	2	7	140
11405-275	2.70	8-35	fast	139	2	8	185

## TRIFORCE TARGET ZANDER SPIN

### LANSETĂ SPINNING ȘALĂU | MH

Cu Triforce Zander aveți instrumentul ideal de prezentare a nălucilor soft și hard de până la 14cm și 28g.

Art.-Nr.	Lungime m	Putere aruncare g	Acțiune	Lung.închisă cm	Sect.	Inele	Greutate g
11400-246	2.40	15-50	fast	124	2	7	150
11400-276	2.70	15-50	fast	139	2	8	165

## TRIFORCE TARGET PIKE SPIN

### LANSETĂ SPINNING ȘTIUCĂ | H

Când vizați știuca cu năluci mari și grele de până la 70g, modelele dedicate sunt alegerea potrivită.

Art.-Nr.	Lungime m	Putere aruncare g	Acțiune	Lung.închisă cm	Sect.	Inele	Greutate g
11400-247	2.40	30-70	medium fast	124	2	7	190
11400-277	2.70	30-70	medium fast	139	2	8	180



# MEGAFORCE T R A V E L



HIGH MODULUS CARBON PLUS

- Blank fibră de carbon HMC+®
- Îmbinare spigot put over
- Secțiune mâner Brading-X
- Mâner EVA splitat
- Mandrină ergonomică screw
- Inele Titanium Oxid



11253-210



11253-270



11253-300

## MEGAFORCE TRAVEL SPIN

LANSETĂ TRAVEL SPINNIG | L | ML | MH

Lansetele travel sunt la modă și oferă avantajele nu numai pescarilor ce călătoresc. Tronsoanele scurte ale lui Megaforce Travel Spin de numai 58cm până la 74cm, permit transportul în bagajul dumneavoastră, evitând necesitatea unui tub de lansetă scump. Blank-ul premium HMC+ cu îmbinare pe spigot este foarte subțire, reacționează rapid și prezintă o curbă de îndoire, ce este greu de distins de acțiunile lansetelor din două tronsoane.

Aceste caracteristici califică Megaforce Travel Spin drept lansetă de pescuit de valoare completă, care poate fi utilizată perfect și pentru pescuit la știucă, șalău, biban și păstrăv în apele domestice.

Avantajele lungimii compacte de transport se văd în special la excursiile de pescuit cu bicicleta, depozitate în rucsac sau la transportul public.

Echipate cu mandrină inovatoare și mâner modern finisat EVA, lansetele Megaforce Travel Spin sunt perfect echilibrate și plăcute de manevrat

Art.-Nr.	Lungime m	Putere aruncare g	Acțiune	Lung.închisă cm	Sect.	Inele	Greutate g
11253-210	2.10	5-21	medium fast	58	4	7	110
11253-225	2.25	7-25	medium fast	62	4	7	120
11253-240	2.40	10-40	medium fast	66	4	8	155
11253-300	3.00	10-45	medium fast	66	5	9	215
11253-270	2.70	15-50	medium fast	74	4	8	180
11253-241	2.40	30-70	medium fast	66	4	8	175
11253-271	2.70	30-70	medium fast	74	4	8	205





# MEGAFORCE S E N S I T I P



HIGH MODULUS CARBON PLUS

- Blank fibră de carbon HMC+®
- Secțiune mâner Brading-X
- Mâner EVA splitat
- Mandrină ergonomică screw
- Vârf solid
- Inele Titanium Oxid cu un picior



11251-220



11251-240



11251-260



## MEGAFORCE SENSI TIP

LANSETĂ SPINNING | UL | L

Megaforce Sensi Tip a fost dezvoltat pentru pescuitul sensibil pe râu și ape stătătoare.

Vârful din fibră de carbon solid îmbinat, permite o detectare perfectă a prezentării și transmite cu precizie acțiunea nălucii și contactul cu structurile. În plus, acest vârf permite distanțe mari de aruncare și cu năluci foarte mici.

Puterea în a doua jumătate este fundamentul unei alianțe, ce permite controlul exemplarelor mari cu echipamente ușoare. Perfect pentru răpitorii precum păstrăvul și bibanul cu momeli mici soft. De asemenea, o alegere foarte bună pentru pescuitul de finețe la șalău.

Echiptată cu mandrină inovatoare și mâner finisat EVA, Megaforce Sensi Tip este perfect echilibrată și plăcut de manevrat.

Art.-Nr.	Lungime m	Putere aruncare g	Acțiune	Lung.inchisă cm	Sect.	Inele	Greutate g
11251-200	2.00	0.5-6	extra fast / fast	102	2	8	100
11251-220	2.20	1-9	extra fast / fast	115	2	8	110
11251-240	2.40	2-14	extra fast / fast	125	2	9	120
11251-260	2.60	3-18	extra fast / fast	136	2	11	135
11251-241	2.40	4-21	extra fast / fast	125	2	9	125



- Blank carbon fibră HVF®
- Îmbinare V-Joint® put-over
- Mâner finisat EVA premium
- Mandrină Fuji® Skeleton
- Inele Fuji® K Alconite
- Suport cârlig

**HVF**

**V-JOINT**

11718-191

11718-210

## PRESSO TROUT SPIN

LANSETĂ SPINNING PĂSTRĂV | UL | L

Lansete de păstrăv speciale premium pentru iazuri și pâraie!

Seria Presso Trout Spin include patru lansete speciale pentru pescuitul păstrăvului și a fost setată în mod special pentru aplicarea tuturor nălucilor UL obișnuite în iazurile pentru păstrăv. În sarcină, blank-urile ușoare și rapide din fibră de carbon HVF au o acțiune armonică semi-parabolică. Datorită tehnologiei V-Joint, curba de îndoire este omogenă. Inelele ușoare Fuji Alconite-K susțin acțiunea rapidă a lansetelor – permițând aruncări extrem de precise.

Cele două modele cu vârf din fibră de carbon solid îmbinat și putere de aruncare de 0.5-5g sunt perfecte pentru utilizarea lingurilor extrem de ușoare – vârfulurile sensibile se încarcă perfect la greutatea mici și permit distanțe bune de aruncare.

Cele două modele cu vârf tubular au fost proiectate pentru aplicarea nălucilor ceva mai grele de până la 6g care produc mai multă presiune în apă. Cu aceste lansete poți prezenta perfect linguri mai mari, mini voblere și spinneri dar și shad-uri.

Echipate cu mandrină Fuji Skeleton pentru un contact instantaneu cu blankul și mâner finisat EVA premium!

Art.-Nr.	Lungime m	Putere aruncare g	Acțiune	Lung.închisă cm	Sect.	Inele	Greutate g
11718-190	1.90	0.5-5	UL-parabolic	102	2	8	85
11718-210	2.10	0.5-5	UL-parabolic	111	2	8	90
11718-191	1.90	1-6	UL-parabolic	102	2	7	85
11718-211	2.10	1-6	UL-parabolic	111	2	7	90

- Blank carbon fibră HVF®
- Măner finisat plută premium
- Mandrină ergonomică screw
- Inele Seaguide® Zirconia
- Suport cârlig

**HVF**

**Seaguide**  
PRECISION ROD COMPONENTS



11719-195

11719-216

## PRESSO IPRIMI

### LANSETĂ SPINNING PĂSTRĂV | UL | L

Lansetele Presso Iprimi sunt concepute pentru oscilantele mici Presso Spoons, dar și cu alte naluci UL, mini voblere sau diverse năluci soft. Datorită vârfurilor lor speciale, cele două lansete Solid-Tip cu putere de aruncare de 0.5-6g sunt ideale pentru nălucile ușoare, deoarece vârfurile sensibile se încarcă la greutatea extrem de mică ale nălucii și permit distanțe mari de aruncare.

Cele două lansete cu vârf tubular își arată punctele forte cu nălucile ceva mai grele, de până la 7g, care produc mai multă presiune în apă – lingurile mai mari, mini voblerele și spinneretele pot fi prezentate excelent cu aceste lansete. În drill, blank-urile din fibră de carbon HVF ale lansetelor Presso Iprimi au acțiune semi-parabolică pentru a preveni eliberarea – distracție maximă garantată!

Echipate cu inele premium Seaguide Zirconia, mandrină ergonomică și măner finisat cu plută.

Art.-Nr.	Lungime m	Putere aruncare g	Acțiune	Lung.închisă cm	Sect.	Inele	Greutate g
11719-195	1.95	0.5-6	medium fast	103	2	8	85
11719-215	2.15	0.5-6	medium fast	112	2	8	95
11719-196	1.95	1-7	medium fast	103	2	7	85
11719-216	2.15	1-7	medium fast	112	2	7	90



## SILVER CREEK UL / L SPINNING

Lansetele de spinning Silver Creek conving prin designul lor modern, precum și prin componentele premium și inovatoare și sunt disponibile la un raport preț-performanță remarcabil.

Mandrina Silver Creek cu fante laterale este foarte utilă și susține contactul direct cu blank-ul în timpul pescuitului. Blank-ul din fibră de carbon HMC+ este foarte ușor și bine echilibrat în combinație cu o mulinetă de spinning de dimensiuni 1000-2000.



HIGH MODULUS CARBON PLUS

- Blank fibră de carbon HMC+®
- Mâner plută / EVA
- Mandrină ergonomică screw
- Inele Titanium Oxid



11441-180

### SILVER CREEK UL SPIN

#### LANSETĂ SPINNING | UL

Silver Creek Ultra Light Spin oferă lansete de spinning sensibile și foarte ușoare, cu vârf din fibră de carbon solid îmbinată. Datorită segmentului doi puternic al blank-ului din fibră de carbon HMC+, nălucile ușoare pot fi prezentate în siguranță în curenții puternici.

Art.-Nr.	Lungime m	Putere aruncare g	Acțiune	Lung.închisă cm	Sect.	Inele	Greutate g
11441-180	1.80	3-14	extra fast	95	2	9	100
11441-205	2.05	3-14	extra fast	106	2	9	105
11441-220	2.20	3-14	extra fast	115	2	9	110
11441-235	2.35	3-14	extra fast	122	2	9	115

### SILVER CREEK L SPIN

#### LANSETĂ SPINNING | L

Lansetele de spinning Silver Creek Light completează modelele UL foarte populare, cu patru lansete cu vârf plin, ceva mai puternic, din fibră de carbon îmbinat. Vârful este aproape indestructibil în condiții obișnuite de pescuit și reușește – în combinație cu rezerva mare de putere a blank-ului HMC+ – distanțe mari de aruncare. Ideal pentru năluci soft de 5-10cm.

Art.-Nr.	Lungime m	Putere aruncare g	Acțiune	Lung.închisă cm	Sect.	Inele	Greutate g
11441-181	1.80	5-21	extra fast	94	2	9	100
11441-206	2.05	5-21	extra fast	106	2	9	105
11441-221	2.20	5-21	extra fast	115	2	9	110
11441-236	2.35	5-21	extra fast	122	2	9	115

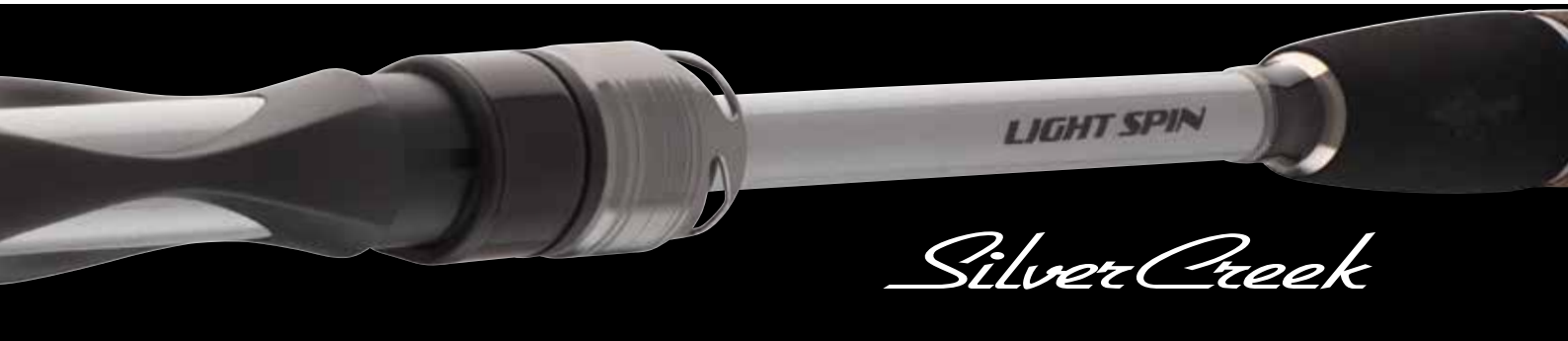

## SILVER CREEK UL SPOON

### LANSETĂ SPINNING PĂSTRĂV | UL

Modelele Silver Creek Spoon au fost dezvoltate special pentru pescuitul cu linguri ultra-ușoare la salmonide. Blank-ul complet parabolic se încarcă perfect chiar și cu greutatea de 1g și atinge distanțe remarcabile de aruncare. Aceste lansete garantează o distracție în drill absolut spectaculoasă!

Echipat cu vârf tubular.

Art.-Nr.	Lungime m	Putere aruncare g	Acțiune	Lung.închisă cm	Sect.	Inele	Greutate g
11440-170	1.70	0.5-5	semi-parabolic	87	2	7	80
11440-190	1.90	0.5-5	semi-parabolic	98	2	8	85
11440-230	2.30	0.5-5	semi-parabolic	117	2	8	105

## SILVER CREEK UL FAST SPOON

### LANSETĂ SPINNING PĂSTRĂV | UL

Ambele modele Fast Spoon prezintă o acțiune ceva mai rapidă și sunt perfect făcute pentru pescuitul cu voblere ultra ușoare și softbaits. Silver Creek Fast Spoon își atinge ținta foarte precis și asigură detectarea optimă a prezentării și controlul nălucii!

Echipat cu vârf tubular.

Art.-Nr.	Lungime m	Putere aruncare g	Acțiune	Lung.închisă cm	Sect.	Inele	Greutate g
11440-180	1.80	1-6	medium fast	94	2	9	90
11440-210	2.10	1-6	medium fast	109	2	9	95



忍 NINJA 者

- Blank fibră de carbon HMC+®
- Mâner ergonomic
- Mandrină Skeleton
- Inele Seaguide®



## NINJA X SPOON TROUT

NEW

### LANSETĂ SPINNING PĂSTRĂV | UUL

Modelele Trout Spoon, din renumita și de succes serie Ninja, au fost concepute pentru cele mai noi cerințe ale pescuitului modern de Trout Area. Blank-urile de carbon HMC+ foarte subțiri și rapide oferă caracteristici perfecte pentru utilizarea unei varietăți de năluci specializate pentru Trout Area.

Cele două modele cu vârf de carbon plin foarte sensibil au fost dezvoltate pentru năluci deosebit de ușoare și delicatese, cântărind 1.5-5g putând fi folosite și pentru a pescui cele mai ușoare linguri și voblere la distanțe mari. Cele două lansete cu greutate de lansare de 2-6g, cu vârf tubular sunt concepute pentru a fi utilizate cu oscilante puțin mai grele, năluci mici soft și voblere mici.

Lansetele Ninja Spoon au un raport calitate-preț excelent!

Art.-Nr.	Lungime m	Putere aruncare g	Acțiune	Lung.închisă cm	Sect.	Inele	Greutate g
11202-195	1.95	1.5-5	fast	105	2	8	95
11202-215	2.15	1.5-5	fast	115	2	9	105
11202-196	1.95	2-6	medium fast	105	2	8	95
11202-216	2.15	2-6	medium fast	115	2	9	100



忍 NINJA 者





# LEGALIS



- Blank carbon high modulus (HMC)
- Inel culisant cu un picior Titanium Oxid
- Suport cârlig



11760-425



## LEGALIS TELE TROUT

LANSETĂ PĂSTRĂV DE LAC | PUTERE 5-25G

**Special proiectate pentru pescuitul la păstrăv**

Lansetele nobile de păstrăv Legalis au fost special concepute pentru utilizarea pe iazuri. Blank-urile subțiri sunt excepțional de bine echilibrate și permit distanțe foarte bune de aruncare cu Sbirolinos sau Bombardas. Vârful sensibil realizează o detectare optimă a trăsăturilor și împreună cu acțiunea semi-parabolică duce la o curbă armonică de îndoire. Astfel, șocurile rapide sunt absorbite cu ușurință, iar lanseta este protejată de supraîncărcare. Lansete excelente, cu realizare premium și un raport calitate-preț excelent.

Echipat cu inele cu un singur picior din oxid de titan și inel culisant.

Art.-Nr.	Lungime m	Putere aruncare g	Acțiune	Lung.închisă cm	Sect.	Inele	Greutate g
11760-365	3.60	5-25	semi-parabolic	126	4	6	160
11760-395	3.90	5-25	semi-parabolic	126	4	6	160
11760-425	4.20	5-25	semi-parabolic	126	4	6	165





# LEGALIS



HIGH MODULUS CARBON PLUS



PRECISION ROD COMPONENTS

- Blank fibră de carbon HMC+®
- Mâner splitat plută / EVA
- Mandrină aluminiu prelucrată-CNC
- Inele Seaguide® Titanium Oxid



## LEGALIS ALLROUND

LANSETĂ ALL-ROUND | PUTERE 10-50G | 30-90G | 40-120G

Lansetele Legalis allround de la DAIWA sunt proiectate pentru o gamă foarte largă de aplicații.

Blank-urile semi-parabolice ale lui Legalis Allround își arată punctele forte mai ales la pescuitul cu momeli naturale delicate. Ambele sunt pentru pescuit la plută și cu leșt de plumb în partea de jos.

Distanțe de aruncare pot fi atinse datorită acestor blank-uri frumoase și subțiri care se încarcă perfect. În ceea ce privește acțiunea lor armonică, previn deteriorarea sau chiar pierderea momelilor de cârlig sensibile.

Modelele cu puteri de aruncare de 10-50g sunt concepute pentru pescuitul cu plutoare ușoare sau medium-heavy. Peștii țintă ideali sunt păstrăvul, plătica, șalăul sau crapii de dimensiuni medii.

La utilizarea modelelor cu putere de aruncare de 30-90g și 40-120g, pot fi folosite și plute mai grele, ceea ce este convenabil la pescuitul crapilor mari, a știucilor sau anghilelor.

Lansetele all-round Legalis au mandrina din aluminiu prelucrat CNC, inele de oxid de titan și blank de fibră de carbon HMC + premium. Datorită greutateii lor reduse și a echilibrului bun, acestea sunt ușor de utilizat la spinning.

Art.-Nr.	Lungime m	Putere aruncare g	Acțiune	Lung.închisă cm	Sect.	Inele	Greutate g
11766-305	3.00	10-50	semi-parabolic	155	2	6	175
11766-335	3.30	10-50	semi-parabolic	170	2	7	185
11766-365	3.60	10-50	semi-parabolic	126	3	7	215
11766-306	3.00	30-90	semi-parabolic	154	2	6	180
11766-366	3.60	30-90	semi-parabolic	126	3	7	235
11766-307	3.00	40-120	semi-parabolic	155	2	6	205
11766-367	3.60	40-120	semi-parabolic	125	3	7	260



# PROCASTER



- Blank fibră de carbon HMC+®
- Mâner finisat plută / EVA high-quality
- Mandrină DPS
- Inele Aluminium Oxid



11642-330

## PROCASTER ALLROUND

LANSETĂ ALL-ROUND | PUTERE 10-40G | 20-70G | 40-110G

### Lansetă all-round pentru experți

Gama completă de lansete Procaster Allround de la DAIWA cuprinde modele pentru aproape toate tipurile de pescuit cu momeli naturale în apele domestice. La lansetele Procaster componentele premium și un design nepretențios, dar valoros formează o combinație, care vine la un raport calitate-preț excelent.

Modelele cu putere de aruncare de 10-40g sunt o alegere excelentă pentru pescuitul ușor cu plută.

Când plutele mari sau monturile grele sunt aplicate la pescuitul crapului sau răpitorilor, lansetele cu putere de aruncare 20-70g sau 40-100g pot fi utilizate. Curba de îndoire semi-parabolică oarecum mai moale a acestor modele permite aruncarea sensibilă a momelilor delicate de cârlig precum coca sau momeala vie pe distanțe lungi, care pot fi esențiale pentru succesul la pescuitul păstrăvului, șalăului, anghilei sau știucii.

Art.-Nr.	Lungime m	Putere aruncare g	Acțiune	Lung.închisă cm	Sect.	Inele	Greutate g
11641-300	3.00	10-40	semi-parabolic	107	3	7	200
11641-330	3.30	10-40	semi-parabolic	115	3	8	220
11641-360	3.60	10-40	semi-parabolic	127	3	8	250
11641-390	3.90	10-40	semi-parabolic	137	3	8	275
11642-300	3.00	20-70	semi-parabolic	107	3	7	210
11642-330	3.30	20-70	semi-parabolic	117	3	8	225
11642-360	3.60	20-70	semi-parabolic	127	3	8	280
11643-300	3.00	40-110	semi-parabolic	107	3	7	220
11643-330	3.30	40-110	semi-parabolic	117	3	8	235
11643-360	3.60	40-110	semi-parabolic	127	3	8	280

# BLACK WIDOW



- Blank fibră de carbon HMC+®
- Mâner finisat plută premium
- Mandrină DPS
- Inele cu picior dublu Titanium Oxid



## BLACK WIDOW XT BAIT

LANSETĂ ALL-ROUND | M | MH | H

Cu Black Widow XT, DAIWA oferă lansete aplicabile universal pentru utilizarea momelilor naturale, țintind răpitori precum știuca, șalăul și anghila, dar și pentru pescuitul grosier la lin, platică sau crap.

Blankul semi-parabolic din fibră de carbon HMC+ se încarcă într-un mod remarcabil și permite lansări lungi fără a deteriora sau chiar pierde momelile de cârlig delicate în timpul aruncării.

Modelele cu putere de aruncare de 20-60g sunt literalmente făcute pentru deadbaiting la șalău în curent slab folosind pești momeală mici, dar sunt și selecția potrivită pentru prezentarea floating a viermilor proaspeți la pescuitul anghilei.

Puterea de aruncare de 30-90g permite prezentarea momelilor naturale în locuri îndepărtate și permite pescarului să aplice și lest.

Cu aceste lansete, cu putere de aruncare de până la 125g, nici lupta cu o știucă de 1m sau cu un crap de 15kg la distanțe mari nu este o problemă.

Inelele din oxid de titan și mânerul finisat cu plută oferă lansetelor Black Widow XT un aspect valoros.

Art.-Nr.	Lungime m	Putere aruncare g	Acțiune	Lung.închisă cm	Sect.	Inele	Greutate g
11554-300	3.00	20-60	progressive	156	2	7	270
11554-330	3.30	20-60	progressive	117	3	8	320
11554-360	3.60	20-60	progressive	127	3	8	350
11554-301	3.00	30-90	progressive	156	2	7	275
11554-331	3.30	30-90	progressive	117	3	8	325
11554-361	3.60	30-90	progressive	127	3	8	355
11554-302	3.00	50-125	progressive	156	2	7	285
11554-332	3.30	50-125	progressive	117	3	8	330
11554-362	3.60	50-125	progressive	127	3	8	360



## EXCELER CATFISH

Componentele lansetelor Exceler Catfish sunt dimensionate pentru a rezista la stres extrem și au cu o rezistență crescută. Liniile duble Seagude de calitate superioară, un inel de vârf cu inserție supradimensionată, un mâner întărit cu două inele de aluminiu, cu finisaj EVA de de înaltă calitate, mandrină din aluminiu și cap de mâner rotunjit puternic – toate fac din aceste lansete însoțitori extrem de fiabili atunci când vizezi uriașii râurilor Ebru și Po, dar și pentru apele mai apropiate unde urmărim somnul!



## EXCELER CATFISH SPIN

LANSETE SPINNING SOMN | PUTERE -135G | -185G

Exceler Catfish, ușoare și bine echilibrate, de la DAIWA sunt alegerea potrivită pentru orice nălucă dedicată pentru capturarea somnului! Rezerva de putere îi permite pescarului să controleze peștele mare în situații dificile, să forțeze lupta fără compromisuri. Îmbinarea pe spigot este întărită cu inele metalice, realizând o curbă armonică de îndoire și la o conexiune durabilă a tronsoanelor. Acțiunea distinctă de vârf, combinată cu rezerva mare de putere, permite utilizarea unor năluci mai mici, vizând zone cu vegetație și cele cu apă puțin adâncă, dar potrivite pentru pescuitul cu năluci grele din plastic moale, în curent puternic și adâncime mare. Aruncări precise și controlate sunt posibile de fiecare dată!

Secțiunea mânerului EVA este plăcută de manevrat și poate fi curățată cu ușurință, dacă este necesar.

Art.-Nr.	Lungime m	Putere aruncare g	Acțiune	Lung.închisă cm	Sect.	Inele	Greutate g
11819-242	2.40	-135	medium fast	125	2	8	325
11819-272	2.70	-135	medium fast	140	2	8	395
11819-243	2.40	-185	medium fast	125	2	8	330
11819-273	2.70	-185	medium fast	140	2	8	400



- Blank fibră de carbon HMC+®
- Îmbinare fiabilă spigot put-over
- Mâner finisat EVA premium
- Mandrină solidă screw
- Inele 2 picioare Seaguide®



## EXCELER CATFISH BOJE

### LANSETE SOMN | PUTERE -600G

Lansetele Exceler Catfish Boje sunt adecvate pentru a utiliza leșt mai greu și tipuri mai sofisticate de prezentare a momelii. Blank-urile compozit semi-parabolice sunt rigide pentru a evita ruperile, pentru a controla peștele pe distanțe mari și pentru a forța specimene mari în curent puternic. Datorită secțiunii mediene ceva mai moi, lupta cu pești de dimensiuni mici și mijlocii este foarte distractivă!

Atât pentru mulinete tambur fix și multiplicatoare.

Art.-Nr.	Lungime m	Putere aruncare g	Acțiune	Lung.închisă cm	Sect.	Inele	Greutate g
11818-276	2.70	200-600	semi-parabolic	140	2	10	370
11818-306	3.00	200-600	semi-parabolic	155	2	11	440
11818-336	3.30	200-600	semi-parabolic	169	2	12	470



# CATFISH

## MEGAFORCE CF

### MEGAFORCE CATFISH

Prin introducerea seriei Megaforce Catfish, DAIWA oferă o serie foarte reușită, rezistentă și accesibilă pentru a viza pescuitul de somn. O serie pe care te poți baza! Blank-urile și componentele puternice ale lansetelor Megaforce Catfish din fibră de carbon HMC+ fac față, de asemenea, unor sarcini foarte mari în drill, fără compromisuri, cu somnul și oferă o manipulare ușoară. Învelișul în X din carbon de pe secțiunea mânerului oferă o stabilitate suplimentară pentru partea din spate și un aspect de înaltă calitate. Chiar și la sarcini foarte mari, mandrina puternică DPS fixează ferm mulinetele grele fără cuplu. Mânerul frontal finisat cu plută cu formă ergonomică este foarte confortabil de ținut și oferă o prindere sigură în timpul aruncării și luptei cu un pește.

Modelul cu putere de aruncare de până la 400g a fost dezvoltat pentru pescuitul cu flotoare și are un vârf puțin mai sensibil, cu rezervă mare de putere.

Modelele cu puteri de aruncare de până la 600g sunt proiectate pentru monturile grele de fund și flotoare cu momeli uriașe și asigură o putere fără compromis pentru a prinde chiar și peștii mai mari la distanță.

Cu cele două lansete de spinning, cu putere de aruncare de până la 180g, puteți, de asemenea, să forțați și să controlați în siguranță somnul mare și să obțineți distanțe mari de aruncare.

- Blank fibră de carbon
- Acoperire X-wrapping pentru întărirea blank-ului
- Secțiune mâner Brading-X
- Mandrină DPS



HIGH MODULUS CARBON PLUS



### MEGAFORCE CATFISH

NEW

LANSETE SOMN | XH | XXH

Art.-Nr.	Lungime m	Putere aruncare g	Acțiune	Lung.închisă cm	Sect.	Inele	Greutate g
11255-270	2.70	100-400	medium fast	141	2	8	390
11255-300	3.00	200-600	medium fast	155	2	9	465
11255-330	3.30	200-600	medium fast	172	2	10	525
11255-245	2.40	up to 180	medium fast	126	2	8	295
11255-275	2.70	up to 180	medium fast	142	2	8	325



# MEGAFORCE CF



## MEGAFORCE BAITFISH FEEDER

**NEW**

### LANSETĂ FEEDER | MH

Seria Megaforce Catfish oferă un model cu lungimea de 2.7m pentru prinderea peștilor momeală cu monturi de până la 120g. Această lansetă versatilă poate fi folosită cu ușurință atât de pe barcă, cât și de pe mal.

Art.-Nr.	Lungime m	Putere aruncare g	Acțiune	Lung.închisă cm	Sect.	Inele	Greutate g
11255-276	2.70	up to 120	tip action	142	2+2	11	190

## QUIVERTIPS FOR MEGAFORCE BAITFISH FEEDER

**NEW**

Art.-Nr.	Potrivite cu lanseta(-te) Art.-Nr.	Material	Culoare	Tip	TC oz
11255-276Y	11255-276	fibri full carbon	red	HQ	3.00
11255-276R	11255-276	fibri full carbon	yellow	LQ	2.00



忍 NINJA 者

- Blank fibră de carbon HMC+®



## NINJA X BOLO

NEW

### LANSETĂ BOLOGNESE | PUTERE -25G

Blank-urile de carbon foarte ușoare și subțiri ale lansetelor Ninja Bolognese se încarcă pe aproape toată lungimea la aruncare, iar monturile cu plutoare de până la 25g realizează distanțe remarcabile de lansare. Acțiunea rapidă în combinație cu vârful sensibil asigură lansări precise chiar și cu plută ușoară. Inelele ușoare matisate, cu inserție de oxid de titan, susțin în plus acțiunea rapidă și optimizează echilibrul. Aceste lansete Bolo oferă un raport calitate-preț excelent!

Art.-Nr.	Lungime m	Putere aruncare g	Acțiune	Lung.închisă cm	Sect.	Inele	Greutate g
11628-400	4.00	25	progressive	119	4	7	205
11628-500	5.00	25	progressive	122	5	8	275
11628-600	6.00	25	progressive	124	6	9	360





忍 NINJA 者

- Blank fibră de carbon HMC+®



11628-400



11628-600



11629-500



11629-300



## NINJA X POLE

NEW

### VERGI

Lansetă telescopică cu design modern și de înaltă calitate. Blank-ul ușor de carbon HMC+ este bine echilibrat și susține partidele de pescuit îndelungate, fără oboseală. Tronsonul de vârf sensibil previne supraîncărcarea leader-ilor subțiri și oferă plăcere la utilizare.

Art.-Nr.	Lungime m	Acțiune	Lung.închisă cm	Sect.	Greutate g
11629-300	3.00	tip action	111	4	90
11629-400	4.00	tip action	111	5	175
11629-500	5.00	tip action	111	6	240
11629-600	6.00	tip action	111	7	315



## SWEEPFIRE



11521-300



11521-500

### SWEEPFIRE TELEPOLE

#### VERGI

Vergile Sweepfire din fibră de sticlă, apreciate, sunt potrivite pentru pescuitul peștilor mici cu vierme, porumb sau aluat. Această vargă ar trebui să facă parte din echipamentul de bază al oricărui pescar de răpitor pentru a fi mereu gata să prindă peștii momeală.

- Blank compozit
- Capăt mâner cu filet

Art.-Nr.	Lungime m	Acțiune	Lung.închisă cm	Sect.	Greutate g
11521-300	3.00	progressive	115	3	120
11521-400	4.00	progressive	115	4	215
11521-500	5.00	progressive	115	5	355
11521-600	6.00	progressive	115	6	495



11761-400

## LEGALIS TELEPOLE

### VERGI

#### Ușoare cu acțiune fast

Aceste vergi ușoare și bine realizate, oferă un raport calitate-preț incredibil și conving la prima vedere. Blank-urile din fibră de carbon sunt extrem de ușoare și bine echilibrate, oferind suficientă rezervă de putere pentru a aduce la minciog în siguranță și o captură mai mare.

- Blank fibră de carbon
- Capăt mâner cu filet

Art.-Nr.	Lungime m	Acțiune	Lung.închisă cm	Sect.	Greutate g
11761-400	4.00	semi-parabolic	110	5	160
11761-500	5.00	semi-parabolic	110	6	240
11761-600	6.00	semi-parabolic	110	7	320



11752-506

## COMPASS MOBILE TELEPOLE

### VERGI

Vargă de fibră de carbon cu tronsoane foarte scurte. O lungime de transport de numai 42cm, permite depozitarea în orice geantă - perfectă pentru excursii de pescuit spontane și prinderea peștilor momeală!

- Blank fibră de carbon
- Capăt mâner cu filet

Art.-Nr.	Lungime m	Acțiune	Lung.închisă cm	Sect.	Greutate g
11752-306	3.00	semi-parabolic	42	9	75
11752-406	4.00	semi-parabolic	42	12	135
11752-506	5.00	semi-parabolic	42	15	220
11752-606	6.00	semi-parabolic	42	18	330



# BASIA



## BASIA X45X CARP

### Lansete de crap în segmentul premium!

Lansetele pentru crap Basia X45X includ o gamă completă fabricată în Marea Britanie. De la prima vedere componentele și tehnologiile folosite indică standardul de calitate extraordinar – materialul din fibră de carbon HVF este îmbogățit cu nano particule conform tehnologiei Nanoplus, ceea ce duce la fabricarea de blank-uri rapide, ușoare și în același timp foarte rezistente. Tehnologia X45X face ca aceste lansete să fie extrem de rezistente la distorsiuni și metoda nouă de procesare obține un aspect unic al suprafeței blank-ului.

Tehnologia exclusivistă V-Joint Alpha la îmbinare a fost îmbunătățită și mai mult prin aplicarea unui material sofisticat din fibră de carbon BIAS – îmbinările sunt mai subțiri și rezistența este crescută cu până la 10%! Diametrul redus al materialului la îmbinare îmbunătățește și mai mult curba de îndoire în timpul lansării și drill-ul cu pește. Mandrina premium ALPS ARD este realizat din aliaj de aluminiu de calitate superioară și datorită piuliței duble vă fixează perfect mulineta. Inelele TDG extrem de ușoare de la Seaguide cu acoperire Adaman susțin revenirea rapidă a lansetelor și conduc la un aspect elegant.

Lansetele sunt adevărate mașini de lansat, permițând atingerea unor distanțe incredibile!

Patru modele de 12ft și 13ft și un TC de 3.25lbs și 3.75lbs. acoperă cerințele la pescuitul la distanță mare. Lansetele Spod și Marker de 12ft completează gama de lansete de crap Basia X45X.

Echipat cu mâner finisat cu tub shrink premium japonez.

- Blank fibră carbon HVF® Nanoplus
- Construcție fibră carbon X45X®
- Îmbinare V-Joint® Alpha spigot
- Mâner finisat shrinktube
- Mandrină ALPS® aluminiu cu dublă blocare
- Inele Seaguide® TDG
- Fabricat în UK

MADE IN  
THE U.K.



**HVF**

**X45**

**V-JOINT α**

**S** seaguide  
PRECISION ROD COMPONENT

**ALPS**





11995-365



## BASIA X45X CARP

LANSETĂ DE CRAP | 3.25LB | 3.75LB

Art.-Nr.	Lungime ft	TC lb	Lung.închisă cm	Sect.	Inele	Greutate g
11995-365	12.0	3.25	188	2	6	350
11995-366	12.0	3.75	188	2	6	360
11995-395	13.0	3.25	205	2	6	405
11995-396	13.0	3.75	205	2	6	415

# INFINITY



**HVF**

**X45**

**V-JOINT<sup>®</sup> α**

**sea guide<sup>®</sup>**  
PRECISION ROD COMPONENTS

**ALPS<sup>™</sup>**



- Blank carbon fibră HVF<sup>®</sup>
- Construcție fibră carbon X45<sup>®</sup>
- Îmbinare V-Joint<sup>®</sup> Alpha spigot
- Mâner finisat EVA premium / shrinktube
- Inele Seaguide<sup>®</sup> TDG
- Fabricat în UK



## INFINITY<sup>®</sup> CARP | 2-SECT.

LANSETĂ DE CRAP | 3.25LB | 3.75LB

Art.-Nr.	Lungime m	Lungime ft	TC lb	Acțiune	Lung.închisă cm	Sect.	Inele	Greutate g
11990-365	3.60	12.0	3.25	semi-parabolic	187	2	6	370
11990-395	3.90	13.0	3.25	semi-parabolic	203	2	6	435
11990-366	3.60	12.0	3.75	semi-parabolic	187	2	6	375
11990-396	3.90	13.0	3.75	semi-parabolic	203	2	6	445

## INFINITY<sup>®</sup> STALKER CARP

LANSETĂ DE CRAP | 3.00LB | 4.00LB

Pentru pescuitul stalking la crap și pescuitul din barcă, seria Infinity include lansete 10ft., special proiectate în aceste scopuri. Modelul cu o curbă de testare de 4.0lbs este conceput pentru pescuitul la distanță pe ape mari. Rezerva de putere vă permite să exercitați presiune și pe distanțe mari în timpul luptei și să controlați situația până când apropiați peștele.

Modelul de 3.0lbs are inel de pornire de 40mm, modelul de 4.0lbs are inel de pornire de 50mm. Lansetele Infinity 10ft sunt echipate cu mandrină Fuji DPS.

Art.-Nr.	Lungime m	Lungime ft	TC lb	Acțiune	Lung.închisă cm	Sect.	Inele	Greutate g
11990-300	3.00	10.0	3.00	semi-parabolic	156	2	7	290
11990-305	3.00	10.0	4.00	semi-parabolic	156	2	7	295



11990-366



11990-305

**MADE IN  
THE U.K.**

## INFINITY® CARP

Lansetele Infinity Carp îmbină tehnologia nouă de proiectare a lansetelor DAIWA cu componente premium inovatoare.

Fibra de carbon HVF permite proiectarea blank-urilor foarte ușoare, rapide și dure.

Tehnologia X45 îmbunătățește rezistența la răsucire a lansetelor. Prin adăugarea unui strat suplimentar într-un unghi de 45°, fibrele de carbon aranjate cu o orientare de 0° și 90° sunt completate perfect, iar compresia blank-ului este îmbunătățită - datorită acestei tehnologii, monturile mai grele pot fi aruncate extrem de precis, lansetele fiind sigure în timpul lansărilor și luptei cu peștii.

Îmbinarea V-Joint îmbunătățește curba de îndoire în sarcină. Fibrele de carbon BIAS, care sunt aranjate într-un unghi de 45°, sunt combinate cu nano material și permit proiectarea unei îmbinări extrem de subțire, dar totuși foarte robustă. Îmbinările V-Joint Alpha sunt cu până la 10% mai rezistente decât V-Joint convenționale și scad greutatea în același timp.

Aceste lansete sunt fabricate în Marea Britanie și sunt echipate cu mandrină ALPS, un mâner finisat cu tub shrink japonez și inele TDG de la Seaguide. Inelele TDG au o acoperire Adamant foarte dur în loc de inserție ceramică. Astfel, diametrul interior al inelelor este mărit, ceea ce duce la o performanță îmbunătățită de lansare. Blank-urile negre mat sunt concepute ca Magnum Taper și se încarcă perfect în timpul lansării. Lansete bine echilibrate ce se potrivesc pentru distanțele lungi de aruncare!

Lansetele Infinity își arată calitatea specială la prima vedere și sunt alocate în gama de lansete premium DAIWA pentru un motiv foarte bun! Fabricat în Marea Britanie conform celor mai înalte standarde de calitate!

Modelele de 12ft. și 13ft. au inel de plecare de 50mm.

## INFINITY® SPOD CARP

LANSETĂ DE CRAP | 4.50LB

Art.-Nr.	Lungime m	Lungime ft	TC lb	Acțiune	Lung.închisă cm	Sect.	Inele	Greutate g
11990-368	3.60	12.0	4.50	semi-parabolic	187	2	6	425

## INFINITY® MARKER CARP

LANSETĂ DE CRAP | 4.25LB

Art.-Nr.	Lungime m	Lungime ft	TC lb	Acțiune	Lung.închisă cm	Sect.	Inele	Greutate g
11990-369	3.60	12.0	4.25	semi-parabolic	187	2	6	420



# EMBLEM



## EMBLEM XT X45 CARP

Cu seria Emblem XT X45, DAIWA oferă lansete de crap echipate suprem pentru distanțe extreme de aruncare!

Utilizarea materialului din fibră de carbon HVF împreună cu tehnologia Nanoplus a permis fabricarea de blank-uri foarte subțiri, ușoare și rapide. Utilizarea tehnologiei X45 optimizează rezistența la răsucire a blank-ului și obține aruncări precise și caracteristici optime în drill. În comparație cu seria Emblem Carp, diametrele blank-urilor ar putea fi reduse semnificativ prin îmbunătățirea caracteristicilor de aruncare și de luptă în același timp. Blank-urile sunt parabolice și bine echilibrate.

Inelele TiForged Air extra-ușoare susțin acțiunea rapidă și rezistența acestor lansete.

Mănerul scurt finisat EVA îmbunătățește proprietățile de luptă în sarcină mare și oferă o fixare sigură în Butt Grip.

Dincolo de lanseta Stalker puternică cu 3.5lbs de 10ft, seria Emblem X45 include trei lansete Long Distance de 12ft și 13ft, care excelează prin distanțele enorme de aruncare pe care le obține.

Echipte cu mandrină Fuji DPS, fibră de carbon împletită în secțiunea mânerului, inele Air Guide American Tackle TiForged și mâner finisat cu tub shrink și EVA.

**HVF**

**X45**



- Blank fibră carbon HVF® Nanoplus
- Construcție fibră carbon X45®
- Blank fibră de carbon împletit 3K
- Îmbinare V-Joint® put-over
- Mâner finisat EVA splitată / tub shrink
- Mandrină Fuji® DPS



11599-365



## EMBLEM XT X45 CARP

LANSETĂ DE CRAP | 3.25LB | 3.50LB | 3.75LB

Art.-Nr.	Lungime m	Lungime ft	TC lb	Lung.închisă cm	Sect.	Inele	Greutate g
11599-305	3.00	10.0	3.5	157	2	6	260
11599-360	3.60	12.0	3.25	190	2	6	330
11599-365	3.60	12.0	3.75	190	2	6	350
11599-395	3.90	13.0	3.75	205	2	6	385





# EMBLEM

- Blank fibră de carbon HMC+®
- Blank fibră de carbon împletit 1K
- Mâner finisat Hard EVA premium
- Mandrină Fuji® DPS
- Inele Seaguide®

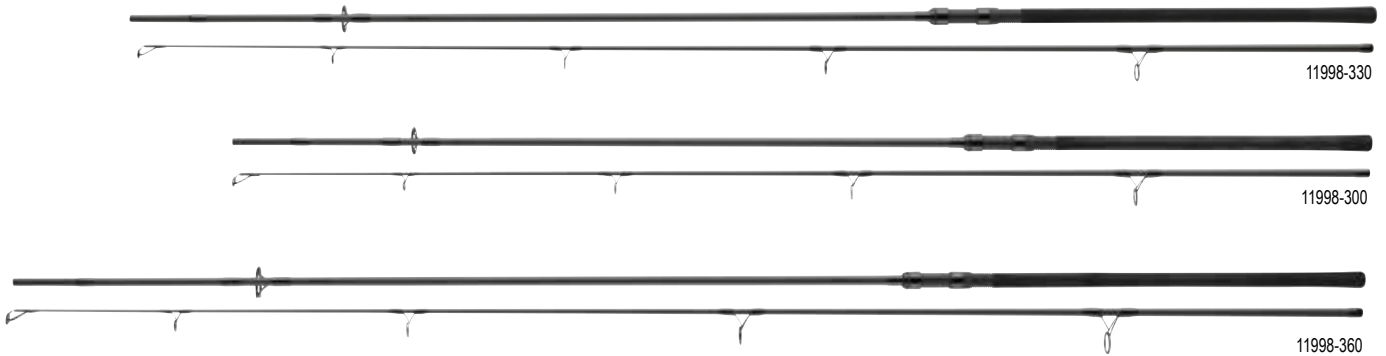

## EMBLEM CARP

NEW

LANSETĂ DE CRAP | 3.00LB | 3.25LB | 3.50LB

Lansetele Emblem Carp combină tehnologia modernă de realizare a lansetelor, cu componente de înaltă calitate și un design remarcabil și elegant. Pentru lansetele de crap Emblem, am proiectat blank-uri rapide cu o acțiune progresivă, dar rapidă a vârfului, combinată cu performanțe remarcabile de aruncare și luptă. Am acordat o atenție deosebită creării diametrelor subțiri ale vârfurilor și echilibru perfect. În timpul aruncării, suprafața 3k se încarcă progresiv pe întregul blank și oferă aruncări precise la distanță mare. Smuciturile bruște ale peștilor de talie mare pot fi ușor absorbite și controlate. Secțiunea subțire a mânerului finisat EVA este confortabil de utilizat atunci când lanșați și se așează ferm pe suportul pentru lansetă. În plus față de gama standard a celor mai populare modele 10ft. Stalker, 12ft. și 13ft. a fost adăugat un 11ft. cu o curbă de testare de 3.25lbs. Aceasta lansetă este potrivită atât de la barcă cât și mal și oferă performanțe de aruncare extrem de precise și manevrare ușoară.

Echipată cu mandrină Fuji DPS originală și inele Seaguide LS. Emblem Carp are caracteristici și componente de top la un raport preț-performanță de top.

Art.-Nr.	Lungime m	Lungime ft	TC lb	Acțiune	Lung.închisă cm	Sect.	Inele	Greutate g
11998-300	3.00	10.0	3.50	progressive	156	2	6	305
11998-330	3.30	11.0	3.25	progressive	172	2	6	340
11998-360	3.60	12.0	3.00	progressive	187	2	6	385
11998-365	3.60	12.0	3.50	progressive	187	2	6	420
11998-390	3.90	13.0	3.50	progressive	203	2	6	455



# CROSSCAST XT



## CROSSCAST XT CARP

Lansete clasice de crap cu design nobil atemporal.

Blank-urile de carbon HMC + au rezerve uriașe de putere, un răspuns rapid și caracteristici de luptă perfecte. În timpul aruncărilor, aceste lansete încarcă perfect și lansează monturi grele la distanțe mari. Gama seriei Crosscast XT acoperă toate domeniile pescuitului modern la crap.

Lansetele Stalker de 10ft. cu curba de testare de 3.5lbs sunt soluția pentru pescuitul pe distanțe scurte sau din barcă. Permite controlul în siguranță a speciimenelor mari, în timpul luptei din barcă.

Modelele de 12ft. și 13ft. cu inel de plecare de 50mm sunt excepționale pentru aruncări lungi și permit atingerea punctelor îndepărtate de nădire.

Echipat cu blank de fibră de carbon impletit, negru mat, inele de oxid de titan, mâner finisat cu tub shrink premium și mandrină Seaguide DPS.



- Blank fibră de carbon HMC+®
- Fibră carbon țesută în secțiunea mânerului
- Mâner finisat shrinktube
- Mandrină Seaguide® DPS
- Inele Seaguide® Titanium Oxid

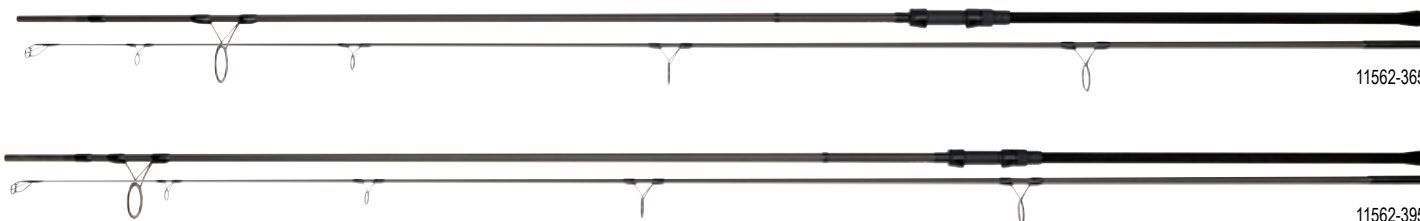

## CROSSCAST XT CARP | 2-SECT.

LANSETĂ DE CRAP | 3.00LB | 3.50LB

Art.-Nr.	Lungime m	Lungime ft	TC lb	Acțiune	Lung.închisă cm	Sect.	Inele	Greutate g
11562-360	3.60	12.0	3.00	semi-parabolic	188	2	6	270
11562-365	3.60	12.0	3.50	semi-parabolic	188	2	6	320
11562-395	3.90	13.0	3.50	semi-parabolic	205	2	6	360

## CROSSCAST XT STALKER CARP

LANSETĂ DE CRAP | 3.50LB

Art.-Nr.	Lungime m	Lungime ft	TC lb	Acțiune	Lung.închisă cm	Sect.	Inele	Greutate g
11562-305	3.00	10.0	3.50	semi-parabolic	158	2	6	230



## CROSSCAST EXTENSION CARP

Lansete puternice de crap cu curbă armonică de îndoire.

Versiunea extensibilă a seriei Crosscast este echipată cu secțiunea mânerului telescopică, putând fi astfel transportată cu ușurință. Lansetele încap într-o husă cu o lungime de numai 130cm și astfel nu sunt prea voluminoase în mașină sau barcă. Aplicație perfectă pentru aceste lansete Crosscast Extension sunt apele mai mici sau pescuitul din barcă. Blank-urile HMC+ din fibră de carbon conving prin proprietățile lor de aruncare și performanțele optime în timpul luptei. Inelele Seaguide cu inlay LS oxid de titan subțire, o mandrină Seaguide DPS, un tub shrink ce finisează mânerul, precum și fibra de carbon țesută 1K pe blank, reprezintă echipamente excepționale pentru lansete din această categorie de preț.



- Blank fibră de carbon HMC+®
- Blank fibră de carbon împletit 1K
- Mâner finisat shrinktube
- Mandrină Seaguide® DPS
- Inele Seaguide® Titanium Oxid

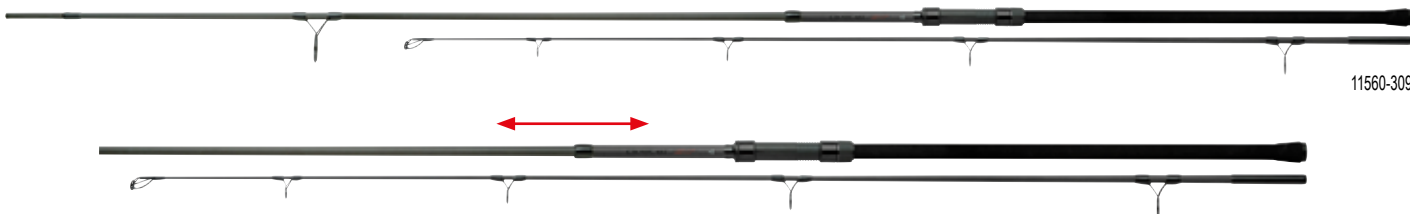

11560-309

### CROSSCAST EXTENSION CARP

LANSETĂ DE CRAP | 3.00LB | 3.50LB

Art.-Nr.	Lungime m	Lungime ft	TC lb	Acțiune	Lung.închisă cm	Sect.	Inele	Greutate g
11560-308	3.05	10.0	3.00	semi-parabolic	129	2	6	265
11560-309	3.05	10.0	3.50	semi-parabolic	129	2	6	275

### CROSSCAST EXTENSION SPOD CARP

LANSETĂ DE CRAP | 4.50LB

Art.-Nr.	Lungime m	Lungime ft	TC lb	Acțiune	Lung.închisă cm	Sect.	Inele	Greutate g
11560-310	3.00	10.0	4.5	semi-parabolic	129	2	6	270



# VERTICE

- Blank fibră de carbon HMC+®
- Mâner finisat plută carbonizată
- Mandrină Seaguide® DPS
- Inele Seaguide®



## VERTICE CAMO CARP

NEW

LANSETĂ DE CRAP | 3.00LB | 3.25LB | 3.50LB | 3.75LB

Lansetele Vertice Camo Carp sunt realizate pe aceleași blank-uri ca și lansetele Vertice Carp cu mâner cu tub termocontractabil. Blank-ul subțire cu acțiune de vârf realizează distanțe de aruncare remarcabile și oferă rezerve enorme de putere în lupta cu peștele. Pentru versiunea Camo Carp, inginerii noștri au folosit un material special "Carbonized Cork" care oferă acest aspect camuflaj unic pe levier. Blank-urile de înaltă calitate realizate din carbon HMC+ sunt echipate cu inele originale Seaguide LS de înaltă calitate și mandrină DPS clasică. Vertice Camo Carp – lansete de crap cu caracter personalizat!

Art.-Nr.	Lungime ft	TC lb	Acțiune	Lung.închisă cm	Sect.	Inele	Greutate g
11601-300	10.0	3.25	progressive	157	2	6	280
11601-360	12.0	3.00	progressive	187	2	6	380
11601-365	12.0	3.50	progressive	187	2	6	395
11601-395	13.0	3.75	progressive	203	2	6	480

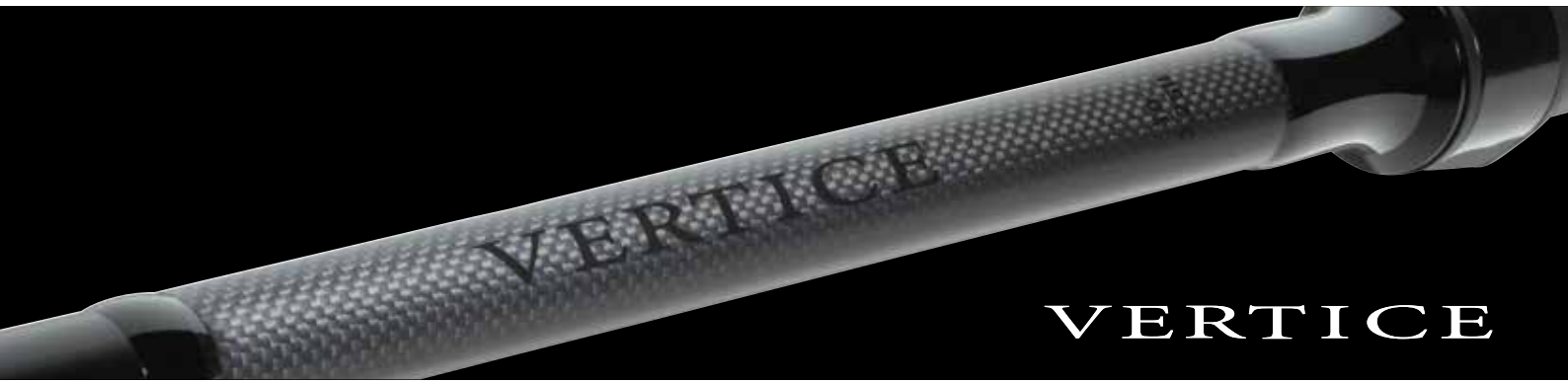

# VERTICE

- Blank fibră de carbon HMC+®
- Mâner finisat shrinktube
- Mandrină Seaguide® DPS
- Inele Seaguide®



## VERTICE CARP

**NEW**

LANSETĂ DE CRAP | 3.00LB | 3.25LB | 3.50LB | 3.75LB

Blank-urile de carbon HMC+ foarte subțiri din seria Vertice au fost complet reproiectate și îmbunătățite. Blank-ul rapid și bine echilibrat oferă distanțe lungi de aruncare cu precizie ridicată și prezintă o acțiune distinctă a vârfului cu rezervemari de putere. Designul elegant al mânerului finisat cu tub termocontractabil, mandrină Seaguide DPS și fibră de carbon țesut 1k în fereastra pentru denumire, creează un aspect atemporal.

Inelele originale Seaguide cu inserția ceramică subțire de calitate premium completează caracteristicile de excepție în această gamă de preț. Modelele de 12ft și 13ft au toate un inel de plecare de 50mm. Modelul Stalker de 10ft este echipat cu inel de plecare de 40.

Art.-Nr.	Lungime ft	TC lb	Acțiune	Lung.inchisă cm	Sect.	Inele	Greutate g
11600-300	10.0	3.25	progressive	157	2	6	265
11600-360	12.0	3.00	progressive	187	2	6	345
11600-365	12.0	3.50	progressive	187	2	6	365
11600-395	13.0	3.75	progressive	203	2	6	450



## NINJA X CARP

- Blank fibră de carbon HMC+®
- Îmbinare fiabilă put-over
- Mâner finisat shrinktube
- Mandrină DPS
- Inele Seaguide®



HIGH MODULUS CARBON PLUS



PRECISION ROD COMPONENTS



## NINJA X STALKER CARP

NEW

### LANSETĂ DE CRAP | 2.00LB | 3.00LB

Cu cele două modele Stalker în 10ft și curbe de testare de 2.00 și 3.00lb, sunteți echipat ideal pentru pescuitul pe distanță scurtă și pentru pescuitul din barcă. Lansele Stalker dispun de un inel de precizie cu diametrul de 40. Aceste lansete sunt, de asemenea, potrivite pentru pescuitul cu momeală moartă la știucă sau șalău.

Art.-Nr.	Lungime m	Lungime ft	TC lb	Acțiune	Lung.închisă cm	Sect.	Inele	Greutate g
11590-300	3.00	10.0	2.00	progressive	157	2	6	255
11590-305	3.00	10.0	3.00	progressive	156	2	6	275

## NINJA X CARP | 2-SECT.

NEW

### LANSETĂ DE CRAP | 3.00LB | 3.50LB

Blank-urile subțiri ale lanselelor de crap Ninja X fabricate din carbon HMC+ se încarcă complet la aruncare și pot atinge distanțe enorme de aruncare. În timpul luptei, acțiunea progresivă a lanselelor oferă tamponul ideal pentru a absorbi smuciturile agresive și derulări rapide. Distracția maximă este garantată. Lanselele de crap Ninja X oferă un design elegant și impresionează prin componentele și materialele de înaltă calitate. Mânerul subțire cu tub termocontractabil este ușor de curățat și are priză fermă și confortabilă în mână și pe suport.

Art.-Nr.	Lungime m	Lungime ft	TC lb	Acțiune	Lung.închisă cm	Sect.	Inele	Greutate g
11590-365	3.60	12.0	3.00	progressive	186	2	6	345
11590-366	3.60	12.0	3.00	progressive	186	2	6	360
11590-395	3.90	13.0	3.50	progressive	201	2	6	435



### NINJA X CARP | 4-SECT.

**NEW**

LANSETĂ DE CRAP | 3.00LB | 3.50LB

Lansetele de crap Ninja X din patru bucăți pot fi transportate extrem de economic din punct de vedere al spațiului și au impresionat în numeroasele teste pe teren, în ciuda construcției lor cu mai multe tronsoane – blank-urile oferă performanțe excelente de lansare și nu torsionează. Datorită acestor proprietăți, nu veți sesiza nicio diferență față de modelele obișnuite din două piese. Modelul de 12ft cu curbă de testare de 3lb are un inel de plecare de dimensiunea 40, modelul de 13ft un inel de plecare de dimensiune 50.

Art.-Nr.	Lungime ft	TC lb	Acțiune	Lung.închisă cm	Sect.	Inele	Greutate g
11591-365	12.0	3.00	progressive	95	4	6	320
11591-395	13.0	3.50	progressive	104	4	6	380

### NINJA X CARP | 3-SECT.

**NEW**

LANSETĂ DE CRAP | 3.00LB | 3.50LB

Lansetele de crap Ninja X din trei secțiuni impresionează prin performanța lor remarcabilă de aruncare. Blankul subțire HMC+ al acestor lansete se încarcă complet în timpul aruncării și oferă un echilibru perfect cu rezerve de putere mari în a doua jumătate. Curbă excelentă de îndoire este foarte asemănătoare de o lansetă de crap din două tronsoane.

Art.-Nr.	Lungime ft	TC lb	Acțiune	Lung.închisă cm	Sect.	Inele	Greutate g
11591-366	12.0	3.00	progressive	126	3	6	345
11591-367	12.0	3.50	progressive	126	3	6	360
11591-396	13.0	3.50	progressive	136	3	6	410

## BLACK WIDOW XT CARP

Lansete crap Black Widow XT – o serie care prinde cu adevărat!

Noile blank-uri super subțiri și bine echilibrate din carbon HMC+ oferă o performanță de lansare și luptă și oferă întotdeauna control deplin. Cele două modele Stalker în lungime de 10ft acoperă cele mai importante aplicații ale pescuitului la crap pe distanță scurtă și din barcă. Versiunea mai ușoară de 2.00lb poate fi folosită chiar și pentru pescuitul cu flotoare – aici, chiar și crapul de dimensiuni mai mici va face o mare plăcere. Cu rezerva mare de putere a lansetei Stalker de 3.50lb și 10ft, puteți pescui cu ușurință crapi mari și veți păstra întotdeauna controlul deplin.

Lansetele Black Widow XT de 12ft și 13ft sunt concepute pentru a atinge puncte la distanțe mai mari. Lanseta spod cu curbă de testare de 4.50lb este echipată cu o acțiune distinctă de vârf rapidă și rezerve de putere aruncând spod-urile grele precis pe distanțe mari.

Varianta din trei tronsoane de 12ft și 3lb a fost realizată pentru toți cei care apreciază o dimensiune compactă de transport și nu doresc să facă compromisuri în ceea ce privește performanța de aruncare și recuperare.

Cele două lansete Stalker și cele de 12ft cu art. Nr. 11583-361 cu un inel de pornire de diametrul 40mm. Toate celelalte lansete Black Widow XT au un inel de plecare #50.

Sunt echipate cu inele subțiri și ușoare din oxid de titan și mâner subțire pentru tub termocontractabil. Gama uriașă a seriei Black Widow XT oferă lanseta potrivită pentru aproape orice aplicație în pescuitul modern la crap.

- Blank fibră de carbon HMC+®
- Mâner finisat EVA premium / shrinktube
- Mandrină DPS

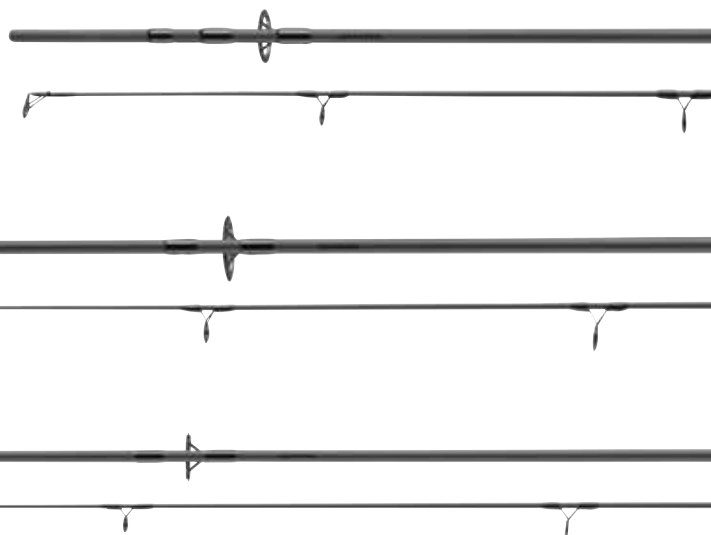

## BLACK WIDOW XT STALKER CARP

**NEW**

LANSETĂ DE CRAP | 2.00LB | 3.50LB

Art.-Nr.	Lungime ft	TC lb	Acțiune	Lung.închisă cm	Sect.	Inele	Greutate g
11583-305	10.0	2.00	progressive	157	2	6	235
11583-300	10.0	3.50	progressive	157	2	6	255

## BLACK WIDOW XT CARP | 2-SECT.

**NEW**

LANSETĂ DE CRAP | 2.75LB | 3.00LB | 3.50LB

Art.-Nr.	Lungime ft	TC lb	Acțiune	Lung.închisă cm	Sect.	Inele	Greutate g
11583-360	12.0	2.75	progressive	188	2	6	275
11583-361	12.0	3.00	progressive	188	2	6	295
11583-362	12.0	3.00	progressive	188	2	6	305
11583-365	12.0	3.50	progressive	188	2	6	365
11583-395	13.0	3.50	progressive	200	2	6	375





# BLACK WIDOW



## BLACK WIDOW XT CARP | 3-SECT.

**NEW**

LANSETĂ DE CRAP | 3.00LB

Art.-Nr.	Lungime ft	TC lb	Acțiune	Lung.închisă cm	Sect.	Inele	Greutate g
11583-363	12.0	3.00	progressive	128	3	6	325

## BLACK WIDOW XT SPOD CARP

**NEW**

LANSETĂ DE CRAP | 4.50LB

Art.-Nr.	Lungime ft	TC lb	Acțiune	Lung.închisă cm	Sect.	Inele	Greutate g
11583-367	12.0	4.50	progressive	188	2	6	395



## CROSSCAST TRADITIONAL CARP

Seria Crosscast Traditional Carp cuprinde lansete cu design clasic si echipamente premium. Blank-ul din fibră de carbon HMC+ cu acțiune progresivă se încarcă perfect în timpul aruncării și absoarbe în siguranță șocurile în timpul drill-ului. Inelele Seaguide TDG cu pastile ceramice sunt deosebit de ușoare și susțin acțiunea rapidă a lansetelor, permițând aruncări mai precise. Mânerul premium din plută, fibra de carbon împletită și mandrina DPS de la Seaguide completează aspectul impecabil al lansetelor Crosscast Traditional Carp.

- Blank fibră de carbon HMC+®
- Mâner finisat plută premium
- Mandrină Seaguide® DPS
- Inele Seaguide® TDG



HIGH MODULUS CARBON PLUS



### CROSSCAST TRADITIONAL CARP | 2-SECT.

#### LANSETĂ DE CRAP | 3.00LB | 3.50LB

Lansetele Crosscast Tradition cu lungimea de 12ft și 13ft conving cu performanța ideală la aruncare și drill. Datorită inelelor TDG ușoare, blank-ul revine instantaneu și asigură precizie ridicată la lansare. Inelul de plecare de dimensiunea 50 contribuie suplimentar la performanța de lansare. Mânerul lung finisat cu plută oferă acestor lansete un echilibru perfect.

Art.-Nr.	Lungime m	Lungime ft	TC lb	Acțiune	Lung.închisă cm	Sect.	Inele	Greutate g
11912-360	3.60	12.0	3.00	semi-parabolic	190	2	6	325
11912-365	3.60	12.0	3.50	semi-parabolic	190	2	6	355
11912-395	3.90	13.0	3.50	semi-parabolic	205	2	6	365



# CROSSCAST



11912-305



11912-365



11912-395



## CROSSCAST TRADITIONAL STALKER CARP

LANSETĂ DE CRAP | 3.00LB | 3.50LB

Lansetele stalker sunt foarte populare. Crosscast Traditional Stalker de 10ft. lungime sunt proiectate pentru barcă și pentru distanțe scurte. Blank-ul are rezerve mari de putere în secțiunea mânerului pentru a controla și exemplarele mari în timpul luptei și pentru a-l recupera în siguranță în plasă.

Art.-Nr.	Lungime m	Lungime ft	TC lb	Acțiune	Lung.închisă cm	Sect.	Inele	Greutate g
11912-301	3.00	10.0	3.00	semi-parabolic	158	2	6	225
11912-305	3.00	10.0	3.50	semi-parabolic	158	2	6	235



**HMC+**  
HIGH MODULUS CARBON PLUS

- Blank fibră de carbon HMC+®
- Mâner finisat EVA premium / shrinktube
- Mandrină DPS



**BLACK WIDOW**



11578-305



## BLACK WIDOW EXTENSION CARP

LANSETĂ DE CRAP | 2.75LB | 3.00LB | 3.50LB | 4.50LB

Noua versiune extensibilă din seria lansetelor de crap Black Widow are secțiunea mânerului telescopică. Lansetele din fibra de carbon HMC + pot fi astfel transportate și depozitate într-un mod care economisește spațiul. Lanseta are acțiune de vârf și oferă rezerve de mari de putere - ideală pentru apele mai mici, pe teren accidentat sau din barcă, când este necesară o forță mare pentru recuperarea peștilor puternici. Șocurile bruște sunt absorbite.

Lansetele de crap Black Widow Extension sunt echipate cu inele Oxid de Aluminiu, încapă într-o husă cu o lungime de numai 130cm și oferă un raport calitate-preț excepțional!

Art.-Nr.	Lungime m	Lungime ft	TC lb	Acțiune	Lung.închisă cm	Sect.	Inele	Greutate g
11578-270	2.74	9.0	2.75	semi-parabolic	115	2	6	215
11578-300	3.05	10.0	3.00	semi-parabolic	129	2	6	280
11578-305	3.05	10.0	3.50	semi-parabolic	129	2	6	295
11578-307	3.05	10.0	4.50	semi-parabolic	115	2	6	310



*SUPER SPOD*



HIGH MODULUS CARBON PLUS



PRECISION ROD COMPONENTS

- Blank fibră de carbon HMC+®
- Capăt mâner EVA
- Mandrină DPS
- Inele Seaguide® TDG



11915-305

11915-365

11915-395

## DAIWA SUPER SPOD

### LANSETĂ DE CRAP | 5.00LB

Cu lanselele DAIWA Super Spod, oferim o gamă de lansete pentru nădirea cu rachete grele. Blankul puternic rezistă chiar și la cele mai mari cantități de nădă și astfel permite distanțe mari de aruncare. Blankul din fibră de carbon HMC+ rezistent la deformări oferă o precizie absolută! Secțiunea mânerului este proiectată astfel încât să fie ergonomică la lansări, dar în același timp ușor de curățat. Adevărate lansete de putere!

Art.-Nr.	Lungime m	Lungime ft	TC lb	Acțiune	Lung.închisă cm	Sect.	Inele	Greutate g
11915-305	3.00	10.0	5.00	progressive	158	2	6	315
11915-365	3.60	12.0	5.00	progressive	188	2	6	395
11915-395	3.90	13.0	5.00	progressive	205	2	6	435



忍 NINJA 者

- Blank fibră de carbon HMC+®
- Mâner finisat plută și EVA
- Mandrină DPS
- Capăt mâner cu filet



11597-305



11597-365

## NINJA X TELE CARP

NEW

LANSETĂ CRAP TELE | 2.00LB | 2.50LB | 3.00LB

Lansetele Ninja X Tele Carp, subțiri și de calitate, sunt realizate pe un blank de carbon HMC+ subțire și ușor și satisfac prin performanța lor remarcabilă la lansare și echilibrul bun. În special modelele Ninja X Tele Carp cu curba de testare de 2.0lbs și 2.5lbs sunt potrivite pentru pescuitul greu cu plută. Perfect pentru a viza anghilă, știucă și șalău cu momeli moarte.

Art.-Nr.	Lungime m	Lungime ft	TC lb	Acțiune	Lung.închisă cm	Sect.	Inele	Greutate g
11597-275	2.70	9.0	2.00	progressive	81	6	5	200
11597-305	3.00	10.0	2.50	progressive	81	6	5	225
11597-365	3.60	12.0	3.00	progressive	86	6	5	300



# CROSSCAST



HIGH MODULUS CARBON PLUS

- Blank fibră de carbon HMC+®
- Mâner shrinktube
- Mandrină DPS
- Inele Seaguide® Titanium Oxid
- Capăt mâner cu filet



PRECISION ROD COMPONENTS



11586-305



## CROSSCAST TELE CARP

LANSETĂ CRAP TELE | 2.75LB | 3.00LB | 3.50LB

**Puternică având curba de îndoire armonică**

Modelele telescopice ale seriei Crosscast de crap, nu sunt inferioare lansetelor din bucăți, ca design și calitate. Blank-ul din fibră de carbon țesut, oferă rezerve enorme de energie, are acțiune rapidă, distinctă, care absoarbe perfect smuciturile și eforturile din timpul lanseurilor.

Art.-Nr.	Lungime m	Lungime ft	TC lb	Acțiune	Lung.închisă cm	Sect.	Inele	Greutate g
11586-305	3.00	10.0	2.75	progressive	95	6	6	250
11586-365	3.60	12.0	3.00	progressive	98	7	7	345
11586-395	3.90	13.0	3.50	progressive	102	7	7	380

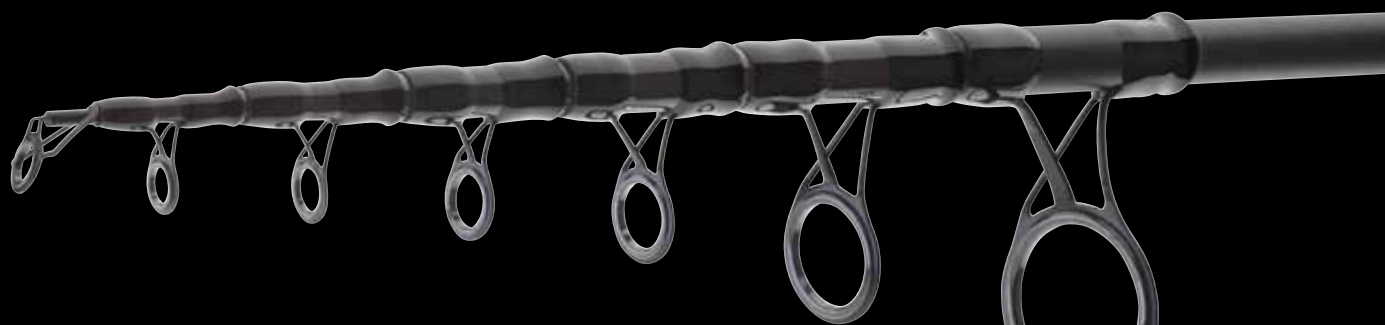

**HMC+**  
HIGH MODULUS CARBON PLUS

**BLACK WIDOW**



- Blank fibră de carbon HMC+®
- Mâner EVA / shrinktube
- Mandrină DPS
- Inele Titanium Oxid



11582-360



11582-390

## BLACK WIDOW XT TELE CARP

LANSETĂ CRAP TELE | 2.50LB | 3.00LB | 3.50LB

Versiunea telescopică a seriei Black Widow XT Carp convinge prin blankurile subțiri, zvelte și inele premium. Acțiunea bine echilibrată a lansetei încarcă ideal cu greutatea de aruncare de la 60g până la 100g și atinge distanțe mari de aruncare. În timpul drill-ului, a doua jumătate oferă rezerve enorme de putere și posibilitatea de a recupera fără probleme chiar și crapii mari direct în minciog. Pescuitul somnului mic până la mediu, de până la 1.40m nu reprezintă o problemă. Dimensiunea compactă a lansetei, puțin mai mare de un metru, permite transportul fără efort și pregătirea de băgat rapid la apă.

Art.-Nr.	Lungime m	Lungime ft	TC lb	Acțiune	Lung.închisă cm	Sect.	Inele	Greutate g
11582-360	3.60	12.0	2.50	progressive	102	6	5	215
11582-300	3.00	10.0	3.00	progressive	101	6	5	205
11582-361	3.60	12.0	3.00	progressive	107	7	6	280
11582-390	3.90	13.0	3.50	progressive	115	8	7	345



# BLACK WIDOW





# AIR Z

MADE IN THE U.K.

- Blank fibră carbon HVF® Nanoplus
- Construcție fibră carbon X45X®
- Îmbinare V-Joint® Alpha spigot
- Mandrină ALPS®
- Inele AGS® fibră carbon
- Husă pentru transport exclusivistă
- Fabricat în UK

**HVF**  
nanoplus

**X45X**  
X45 FULL SHIELD

V-JOINT α

ALPS™



**AGS**  
AIR GUIDE SYSTEM



11186-360



## AIR Z AGS FEEDER

NEW

LANSETE METHOD FEEDER | PUTERE -40G | -50G | -60G | -80G

**DAIWA Feeder Flagship – fabricat în Marea Britanie!**

Pentru aceste lansete remarcabile de feeder, inginerii DAIWA au folosit cele mai bune, exclusive și confirmate tehnologii și componente. Blank-urile din carbon HVF includ tehnologia Nanoplus și sunt extrem de ușoare și perfect echilibrate datorită inelelor exclusiviste AGS. Inelele AGS de la DAIWA sunt cu 40% mai ușoare decât cele din titan de aceeași dimensiune și permit o reducere semnificativă a greutateii îmbunătățind enorm echilibrul și sensivitatea. Tehnologia X45X Full Shield pentru suprafața blank-ului adaugă o rigiditate extraordinară la torsiuni a lansetei și asigură o transmisie îmbunătățită a puterii și o mai bună precizie de aruncare. Tehnologia X45X Full Shield îmbunătățește rigiditatea la torsiune cu 25% suplimentar în comparație cu tehnologia convențională X45. Spigot-ul Alpha V-Joint are o curbă de îndoire extrem de uniformă și pot fi utilizate blank-uri subțiri cu rezistență crescută simultan. Mandrina exclusiv ALPS Airpad din aluminiu este ușoară și foarte robustă, oferind o senzație perfectă de aderență în mână și subliniază exclusivitatea lansetelor Air Z. Mânerul Armlock din plută de înaltă calitate și EVA nu alunecă pe antebraț și îmbunătățește precizia la aruncare și drill. Gama de lansete DAIWA Air Z AGS este concepută pentru toate aplicațiile de pescuit la feeder ușor și method feeder. Lanseta cu greutate de aruncare de 80g pentru pescuitul la distanțe foarte mari poate fi utilizată în cele două lungimi de 12ft sau 13ft datorită secțiunii intermediare suplimentare. Lansetele sunt livrate într-o husă de transport de înaltă calitate, cu trei vârfuri de quiver Megatop.

Art.-Nr.	Lungime ft	Putere aruncare g	Acțiune	Lung.închisă cm	Sect.	Inele	Greutate g	Lungime lansetă Lungime ft
11186-300	10.0	40	progressive	156	2+3	15	170	10.00
11186-330	11.0	50	progressive	171	2+3	16	165	11.00
11186-360	12.0	60	medium fast	127	3+3	16	210	12.00
11186-365	12.0	80	medium fast	136	4+3	16	230	12 13



# TOURNAMENT

- Blank fibră carbon HVF® Nanoplus
- Construcție fibră carbon X45X®
- Îmbinare V-Joint® Alpha spigot
- Mandrină Fuji® VSS
- Inele Seaguide® TDG
- Husă pentru transport exclusivistă
- Fabricat în UK



MADE IN THE U.K.



11850-361

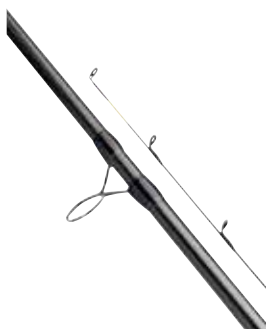

## TOURNAMENT SLR FEEDER

NEW

LANSETĂ FEEDER | PUTERE -90G | -120G | -150G | -180G

Cu seria SLR fabricată în Marea Britanie, DAIWA oferă o serie de competiție, de ultimă generație, pentru pescarii cu cele mai înalte cerințe!

Pentru un pescuit light, seria Tournament SLR include două lansete de 90g cu lungimi 11ft. și 12ft. – ideale pentru pescuitul precis la distanțe medii! Cu modelul de 120g putere de aruncare și lungime 12ft., DAIWA oferă o lansetă care poate fi pescuită pe distanțe lungi, pe canale cu curenți lenți sau lacuri mari. Cel de 13ft. cu 150g, a fost conceput pentru a fi utilizat în curenți mai puternici, cu momitoare mari și grele. Modelul de 14ft. pentru distanțe lungi, cu putere de aruncare de 180g, lansează momitorul cu precizie și îl menține pe poziție pe locul de hrănire chiar și în curenți puternici.

Blank-urile rapide din carbon HVF Nanoplus nu lasă nimic neacoperit – extrem de ușoare, perfect echilibrate și concepute pentru lansări precise. Tehnologia X45X Full Shield asigură rigiditate la torsiunea enormă a blank-ului și ajută la o aruncare mai lungă și mai precisă. Tehnologia V-Joint Alpha sprijină construcția de blank-urilor subțiri remarcabile. Curba de îndoire este îmbunătățită și, în același timp, durabilitatea este crescută.

Utilizarea inelelor TDG foarte ușoare de la Seaguide cu acoperire Adamant susține în plus rezistența rapidă. Mandrina VSS de înaltă calitate de la Fuji poate fi cuprinsă confortabil în mână. Designul exclusivist al mânerului Armlock previne răsucirea lansetei pe antebraț și îmbunătățește controlul și precizia în timpul utilizării.

Art.-Nr.	Lungime ft	Putere aruncare g	Acțiune	Lung.închisă cm	Sect.	Inele	Greutate g
11850-330	11.0	90	medium fast	172	2+3	13	192
11850-360	12.0	120	medium fast	187	2+3	14	199
11850-361	12.0	90	medium fast	127	3+3	14	203
11850-390	13.0	150	medium fast	137	3+3	14	237
11850-420	14.0	180	medium fast	148	3+3	14	281



# TOURNAMENT

- Blank fibră carbon HVF® Nanoplus
- Îmbinare V-Joint® Alpha spigot
- Secțiunea mâner ArmLock®
- Mâner finisat plută / EVA high-quality
- Mandrină originală DAIWA®
- Inele Seaguide® TDG
- Fabricat în UK



V-JOINT α



MADE IN THE U.K.



11185-360



## TOURNAMENT S FEEDER

NEW

LANSETE FEEDER | WG -40G | -50G | -120G

Lansetele de feeder Tournament-S – fabricate în Marea Britanie – reprezintă renașterea unei serii legendare! Blank-urile celor două modele Method Feeder cu putere de aruncare de 40g și 50g au o curbă de îndoire foarte uniformă și progresivă și contracarează oboseala materialului în timpul aruncării și drill-ului peștilor datorită combinației speciale de materiale. Datorită combinației dintre inelele ușoare Seaguide TDG și materialul de carbon HVF cu tehnologia Nanoplus, blank-urile reacționează și se recuperează foarte repede după lansare. Conexiunea tip V-Joint Alpha sprijină proiectarea blank-urilor deosebit de subțiri, îmbunătățind considerabil curba de îndoire și recuperarea. Secțiunile de vârf ușoare din HVF susțin echilibrul excelent. Cu lanseta de 120g în lungime de 13.6ft, ești echipat ideal pentru pescuitul la distanță pe ape mari calme sau în curenți ușori. Această lansetă oferă rezistență excelentă, acțiune rapidă și un echilibru excepțional.

Mânerul exclusiv DAIWA Armlock îmbunătățește manevrarea și controlul în timpul aruncării și manipulării peștilor. Secțiunea aplatizată a mânerului se așează perfect pe antebraț, împiedicând răsucirea lansetei. Mandrina DAIWA Tournament, ușoară, este fabricată dintr-un material compozit de carbon de înaltă calitate, fiind rezistentă la torsiune și este utilizată doar în serii selectate.

Lansetele de 11ft și 12ft sunt furnizate cu trei vârfuri Megatop. Lanseta de 13.6ft este echipată cu trei vârfuri de tolbă de carbon.

Art.-Nr.	Lungime ft	Putere aruncare g	Acțiune	Lung.închisă cm	Sect.	Inele	Greutate g
11185-330	11.0	40	progressive	171	2+3	15	150
11185-360	12.0	50	progressive	128	3+3	15	185

Art.-Nr.	Lungime ft	Putere aruncare g	Acțiune	Lung.închisă cm	Sect.	Inele	Greutate g
11185-390	13.6	120	medium fast	142	3+3	15	240

Tournament S Feeder Art.-Nr.11185-390 se potrivește cu vârfurile CT cu Nr.-Art. 11138- din gama de vârfuri N'Zon.



## MEGATOP QUIVER TIPS

**NEW**

### VÂRFURI QUIVER

Art.-Nr.	Potrivite cu lanseta(-te) Art.-Nr.	Material	Culoare	Tip	TC oz
11999-107	11186-300, 11186-330, 11186-360, 11186-365, 11185-330, 11185-360	fibră carbon	white	ULQ	0.75
11999-110	11186-300, 11186-330, 11186-360, 11186-365, 11185-330, 11185-360	fibră carbon	orange	LQ	1.00
11999-115	11186-300, 11186-330, 11186-360, 11186-365, 11185-330, 11185-360	fibră carbon	yellow	MLQ	1.50
11999-116	11186-300, 11186-330, 11186-360, 11186-365, 11185-330, 11185-360	fibră carbon	red	MQ	2.00
11999-120	11186-300, 11186-330, 11186-360, 11186-365	fibră carbon	yellow	MLQ	1.50
11999-121	11186-300, 11186-330, 11186-360, 11186-365	fibră carbon	red	MQ	2.00
11999-130	11186-300, 11186-330, 11186-360, 11186-365	fibră carbon	fluo green	MHQ	3.00

## TOURNAMENT SLR QUIVER TIPS

**NEW**

### VÂRFURI QUIVER

Art.-Nr.	Potrivite cu lanseta(-te) Art.-Nr.	Material	Culoare	Tip	TC oz
11999-015	11850-330, 11850-360, 11850-361, 11850-390, 11850-420	fibră carbon	orange	LQ	1.50
11999-020	11850-330, 11850-360, 11850-361, 11850-390, 11850-420	fibră carbon	white	MLQ	2.00
11999-025	11850-330, 11850-360, 11850-361, 11850-390, 11850-420	fibră carbon	green	MQ	2.50
11999-030	11850-330, 11850-360, 11850-361, 11850-390, 11850-420	fibră carbon	yellow	MHQ	3.00
11999-040	11850-330, 11850-360, 11850-361, 11850-390, 11850-420	fibră carbon	yellow white	HQ	4.00
11999-050	11850-330, 11850-360, 11850-361, 11850-390, 11850-420	fibră carbon	red	XHQ	5.00

Tournament S Feeder Art.-Nr.11185-390 se potrivește cu vârfurile CT cu Nr.-Art. 11138- din gama de vârfuri N'Zon.



## AQUALITE FEEDER

Lansetele de feeder Aqualite aparțin definitiv cercului celor mai populare lansete de pescuit grosier.

Mănerul finisat cu plută / EVA a fost adoptat în conformitate cu cerințele pescuitului modern de feeder și este plăcut de manevrat și ușor de curățat la nevoie. Blank-ul bine echilibrat și acțiunea armonica permite lansări direcționate și precise, cu amestecuri de nadă și momeli de cârlig în orice moment. Componentele premium, cum ar fi mandrinele Fuji, inelele ușoare cu inserție ceramică și fibră de carbon high-modulus pentru blank, definesc o configurație uimitoare în acest segment de preț.

Gama completă a seriei Aqualite Feeder oferă varianta de lansetă pentru fiecare aplicație la pescuitul modern cu feeder.



- Blank fibră de carbon HMC+
- Măner finisat plută / EVA high-quality
- Mandrină lock-down Fuji® DPS
- Inele Titanium Oxid



11769-362

### AQUALITE FEEDER

LANSETĂ FEEDER | PUTERE -120G | -150G | -180G

Art.-Nr.	Lungime m	Putere aruncare g	Acțiune	Lung.închisă cm	Sect.	Inele	Greutate g
11769-362	3.60	-120	medium fast	126	3+2	13	270
11769-392	3.90	-120	medium fast	137	3+2	13	295
11769-365	3.60	-150	medium fast	126	3+2	13	265
11769-395	3.90	-150	medium fast	136	3+2	13	300
11769-366	3.60	-180	medium fast	125	3+2	14	270
11769-396	3.90	-180	medium fast	135	3+2	14	285
11769-426	4.20	-180	medium fast	146	3+2	14	360

### AQUALITE METHOD FEEDER

LANSETE METHOD FEEDER | PUTERE -60G | -100G

Art.-Nr.	Lungime m	Putere aruncare g	Acțiune	Lung.închisă cm	Sect.	Inele	Greutate g
11769-330	3.30	-60	semi-parabolic	116	3+2	13	185
11769-331	3.30	-100	semi-parabolic	170	2+2	13	205

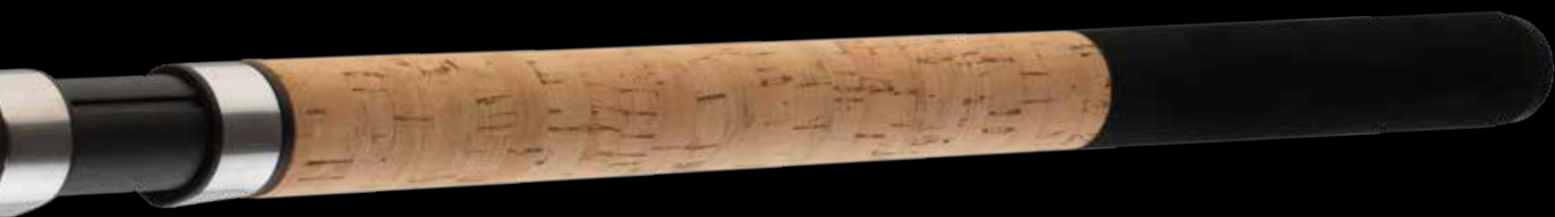

11769-396



11769-330

### VÂRF FEEDER PENTRU AQUALITE FEEDER

Art.-Nr.	Potrivite cu lanseta(-te) Art.-Nr.	Potrivite cu lanseta(-te) Putere aruncare g	Culoare	Tip	TC oz
11769-362R	11769-362	-120	red	HQ	3.00
11769-362Y	11769-362	-120	yellow	LQ	2.00
11769-392R	11769-392	-120	red	HQ	3.00
11769-392Y	11769-392	-120	yellow	LQ	2.00
11769-365R	11769-365	-150	red	HQ	4.00
11769-365Y	11769-365	-150	yellow	LQ	3.00
11769-395R	11769-395	-150	red	HQ	4.00
11769-395Y	11769-395	-150	yellow	LQ	3.00
11769-366R	11769-366	-180	red	HQ	5.00
11769-366Y	11769-366	-180	yellow	LQ	4.00
11769-396R	11769-396	-180	red	HQ	5.00
11769-396Y	11769-396	-180	yellow	LQ	4.00
11769-426R	11769-426	-180	red	HQ	5.00
11769-426Y	11769-426	-180	yellow	LQ	4.00

### VÂRF FEEDER PENTRU AQUALITE METHOD FEEDER

Art.-Nr.	Potrivite cu lanseta(-te) Art.-Nr.	Potrivite cu lanseta(-te) Putere aruncare g	Culoare	Tip	TC oz
11769-330R	11769-330	-60	red	HQ	3.00
11769-330Y	11769-330	-60	yellow	LQ	2.00
11769-331R	11769-331	-100	red	HQ	3.00
11769-331Y	11769-331	-100	yellow	LQ	2.00

# 忍 NINJA 者

- Blank fibră de carbon HMC+®
- Mâner finisat plută premium
- Mandrină DPS
- Inele Titanium Oxid



## NINJA X METHOD FEEDER

### LANSETE METHOD FEEDER | PUTERE -80G

Blank-urile ușoare și subțiri ale lansetelor feeder Ninja X Method permit lansări foarte lungi și direcționate datorită revenirii rapide. Lansările precise sunt extrem de importante la pescuitul de feeder, deoarece montura trebuie să fie plasată exact la locul de nădire pentru a obține frecvența perfectă a prezentărilor. În timpul luptei, blank-urile descriu o acțiune semi-parabolică – smuciturile și lumănările peștilor sunt perfect absorbite iar pierderile peștilor și monturilor sunt prevenite. Un vârf din fibră de sticlă și două vârfuri din fibră de carbon oferă posibilitatea de a te adapta rapid la condițiile actuale pe apă.

Art.-Nr.	Lungime m	Putere aruncare g	Acțiune	Lung.închisă cm	Sect.	Inele	Greutate g
11610-331	3.30	80	fast	116	3+3	14	205
11610-361	3.60	80	fast	126	3+3	14	225

## NINJA X STALKER FEEDER

### LANSETĂ STALKER DE FEEDER | PUTERE -100G

Ninja X Stalker sunt perfecte atunci când momitoarele mari trebuie utilizate pe sol accidentat și la distanță apropiată, unde lansetele Picker își ating limitele.

Sunt o alegere bună pentru prinderea peștilor momeală mari din barcă, pentru somn și la pescuit de ștucă!

Ninja X Stalker Feeder sunt furnizate cu două vârfuri quiver din fibră de carbon.

Art.-Nr.	Lungime m	Putere aruncare g	Acțiune	Lung.închisă cm	Sect.	Inele	Greutate g
11611-240	2.40	100	fast	124	2+2	12	170
11611-270	2.70	100	fast	140	2+2	12	185

## NINJA X FEEDER

### LANSETĂ FEEDER | PUTERE -120G | -150G | -220G

Cu lansetele feeder Ninja X DAIWA oferă o serie premium la un raport preț-performanță remarcabil.

Cu blank HMC+ subțire și ușor din fibră de carbon, aceste lansete bine echilibrate au rezervă de putere – consecințele fiind aruncările foarte lungi și putere în timpul drill-ului. Lansetele de feeder Heavy și Extra Heavy au inele foarte mari la vârf – perfecte pentru folosirea leader-ilor. Lansetele cu puteri de aruncare de până la 120g sunt concepute pentru aplicarea în apă stătătoare sau la curent slab și indică chiar și cele mai fine trăsături la distanțe mari.

Echipată cu inele de oxid de titan, două vârfuri din fibră de carbon și un vârf din fibră de sticlă, mâner de plută și husă de pânză.

Art.-Nr.	Lungime m	Putere aruncare g	Acțiune	Lung.închisă cm	Sect.	Inele	Greutate g
11608-330	3.30	120	fast	116	3+3	14	215
11608-360	3.60	120	fast	127	3+3	14	240
11608-390	3.90	120	fast	136	3+3	14	255
11608-365	3.60	150	fast	127	3+3	14	255
11608-395	3.90	150	fast	136	3+3	14	280
11608-366	3.60	220	fast	126	3+3	14	290
11608-396	3.90	220	fast	135	3+3	14	325





# X FEEDER



## VÂRF FEEDER PENTRU NINJA X METHOD FEEDER

Art.-Nr.	Potrivite cu lanseta(-te) Art.-Nr.	Potrivite cu lanseta(-te) Putere aruncare g	Culoare	Tip	TC oz
11603-000R	11610-331, 11610-361	-80	red	HQ	3.00
11603-000G	11610-331, 11610-361	-80	green	MQ	2.00
11603-000Y	11610-331, 11610-361	-80	yellow	LQ	1.00

## VÂRF FEEDER PENTRU NINJA X STALKER FEEDER

Art.-Nr.	Potrivite cu lanseta(-te) Art.-Nr.	Potrivite cu lanseta(-te) Putere aruncare g	Culoare	Tip	TC oz
11605-240R	11611-240	-100	red	HQ	3.00
11605-240G	11611-240	-100	green	MQ	2.00
11605-270R	11611-270	-100	red	HQ	3.00
11605-270G	11611-270	-100	green	MQ	2.00

## VÂRF FEEDER PENTRU NINJA X FEEDER

Art.-Nr.	Potrivite cu lanseta(-te) Art.-Nr.	Potrivite cu lanseta(-te) Putere aruncare g	Culoare	Tip	TC oz
11605-001R	11608-330, 11608-360, 11608-390	-120	red	HQ	3.00
11605-001G	11608-330, 11608-360, 11608-390	-120	green	MQ	2.00
11605-001Y	11608-330, 11608-360, 11608-390	-120	yellow	LQ	1.00
11606-001R	11608-365, 11608-395	-150	red	HQ	4.00
11606-001G	11608-365, 11608-395	-150	green	MQ	3.00
11606-001Y	11608-365, 11608-395	-150	yellow	LQ	2.00
11607-365R	11608-366	-220	red	HQ	5.00
11607-365G	11608-366	-220	green	MQ	4.00
11607-365Y	11608-366	-220	yellow	LQ	3.00
11607-395R	11608-396	-220	red	HQ	5.00
11607-395G	11608-396	-220	green	MQ	4.00
11607-395Y	11608-396	-220	yellow	LQ	3.00



## BLACK WIDOW FEEDER

Seria Black Widow Feeder de la DAIWA include o gamă mare de lansete de feeder moderne la un raport senzațional preț-performanță.

Mânerul este acoperit cu tub shrink premium și sunt extraordinar de plăcute de manevrat, putând fi curățate cu ușurință la nevoie. Echipate cu inele cu oxid de titan. Lansetele Black Widow Feeder sunt livrate cu un vârf quiver roșu și unul galben.

- Blank fibră de carbon
- Mâner EVA / shrinktube
- Mandrină DPS
- Inele Titanium Oxid
- 2 vârfuri quiver



## BLACK WIDOW FEEDER

### LANSETĂ FEEDER | PUTERE -120G | -150G

Lansetele heavy, cu putere de aruncare de 120g și 150g și rezervă mare de putere, au inele mai mari pe vârfurile quiver și, prin urmare, permit utilizarea de shock leader. Perfect atunci când cantități mari de nadă trebuiesc aruncate departe.

Art.-Nr.	Lungime m	Putere aruncare g	Acțiune	Lung.inchisă cm	Sect.	Inele	Greutate g
11789-361	3.60	-120	medium fast	127	3+2	15	295
11789-365	3.60	-150	medium fast	125	3+2	15	300
11789-395	3.90	-150	medium fast	135	3+2	15	330

## BLACK WIDOW METHOD FEEDER

### LANSETE METHOD FEEDER | PUTERE -60G | -80G | -100G

Lansetele feeder ușoare cu putere de aruncare de 60g, 80g și 100g sunt realizate pentru cerințele speciale ale pescuitului modern de feeder.

Art.-Nr.	Lungime m	Putere aruncare g	Acțiune	Lung.inchisă cm	Sect.	Inele	Greutate g
11789-335	3.30	-60	semi-parabolic	117	3+2	14	240
11789-275	2.70	-80	semi-parabolic	96	3+2	13	195
11789-305	3.00	-80	semi-parabolic	106	3+2	14	215
11789-336	3.30	-100	semi-parabolic	116	3+2	14	250



11789-275

#### VÂRF FEEDER PENTRU BLACK WIDOW FEEDER

Art.-Nr.	Potrivite cu lanseta(-te) Art.-Nr.	Potrivite cu lanseta(-te) Putere aruncare g	Culoare	Tip	TC oz
11789-361R	11789-361	-120	red	HQ	3.00
11789-361Y	11789-361	-120	yellow	LQ	2.00
11789-003R	11789-365, 11789-395	-150	red	HQ	4.00
11789-003Y	11789-365, 11789-395	-150	yellow	LQ	3.00

#### VÂRF FEEDER PENTRU BLACK WIDOW METHOD FEEDER

Art.-Nr.	Potrivite cu lanseta(-te) Art.-Nr.	Potrivite cu lanseta(-te) Putere aruncare g	Culoare	Tip	TC oz
11789-002R	11789-275, 11789-305	-80	red	HQ	3.00
11789-002Y	11789-275, 11789-305	-80	yellow	LQ	2.00
11789-335R	11789-335	-60	red	HQ	3.00
11789-335Y	11789-335	-60	yellow	LQ	2.00
11789-336R	11789-336	-100	red	HQ	3.00
11789-336Y	11789-336	-100	yellow	LQ	2.00



- Blank fibră de carbon
- Mâner ergonomic
- Mandrină DPS
- Inele Aluminium Oxid

# TRIFORCE



## TRIFORCE TARGET FEEDER

NEW

### LANSETĂ FEEDER | ML-XH

Cu seria Triforce Target Feeder, DAIWA oferă o gamă de lansete feeder bine echilibrate cu prețuri economice, într-un design modern, cu un raport excelent preț-performanță.

Blank-urile puternice și subțiri sunt bine echilibrate și oferă caracteristici bune de aruncare și luptă. Gama oferă lanseta potrivită pentru aproape orice tip de pescuit de feeder. Modelele Method Feeder sunt concepute cu o acțiune parabolică – ideale pentru a face față drill-ului la crap sau plătică mare, pe un leader scurt. Acțiunea modelelor Distance a fost optimizată pentru utilizare pe lacuri mari și canale cu curgere lentă și, de asemenea, aruncă cu precizie la distanță. Cu cele două lansete Power Feeder cu inele pentru quiver foarte mari, poți pescui cu succes în curenți puternici și cu momitori foarte grei. Cu blank-urile puternice de 180g putere de aruncare, ale lansetelor Carp Feeder, prinderea unui pește de peste 20 de kilograme nu va crea probleme.

Blank-urile din fibră de carbon au inele de oxid de aluminiu de înaltă calitate, mandrine DPS și mâner finisat EVA ușor de curățat.

Art.-Nr.	Lungime m	Putere aruncare g	Acțiune	Lung.închisă cm	Sect.	Inele	Greutate g
11770-300	3.00	60	progressive	107	3+2	14	190
11770-330	3.30	80	progressive	117	3+2	14	230
11770-360	3.60	120	medium fast	128	3+2	14	265
11770-390	3.90	120	medium fast	138	3+2	14	295
11770-365	3.60	150	medium fast	128	3+2	14	280
11770-395	3.90	150	medium fast	138	3+2	14	310
11770-366	3.60	180	medium fast	128	3+2	14	290
11770-396	3.90	180	medium fast	138	3+2	14	320



## VÂRF QUIVER PENTRU TRIFORCE TARGET FEEDER

**NEW**

Art.-Nr.	Potrivite cu lanseta(-te) Art.-Nr.	Material	Culoare	Tip	TC Oz
11770-300Y	11770-300	fibră full carbon	yellow	LQ	1.50
11770-300R	11770-300	fibră full carbon	red	MQ	2.00
11770-330Y	11770-330	fibră full carbon	yellow	MQ	2.00
11770-330R	11770-330	fibră full carbon	red	MHQ	3.00
11770-365Y	11770-365, 11770-395	fibră full carbon	yellow	MHQ	2.50
11770-365R	11770-365, 11770-395	fibră full carbon	red	HQ	3.50
11770-360Y	11770-360, 11770-390	fibră full carbon	yellow	MQ	2.00
11770-360R	11770-360, 11770-390	fibră full carbon	red	MHQ	3.00
11770-366Y	11770-366, 11770-396	fibră full carbon	yellow	HQ	3.50
11770-366R	11770-366, 11770-396	fibră full carbon	red	XHQ	4.00





# BLACK WIDOW

- Blank fibră de carbon
- Mâner finisat EVA premium / shrinktube
- Mandrină DPS
- Inele Titanium Oxid
- 2 vârfuri fibră carbon quiver



11574-305



## BLACK WIDOW TELE FEEDER

LANSETĂ TELE FEEDER | PUTERE -80G | -100G | -120G | -150G

Întotdeauna lanseta potrivită!

Gama lansetelor de feeder telescopice Black Widow include modele pentru pescuitul ușor cu momitoare method, precum și modele pentru pescuitul cu momitoare grele pe distanțe mari. Lansetele Black Widow Tele pot fi, de asemenea, aplicate perfect la pescuitul de anghilă! În ciuda tronsoanelor lor scurte, blank-urile prezintă o acțiune fină și chiar o curbă de îndoire continuă.

Echipeate cu două vârfuri feeder de fibră de carbon, mâner finisat EVA și inele cu picior dublu Titan-Oxid.

Art.-Nr.	Lungime m	Putere aruncare g	Acțiune	Lung.închisă cm	Sect.	Inele	Greutate g
11574-305	3.00	-80	semi-parabolic	89	6+2	8	265
11574-335	3.30	-100	semi-parabolic	90	6+2	8	285
11574-365	3.60	-120	semi-parabolic	90	6+2	8	320
11574-395	3.90	-150	semi-parabolic	92	7+2	9	395

## VÂRF FEEDER PENTRU BLACK WIDOW TELE FEEDER

Art.-Nr.	Potrivite cu lanseta(-te) Art.-Nr.	Potrivite cu lanseta(-te) Putere aruncare g	Culoare	Tip	TC oz
11574-001R	11574-305	-80	red	HQ	3.00
11574-001Y	11574-305	-80	yellow	LQ	2.00
11574-002R	11574-335	-100	red	HQ	4.00
11574-002Y	11574-335	-100	yellow	LQ	3.00
11574-003R	11574-365, 11574-395	-120/150	red	HQ	5.00
11574-003Y	11574-365, 11574-395	-120/150	yellow	LQ	4.00

## AQUALITE FLOAT & MATCH

# AQUALITE

Frumusețe clasică, aplicație convingătoare

Lansetele DAIWA Aqualite conving cu un blank foarte subțire, un echilibru ideal și componente de înaltă calitate. Prin echiparea cu mandrină Armlock ajustabilă la modelele Sensor Float și Power Float, poziția mulinetei poate fi ajustată perfect la cerințele individuale, rezultând un echilibru îmbunătățit al lansetei. Performanța de aruncare și acțiunea acestor lansete sunt rafinate și perfect concepute pentru pescuitul cu momeli naturale.

- Blank fibră de carbon HMC+®
- Mâner plută / EVA
- Inele Titanium Oxid



### AQUALITE POWER MATCH

#### LANSETĂ MATCH | PUTERE -30G

Lansete clasice de match cu număr redus de inele și manoperă de primă clasă. Potrivite atunci când waggler-ele grele sunt folosite pentru pescuitul pe distanțe mari. Aceste lansete puternice de match oferă, de asemenea, rezerve de putere suficiente pentru a recupera plăci de dimensiuni mari și crap de dimensiuni medii.

Echipat cu mandrină clasică screw-down.

Art.-Nr.	Lungime m	Putere aruncare g	Acțiune	Lung.închisă cm	Sect.	Inele	Greutate g
11400-390	3.90	7-30	semi-parabolic	135	3	13	235
11400-420	4.20	7-30	semi-parabolic	145	3	14	265

### AQUALITE SENSOR FLOAT

#### LANSETĂ PESCUIT LA PLUTĂ | PUTERE -35G

Cu aceste lansete ușoare pentru pescuitul cu plută, fiecare drill promite încăntare pură - blank-ul ușor semi-parabolic se curbează până la secțiunea mânerului și absoarbe ușor șocurile. Datorită tronsonului doi moale, cu vârful de fibră de carbon solid și cu rezervă de putere, aceste lansete sunt foarte bine aplicabile pentru pescuitul păstrăvilor cu sbirolino. Aqualite Sensor Float este lanseta ideală pentru pescuitul la lin, plătică, păstrăv și crap mai mic, dar este recomandat la pescuitul de coregon cu plută de ani de zile.

Mâner personalizat cu plută Armlock pentru confort maxim în timpul pescuitului.

Art.-Nr.	Lungime m	Putere aruncare g	Acțiune	Lung.închisă cm	Sect.	Inele	Greutate g
11401-360	3.60	10-35	semi-parabolic	125	3	9	235
11401-390	3.90	10-35	semi-parabolic	135	3	9	240
11401-420	4.20	10-35	semi-parabolic	145	3	9	250





AQUALITE



## AQUALITE POWER FLOAT

### LANSETĂ PESCUIT LA PLUTĂ | PUTERE -50G

Aceste lansete cu blank-uri subțiri și rezistență ridicată prezintă o rezervă de putere mare. Ideal pentru pescuitul cu plute grele și waggere. Mărimea inelelor este aleasă pentru a lăsa opritorul de pe fir, să alunece prin inele fără probleme. Blank-ul fast și ușor se încarcă perfect la aruncări și asigură astfel distanțe lungi de lansare - de asemenea, perfecte pentru pescuitul șalăului cu momeală naturală.

Echipat cu mâner personalizat finisat cu plută Armlock pentru confort maxim în timpul pescuitului.

Art.-Nr.	Lungime m	Putere aruncare g	Acțiune	Lung.închisă cm	Sect.	Inele	Greutate g
11402-360	3.60	15-50	semi-parabolic	126	3	9	225
11402-390	3.90	15-50	semi-parabolic	136	3	9	245
11402-420	4.20	15-50	semi-parabolic	146	3	9	255

## AQUALITE TELE SENSOR FLOAT

### LANSETĂ TELE PENTRU PLUTĂ | PUTERE -35G

Seria Aqualite include și trei modele telescopice de 3.90m, 4.50m și 5.10m. Aceste lansete semi-parabolice sunt potrivite pentru pescuitul la lin, plătică și alte specii de ciprinide la plută și, în plus, pot fi depozitate și transportate în mod convenabil. Vârful moale absoarbe excelent toate șocurile și este asociat cu acțiunea blank-ului, ceea ce duce la o curbă omogenă și la o performanță excelentă la aruncare.

Art.-Nr.	Lungime m	Putere aruncare g	Acțiune	Lung.închisă cm	Sect.	Inele	Greutate g
11403-390	3.90	10-35	semi-parabolic	116	4	8	230
11403-450	4.50	10-35	semi-parabolic	131	4	8	245

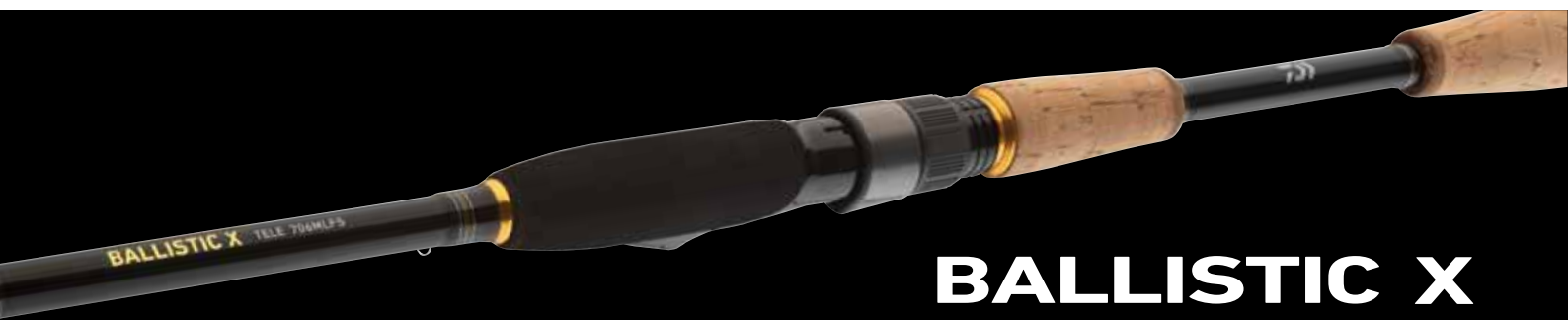

# BALLISTIC X

## HVF

### X45

### AIRSENSOR

- Blank carbon fibră HVF®
- Construcție fibră carbon X45®
- Măner plută / EVA
- Mandrină DAIWA® Air Sensor
- Vârf solid de carbon
- Inele Seaguide® Zirconia
- Capăt mâner cu filet



11411-245



11411-270



11411-306



11411-201

## BALLISTIC X TELE SPIN

### LANSETĂ TELE SPINNING | L-XH

Fibra de carbon HVF, tehnologia X45 pentru blank, inelele Seaguide ușoare, cu ceramica din Zirconiu super-subțire și mandrina exclusivă DAIWA Air Sensor sunt motivele pentru care Ballistic X Tele sunt cu adevărat excepționale în această categorie!

Datorită designului din fibră de carbon X45, tronsoanele unice HVF sunt extrem de ușoare, foarte rezistente la distorsiuni și rapide - obținând lansete perfect echilibrate. Sentimentul cu aceste lansete este greu de distins de cel al lansetelor premium din bucăți. Lansetele Ballistic X Tele permit lansări precise și transmit contactul cu structurile, acțiunea nălucilor și cele mai fine prezentări instantaneu. Mandrina exclusivă DAIWA Air Sensor este plăcută de manevrat, foarte rezistentă la răsucire și acceptă transmisia perfectă a semnalului de la blank la pescar. Mănerul premium finisat cu plută oferă acestor lansete clasice un aspect deosebit.

Gama completă a seriei Ballistic X Tele oferă modelul adecvat pentru aproape fiecare specie de răpitor și majoritatea tipurilor de năluci. De asemenea, pentru pescuitul cu momeli naturale și pescuitul pe distanțe foarte mari, lansetele cu 3.00m, 3.30m și 3.60m se comportă perfect!

Art.-Nr.	Lungime m	Putere aruncare g	Acțiune	Lung.închisă cm	Sect.	Inele	Greutate g
11411-190	1.90	4-15	fast	57	6	5	100
11411-201	2.10	7-21	fast	59	6	5	110
11411-210	2.10	8-35	fast	59	6	5	115
11411-240	2.40	8-35	fast	66	7	6	145
11411-270	2.70	8-35	fast	68	7	6	155
11411-300	3.00	10-40	medium fast	72	8	7	165
11411-245	2.40	15-50	fast	66	7	6	150
11411-275	2.70	15-50	fast	69	7	6	160
11411-276	2.70	30-70	fast	71	7	6	165
11411-305	3.30	30-70	medium fast	82	8	7	190
11411-306	3.60	40-110	medium fast	87	8	7	200



# 忍 NINJA 者 X TELE SPIN

- Blank fibră de carbon
- Mâner finisat plută premium
- Mandrină DPS
- Vârf din fibră de carbon
- Inele Seaguide® Titanium Oxid
- Capăt mâner cu filet



11638-242

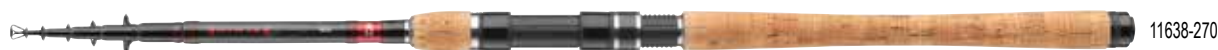

11638-270



11638-330



11638-210

## NINJA X TELE SPIN

### LANSETĂ TELE SPINNING | L-H

Cu lanselele Ninja X Tele, DAIWA oferă o serie de lansele telescopice versatile cu tronsoane scurte. Cu blank-urile premium din fibră de carbon și inele matisate, lanselele din seria Ninja X Tele au o acțiune apropiată de cea a lanselelor din bucăți – acțiune rapidă ce permit aruncări precise și un bun control la spinning. Vârful din fibră de carbon solid sunt extrem de rezistente și se aliniază perfect cu acțiunea armonică a blank-urilor.

Aceste lansele telescopice vă permit să experimentați un control al nălucii la spinning, greu de diferențiat de o lansetă din bucăți.

Rezerve mari de putere în a doua jumătate, cu acțiune de vârf, absoarbe smuciturile de cap ale speciilor mari și oferă siguranță. Desigur, Ninja X Tele este potrivit pentru pescuitul grosier folosind plute sau sinkere pentru aproape toate speciile de pești de apă dulce.

Cu Ninja X Tele, primești o lansetă light bine echilibrată, telescopice, premium la un preț senzațional.

Art.-Nr.	Lungime m	Putere aruncare g	Acțiune	Lung.închisă cm	Sect.	Inele	Greutate g
11638-210	2.10	5-20	fast	63	6	5	130
11638-240	2.40	10-30	fast	68	7	6	155
11638-241	2.40	15-45	fast	68	7	6	160
11638-242	2.40	20-60	fast	71	7	6	165
11638-270	2.70	10-30	fast	71	7	6	170
11638-271	2.70	15-45	fast	71	7	6	175
11638-272	2.70	20-60	fast	73	7	6	180
11638-273	2.70	50-100	fast	74	7	6	195
11638-300	3.00	15-45	fast	73	7	6	200
11638-301	3.00	20-60	fast	76	7	6	210
11638-302	3.00	50-100	fast	76	7	6	215
11638-330	3.30	50-100	fast	81	8	7	265
11638-360	3.60	20-60	fast	85	8	7	270
11638-361	3.60	50-100	fast	85	8	7	275

- Blank fibră de carbon HMC+®
- Secțiune mâner Brading-X
- Mâner finisat plută și EVA
- Mandrină DPS
- Inele Titanium Oxid
- Capăt mâner cu filet

MEGAFORCE TELE

# MEGAFORCE

## MEGAFORCE TELE

### LANSETĂ UNIVERSALĂ TELE | L-XXXH

Lansetele Megaforce Tele sunt alegerea potrivită pentru utilizarea lansetelor lungi de spinning cu lungime de transport compactă.

Lansetele tele Megaforce cu lungime de până la 3.00m au lungimea de transport de numai 58cm până la 69cm și astfel pot fi transportate și depozitate convenabil. Pe apă, aceste lansete sunt montate rapid și gata de acțiune.

Modelele de la 3.30m la 4.20m au fost proiectate cu tronsoane mai lungi, pentru a menține o curbă bună de îndoire și performanță de aruncare și la aceste lansete mai lungi.

Blankul premium din fibră de carbon HMC+ al Megaforce Tele este echipat cu inele ușoare din oxid de titan, care sunt perfecte pentru textil, cât și pentru monofilament. Mandrina DPS compatibilă cu mulinetele de pescuit de toate dimensiunile, împreună cu mânerul finisat cu plută, oferă acestor lansete o impresie generală clasică și respectabilă.

Gama acestei serii de lansete oferă modelul potrivit pentru aproape orice aplicație la pescuit – și are un raport preț-performanță foarte bun.

Art.-Nr.	Lungime m	Putere aruncare g	Acțiune	Lung.închisă cm	Sect.	Inele	Greutate g
11254-240	2.40	7-25	medium fast	63	6	5	150
11254-210	2.10	10-40	medium fast	58	5	4	135
11254-241	2.40	10-40	medium fast	63	6	5	160
11254-270	2.70	10-40	medium fast	67	6	5	195
11254-300	3.00	10-40	medium fast	68	7	6	210
11254-330	3.30	10-40	medium fast	103	6	6	255
11254-360	3.60	10-40	medium fast	103	6	6	265
11254-390	3.90	10-40	medium fast	105	7	7	350
11254-420	4.20	10-40	medium fast	105	7	7	360
11254-242	2.40	20-60	medium fast	65	6	5	195
11254-271	2.70	20-60	medium fast	67	6	5	205
11254-301	3.00	20-60	medium fast	68	7	6	260
11254-331	3.30	20-60	medium fast	104	6	6	270
11254-361	3.60	20-60	medium fast	114	6	6	280
11254-243	2.40	40-90	medium fast	65	6	5	200
11254-272	2.70	40-90	medium fast	67	6	5	225
11254-302	3.00	40-90	medium fast	69	7	6	260
11254-332	3.30	40-90	medium fast	104	6	6	275
11254-362	3.60	40-90	medium fast	114	6	6	285
11254-391	3.90	40-90	medium fast	115	7	7	355
11254-303	3.00	70-150	medium fast	69	7	6	290
11254-363	3.60	70-150	medium fast	106	6	6	340
11254-392	3.90	70-150	medium fast	107	7	7	405
11254-364	3.60	100-300	medium fast	106	6	6	360



# MEGAFORCE T E L E



11254-241



11254-302



11254-361



11254-392



## SWEEPFIRE TELE

Gama de lansete telescopice Sweepfire oferă lanseta perfectă pentru aproape toate tipurile de pescuit la răpitori și pescuitul grosier.

- Blank compozit
- Mâner finisat plută
- Mandrină DPS
- Inele Titanium Oxid



11421-211



11421-241



11421-302

## SWEEPFIRE TELE SPIN

### LANSETĂ TELE SPINNING | UL-H

Seria Sweepfire Tele Spin include lansete pentru pescuitul pe pâraie, râuri, iazuri și lacuri. Datorită intervalului de la 1.90m la 3.00m, vei găsi lanseta perfectă pentru a pescui cu succes păstrăv, biban, știucă și șalău dar și plătică, crap și anghilă. Ideal pentru începători, dar și pentru pescarii experimentați, care apreciază dimensiunile compacte.

Art.-Nr.	Lungime m	Putere aruncare g	Acțiune	Lung.închisă cm	Sect.	Inele	Greutate g
11421-190	1.90	3-15	medium fast	50	5	4	110
11421-210	2.10	5-20	medium fast	54	6	5	130
11421-240	2.40	5-20	medium fast	60	6	5	140
11421-211	2.10	10-30	medium fast	54	6	5	135
11421-241	2.40	10-30	medium fast	60	6	5	150
11421-270	2.70	10-30	medium fast	63	7	6	175
11421-300	3.00	10-30	medium fast	65	7	6	190
11421-242	2.40	15-50	medium fast	60	6	5	160
11421-271	2.70	20-60	medium fast	63	7	6	180
11421-301	3.00	30-60	medium fast	65	7	6	205
11421-243	2.40	30-70	medium fast	60	6	5	180
11421-244	2.40	40-90	medium fast	60	6	5	190
11421-272	2.70	40-90	medium fast	63	7	6	210
11421-302	3.00	40-90	medium fast	65	7	6	225



**SWEEPFIRE**



11421-211



11421-390

## SWEEPFIRE TELE FLOAT

### LANSETĂ TELE PENTRU PLUTĂ | ML

Ambele modele Tele Float din seria Sweepfire sunt remarcate printr-o acțiune distinctă de vârf și monturi plutitoare, aruncate pe distanțe mari.

Art.-Nr.	Lungime m	Putere aruncare g	Acțiune	Lung.inchisă cm	Sect.	Inele	Greutate g
11421-360	3.60	10-45	progressive	74	8	7	250
11421-390	3.90	10-45	progressive	74	8	7	265



# LEGALIS



HIGH MODULUS CARBON PLUS

- Blank fibră de carbon HMC+®
- Mâner plută / EVA
- Mandrină aluminiu prelucrată-CNC
- Inele cu picior dublu Titanium Oxid
- Capăt mâner cu filet



11761-277



11761-308

## LEGALIS TELE ALLROUND

### LANSETĂ UNIVERSALĂ TELE | ML-H

Seria Tele Legalis cuprinde o selecție excelentă de lansete tele cu tronsoane scurte. Cu o lungime de transport de 75 până la 87cm, pot fi puse cu ușurință într-o geantă de pescuit și pot fi transportate în mașină sau cu bicicleta.

Gama completă a acestei serii conține lansete, care pot fi folosite atât pentru pescuitul la păstrăv, biban și știucă, cât și pentru pescuitul grosier pentru aproape toate speciile de pești pașnici.

Blank-ul semi-parabolic HMC + din carbon al lansetelor Legalis Tele se încarcă perfect în timpul aruncării obținând distanțe enorme cu monturi și năluci. În timpul luptei cu peștii, curba armonică de îndoire previne pierderile.

Echiptate cu inele oxid de titan tubulare, mandrină aluminiu prelucrată CNC și mâner finisat cu plută/EVA proiectat ergonomic.

Art.-Nr.	Lungime m	Putere aruncare g	Acțiune	Lung.închisă cm	Sect.	Inele	Greutate g
11761-246	2.40	10-50	medium fast	75	5	5	170
11761-276	2.70	10-50	medium fast	79	6	5	195
11761-306	3.00	10-50	medium fast	82	6	5	215
11761-336	3.30	10-50	medium fast	83	6	5	240
11761-366	3.60	10-50	medium fast	87	6	5	275
11761-277	2.70	30-90	medium fast	79	6	5	215
11761-307	3.00	30-90	medium fast	82	6	5	225
11761-337	3.30	30-90	medium fast	83	6	5	250
11761-367	3.60	30-90	medium fast	87	6	5	280
11761-308	3.00	40-120	medium fast	82	6	5	235
11761-368	3.60	40-120	medium fast	87	6	5	295





# SALTIGA

## MADE IN FIELD

- Blank carbon fibră HVF®
- Construcție fibră carbon X45®
- Îmbinare V-Joint® put-over
- Mâner Hard EVA
- Fuji® ACS reel seat dublu blocare
- Inele Fuji® SiC K-picior dublu
- Inele dublu matisate
- Capătul mâner Pacbay
- Husă semi-tare de transport

## HVF



11500-225



11500-255



## SALTIGA AIR PORTABLE

LANSETĂ TRAVEL SPINNING | HXH | XH | XXH

Lansetele DAIWA Saltiga AP din mai multe tronsoane sunt proiectate pentru aplicații fără compromisuri în cele mai aspre condiții de pescuit tropical. Lungimile de transport de la 67cm la 78cm permit depozitarea în bagaje - tuburile scumpe de transport aparțin de domeniul trecutului.

Seria Saltiga Air Portable oferă un mic sortiment pentru aplicații fără compromisuri la tropice și alte destinații cu pești mari. Pentru a pescui în siguranță la peștii țintă puternici, cum ar fi GT, Tuna, Cubera, Amberjack, Rooster & Co., blancul, mandrina, inelele și spigotul de îmbinare trebuie să fie de cea mai înaltă calitate. Blancurile din fibră de carbon HVF, cu tehnologia X45 sunt extrem de rezistente la răsucire - sunt posibile aruncări precise și prezentare controlată a nălcui.

Secțiunea mediană a lansetelor Saltiga oferă rezerve uriașe de putere pentru a controla exemplare mari în timpul drill-ului, pentru a le îndepărta de zonele periculoase și recife. Acțiunea vârfului aruncă nălcuile hard la distanțe mari. Inelele K Fuji SiC cu picior dublu, dublu matisate, rezistă chiar și la cele mai mari sarcini. Îmbinarea pe spigot V-Joint este întărită cu material special din fibră de carbon BIAS care duce la îmbinări incredibil de robuste, cu o curbă de îndoire perfect armonică. Diferența față de lansetele din două secțiuni este greu de detectat!

Mandrina originală Fuji, cu șurub dublu, fixează mulinete grele și împiedică slăbirea prinderii în timpul luptei. Mănerul Hard-EVA de formă ergonomică sunt plăcute de manevrat, asigurând o transmisie optimă a puterii și prevenind epuizarea prea rapidă în timpul pescuitului. Modelul din trei tronsoane, cu o lungime de 1.70m, este realizat pentru jigging rapid pe adâncimi medii până la mari. Blancul extrem de rigid cu o greutate de aruncare de 180-400g este perfect echilibrat și oferă rezerve enorme de putere pentru luptă.

Funcție de model, aceste lansete sunt potrivite pentru pescuitul în Norvegia la cod, coalfish și halibut!

Art.-Nr.	Lungime m	Putere aruncare g	Acțiune	Lung.închisă cm	Sect.	Inele	Greutate g
11500-245	2.40	50-120	extra fast / fast	72	4	7	380
11500-255	2.55	50-160	extra fast / fast	74	4	7	415
11500-225	2.25	60-165	extra fast / fast	67	4	7	395
11500-175	1.70	180-400	extra fast / fast	78	3	6	365



Sevally  
Fish Fighters



11500-175





## GRANDWAVE SEA

- Blank carbon fibră HVF®
- Mâner finisat EVA premium
- Mandrină Fuji®
- Inele Fuji® K Alconite

Cu seria Grandwave, DAIWA oferă lansete speciale pentru pescarul pe mare cu experiență, dedicate pentru cele mai populare specii de pești țintă din Marea Baltică și Marea Nordului, precum și din Norvegia. Împreună cu pescarul și cameramanul nostru Arne Seiberlich, a fost realizată o serie extraordinară de lansete premium, testate intens. Tehnologia exclusivistă DAIWA pentru blank-uri și componentele premium și calitatea procesării garantează cea mai înaltă fiabilitate și performanță.

## HVF



11882-247



11882-247

## GRANDWAVE POLLOCK

### LANSETĂ JIG | M

Grandwave Pollock, cu putere de 40-100g, oferă distracție maximă în drill cu codul negru și polac atât cu pirkere, cât și shad-uri. Blank-ul absoarbe perfect smuciturile și reduce pierderile în timpul drill-ului cu peștele.

Art.-Nr.	Lungime m	Putere aruncare g	Acțiune	Lung.închisă cm	Sect.	Inele	Greutate g
11882-245	2.40	40-100	extra fast / fast	126	2	8	230

## GRANDWAVE COD

### LANSETĂ JIG | H

Grandwave Cod permite utilizarea de shad-uri mari, pirkere grele și momeli naturale. Această lansetă poate lupta cu codul de peste 20kg sau să împlânzească halibutul la D-Wolf. Cu o lungime de 2.40 m, pescuitul la distanță nu este o problemă și, de asemenea, manevrarea la barcă este perfect posibilă.

Art.-Nr.	Lungime m	Putere aruncare g	Acțiune	Lung.închisă cm	Sect.	Inele	Greutate g
11882-246	2.40	150-300	extra fast / fast	126	2	8	245



*GRANDWAVE*



11882-246

11882-221

## GRANDWAVE HALIBUT

### LANSETĂ BARCĂ | H

Lansetele Halibut și Power Halibut au fost proiectate pentru pescuitul suprem în Marea Norvegiei. Halibutul aparține, fără îndoială, celor mai puternici adversari, necesitând totul de la pescar și echipament. E bine să ai în mâinile tale un echipament de încredere și dur în acele momente.

Lansetele Grandwave Halibut au fost realizate exact pentru acest pescuit fără compromisuri și prezintă caracteristici optime la prezentarea nălucii și în timpul luptei. Modelul cu 25lb este o alegere perfectă pentru a viza codul mare cu multiplicatoare. Acțiunea parabolică ușoară absoarbe perfect smuciturile și reduce riscul pierderilor. Rezerva mare de putere a ambelor modele oferă suficiente resurse pentru a forța chiar și specimene mari la suprafață.

Art.-Nr.	Lungime m	TC lb	Acțiune	Lung.închisă cm	Sect.	Inele	Greutate g
11882-221	2.25	15-25	fast	119	2	8	275

## GRANDWAVE POWER HALIBUT

### LANSETĂ BARCĂ | XH

Art.-Nr.	Lungime m	TC lb	Acțiune	Lung.închisă cm	Sect.	Inele	Greutate g
11882-222	2.25	30-40	fast	119	2	8	290

## GRANDWAVE TRAVEL

### LANSETĂ TRAVEL JIGGER | M | H | XH

Cu modelele Travel oferim lansete cu tronsoane scurte care pot fi transportate cu ușurință în bagaje. Modelul de 2.25m este perfect pentru aruncarea de shad-uri mari soft la cod și halibut, precum și pentru jigging clasic. Versiunea de 2.40m poate fi utilizată atât de pe barcă, cât și de pe mal și oferă cea mai mare distracție în drill la cod, cod negru și polac.

Lanseta de 2.10m cu putere de aruncare de până la 400g este alegerea potrivită atunci când nălucile grele trebuie utilizate în curent puternic sau la adâncimi mari, iar speciemenle foarte mari și halibutul sunt ținta.

Art.-Nr.	Lungime m	Putere aruncare g	Acțiune	Lung.închisă cm	Sect.	Inele	Greutate g
11882-215	2.10	150-400	fast	58	4	8	225
11882-220	2.25	150-300	fast	63	4	8	230
11882-247	2.40	50-125	fast	66	4	8	215



# DEEPDROP

# LEOBRITZ

- Glatech® Construction Blank
- Construcție fibră carbon X45X®
- Îmbinare V-Joint® put-in
- Mâner solid EVA
- Mandrină ALPS® aluminiu cu dublă blocare
- Inele Fuji® K Alconite
- Inele matisate
- Capăt Gimbal Fuji®

*GLATECH*  
Construction

**ALPS™**



**X45X**  
X45 FULL SHIELD



11807-215

## LEOBRITZ DEEPDROP

**NEW**

### LANSETĂ BARCĂ | PUTERE 200-600G

Leobritz Deepdrop realizat de DAIWA este combinația perfectă cu mulineta electrică mică și puternică Leobritz 300. Lanseta Deepdrop este special concepută pentru pescuitul de adâncime medie – mare, cu plumb de până la 600g pentru redfish, lumpfish și lingfish – dar este potrivită și pentru jigging în zona pelagică pentru peștii coalfish și cod.

Blank-ul subțire, foarte ușor, dar puternic din carbon HVF din secțiunea mânerului, în combinație cu tehnologia exclusivistă DAIWA Glatech din secțiunea de vârf, oferă combinația perfectă de putere și sensivitate. Blank-ul este practic indestructibil chiar și în condiții extreme de pescuit cu încărcături grele pe adâncime.

Vârful sensibil indică chiar și prezentări fine și sensibile la adâncimi mari și datorită acțiunii progresive, semi-parabolice, previne pierderea peștilor odată ce se recuperează de la adâncimi mari.

Prin tehnologia X45X, un strat special de fibră de carbon a fost aplicat pe suprafața blank-ului la un unghi de 45 de grade – acest lucru îmbunătățește considerabil compresia și cuplul la sarcini grele.

Îmbinarea originală V-Joint permite construirea unor tronsoane de vârf remarcabil de subțiri și ușoare care îmbunătățesc echilibrul și asigură o curbă perfectă de încovoiere. Utilizarea materialului Glatech în secțiunea vârfului asigură o elasticitate ridicată și o rezistență maximă.

Inelele originale Fuji Alconite K reduc riscul încurcării și sunt o altă caracteristică de calitate a acestei lansete Deepdrop. Echipată cu mandrină originală ALPS din aluminiu cu piuliță dublă, care fixează ferm mulineta.

Leobritz Deepdrop este recomandarea noastră atunci când peștii vizați sunt sebasta la adâncimi de aproximativ 180m.

Art.-Nr.	Lungime m	Putere aruncare g	Acțiune	Lung.închisă cm	Sect.	Inele	Greutate g
11807-215	2.15	200-600	medium fast	111	2	9	355



- Blank carbon fibră HVF®
- Îmbinare V-Joint® put-in
- Mâner solid EVA
- Mandrină ALPS® aluminiu cu dublă blocare
- Inele ALPS®
- Inele matisate
- Capăt Gimbal Fuji®

**HVF**  
**ALPS™**



11806-216



## TANACOM ULTRA DEEP

**NEW**

LANSETĂ BARCĂ PENTRU ADÂNCIMI | PUTERE -1000G

Lansete speciale pentru utilizarea cu mulinete electrice – numele spune totul!

Cu Tanacom Ultra Deep ai instrumentul perfect pentru pescuitul pe adâncimi mari între 150m și peste 250m. Blank puternic din fibră de carbon HVF este potrivit pentru greutatea de până la 1000g. Vârful sensibil, colorat, indică, de asemenea, prezenta fine la adâncime și reduce riscul de a pierde peștele pe recuperare. Inelele ALPS, sunt special concepute pentru aplicații dificile din bărci, nu au ceramică și, prin urmare, sunt perfect potrivite pentru acest pescuit dur și fără compromisuri. Mandrina din aluminiu prelucrat de înaltă calitate, fabricat de ALPS, fixează ferm mulineta electrică grea datorită piuliței suplimentare cu filet.

Art.-Nr.	Lungime m	Putere aruncare g	Acțiune	Lung.închisă cm	Sect.	Inele	Greutate g
11806-216	2.10	400-1000	medium fast	110	2	9	470





## SEALINE X'TREME INTERLINE

Numeroase capturi mari, cum ar fi halibut peste 300lbs și cod peste 60lbs sunt motivul pentru care seria Sealine X'treme Interline a devenit o legendă printre lansetele de pescuit marin.

Cele mai înalte standarde în ceea ce privește manopera și tehnologiile utilizate, fibra carbon HVF, tehnologia X45 și îmbinările spigot V-Joint sunt atuurile fiabilității și longevității chiar și în cele mai aspre condiții de pescuit în larg.

- Blank carbon fibră HVF®
- Construcție fibră carbon X45®
- Îmbinare V-Joint® put-in
- Mâner shrinktube
- Mandrină originală DAIWA®
- Inel vârf screwable
- Capăt mâner gimbal

**HVF**

**V-JOINT**

**X45**

**SEALINE**

**INTERLINE**



11845-226



11845-225



## SEALINE X'TREME INTERLINE LIGHT

### LANSETĂ INLINE DE JIG

Cu modelele Light Pilk din seria Sealine X'treme, DAIWA oferă tehnologia consacrată Interline la blank-uri cu acțiuni modificate, care sunt concepute pentru jigging ușor cu shad-uri. Modelele Light Pilk sunt potrivite pentru cod și a codului negru la adâncimi mici și medii, cu năluci de până la 250g. Modelul din două tronsoane poate fi transportat convenabil, iar versiunea Travel din patru secțiuni de doar 65cm lungime poate fi depozitată perfect atunci când călătoriți cu avionul. La fel ca modelele grele consacrate, și lansetele Sealine Interline Light Pilk sunt însoțitori de încredere la pescuitul pe mare!

Art.-Nr.	Lungime m	Putere aruncare g	Acțiune	Lung.inchisă cm	Sect.	Inele	Greutate g
11845-225	2.25	100-250	medium fast	119	2	2	335
11845-226	2.25	100-250	medium fast	65	4	2	330



# SEALINE



## HVF



- Blank carbon fibră HVF®
- Construcție fibră carbon X45®
- Îmbinare V-Joint® put-in
- Mâner shrinktube
- Inel vârf screwable
- Capăt mâner gimbal



# SEALINE

— INTERLINE —

X'TREME | TRAVEL



11846-215



11846-235

## SEALINE X'TREME INTERLINE

LANSETĂ BARCĂ INLINE | 15-30LB | 30-50LB

Sealine Interline cu 15-30lbs este alegerea perfectă pentru pescuitul de coalfish, cod și halibut cu echipament mai ușor. Devierile pe recuperare sunt absorbite lin și pierderea accidentală a peștelui este prevenită eficient.

Modelul de 30-50lbs acoperă întreaga gamă de pescuit maritim cu năluci și momeli naturale pentru halibut, cod, ling și wolffisch. Vârful sensibil indică și cele mai fine prezentări, iar rezerva mare de putere permite controlul drill-ului cu giganți de 100kg!

În caz de deteriorare, vârful poate fi înlocuit în câteva secunde datorită sistemului special screw-in.

Art.-Nr.	Lungime m	LC lb	Acțiune	Lung.inchisă cm	Sect.	Inele	Greutate g
11845-235	2.35	15-30	medium fast	158	2	2	480
11845-236	2.35	30-50	medium fast	162	2	2	505



X'TREME



11845-236



11846-236



## SEALINE X'TREME TRAVEL INTERLINE

### LANSETĂ TRAVEL INLINE PENTRU BARCĂ | 15-30LB | 30-40LB

Lansetele Travel Sealine X'treme Interline de la DAIWA sunt foarte populare în rândul pescarilor dornici de aventură în nordul Norvegiei. Datorită acțiunii extraordinare, ce cu greu se poate distinge de lansetele cu două secțiuni, aceste lansete au foarte mulți fani în rândul pescarilor ce călătoresc destinații de pescuit diferite, în apropiere, cu mașina sau avionul.

Seria acestor lansete de călătorie echipate exclusivist, include modele potrivite cu tehnici frecvente de pescuit la cod, coalfish și halibut, precum și pentru pescuitul pe adâncime la redfish și ling.

Modelul din trei secțiuni cu 30-40lbs este conceput pentru a folosi pirkere între 100g și 300g, precum și shad-uri XL de până la 30cm și capete jig grele. Vârful moale amortizează perfect șocurile, în timp ce secțiunea mânerului oferă rezerve enorme de putere – halibut de dimensiuni mari și cod pot fi recuperați fără compromisuri!

Modelele cu patru tronsoane se potrivesc în fiecare valiză, fiind ideale pentru excursii de pescuit în nord cu avionul. Acțiunea armonică a vârfului indică perfect prezentările și previne pierderile în timpul luptei. Datorită tronsonului mânerului, răpitorii mari marini, cum ar fi codul, coalfish și halibut pot fi controlați eficient. Distracție la pescuit garantată în orice moment!

Aceste lansete sunt disponibile fie cu mandrină screw-in DAIWA sau cu mandrină trigger Fuji (articolul nr. 11846-236). Tronsoanele de vârf sunt fixate și pot fi înlocuite în câteva secunde în caz de deteriorare.

Art.-Nr.	Lungime m	LC lb	Acțiune	Lung.închisă cm	Sect.	Inele	Greutate g
11846-235	2.35	15-30	medium fast	65	4	2	355
11846-236	2.35	15-30	medium fast	65	4	2	325
11846-215	2.13	30-40	medium fast	77	3	2	410

# SEALINE



## SEALINE PILK

Cu lansetele Sealine Pilk DAIWA oferă o gamă largă de lansete de pescuit moderne pentru pescuit în Marea Baltică, Marea Nordului și în Norvegia.

- Blank fibră de carbon HMC+®
- Mâner EVA / shrinktube
- Mandrină Seaguide® XSS
- Inele 2 picioare Seaguide®
- Capăt mâner gimbal



## SEALINE PILK

### LANSETĂ JIG | MH | H | XH | XXH

Realizate din fibră de carbon High-Modulus, aceste lansete sunt echipate cu componente inovatoare oferind experiență excelentă la utilizare. Secțiunea mânerului de tip shrinktube X-pattern asigură o aderență perfectă, ușor de curățat, dacă este necesar. Secțiunea mânerului superior finisată EVA a fost aleasă mai scurtă este montată direct pe blank printr-un tub shrink. Acest lucru permite un control optim în timpul drill-ului cu răpitorii mari din ocean. Acțiunea vârfului lansetelor Sealine absoarbe perfect șocurile, în timp ce secțiunea mediană rigidă oferă suficientă putere pentru a controla exemplarele mari în timpul luptei.

Mandrina concept Seaguide Alien este plăcută la utilizare datorită formei sale și permite pescuitul fără oboseală pentru o lungă perioadă de timp. Inelele Seaguide rezistente la apă sărată cu inserție de Zirconiu rezistă cu ușurință condițiilor extreme pe mare și permit utilizarea atât a mulinetelor cu tambur fix, cât și a multiplicatoarelor.

Echiptat cu capăt gimbal din cauciuc, pentru o fixare sigură în suportul lansetei de pe barcă.

Art.-Nr.	Lungime m	Putere aruncare g	Acțiune	Lung.închisă cm	Sect.	Inele	Greutate g
11350-210	2.10	40-100	medium fast	111	2	7	250
11350-270	2.70	40-100	medium fast	141	2	7	315
11350-240	2.40	80-200	medium fast	125	2	7	305
11350-275	2.70	80-200	medium fast	141	2	7	370
11350-245	2.40	150-300	medium fast	125	2	7	320
11350-215	2.10	150-300	medium fast	111	2	7	270
11350-225	2.25	200-500	medium fast	118	2	8	315



11350-215



11350-270



11351-245

## SEALINE TRAVEL PILK

### LANSETĂ TRAVEL JIGGER | H | XH

Cu lungimea la transport de numai 66cm, modelele din patru tronsoane ale seriei Sealine Pilk încap perfect în bagajele dumneavoastră. Datorită îmbinării pe spigot, blanurile HMC + sunt foarte subțiri și ușoare în același timp. În plus, lansetele Sealine Travel Pilk au o curbă de încovoiere, greu de distins față de o lansetă din două secțiuni.

Cu lungime totală de 2.40m și putere de aruncare de 200g sau 300g, aceste lansete acoperă cele mai importante domenii de aplicare pentru pescuitul cu pirkere sau cu shad-uri mari la cod, coalfish, pollack sau pescuitul light la halibut.

Echiptat cu capăt gimbal din cauciuc pentru o fixare sigură în suportul lansetei de pe barcă.

Art.-Nr.	Lungime m	Putere aruncare g	Acțiune	Lung.închisă cm	Sect.	Inele	Greutate g
11351-240	2.40	80-200	medium fast	66	4	7	300
11351-245	2.40	150-300	medium fast	66	4	7	315

## BG OFFSHORE

Potrivindu-se cu mulinetele BG, DAIWA lansează o serie cuprinzătoare de lansete de pescuit marin, pentru apele din Norvegia, Marea Baltică și tropice.

Gama BG include lansete pentru pescuitul de cod, coalfish și halibut cu momeli naturale și modele pentru pescuitul de suprafață la Mahi Mahi și GT cu stickbait și poppere. De asemenea, lansetele pentru jigging pentru Amberjack sau pescuitul de adâncime la Redfish fac parte din gama BG.

Această serie include și lansete travel cu tronsoane scurte pentru cele mai comune metode de pescuit marin, în special în Norvegia.

Blank-ul robust HMC+ este echipat cu inele din Oxid de Titan rezistente la apa sărată, mandrină DPS-H sau DPS cu piuliță de siguranță și mâner finisat cu EVA. Acestea fac din BG un partener de încredere în timpul excursiilor de pescuit fără compromisuri pe oceanele globului.



- Blank fibră de carbon HMC+®
- Așezarea firului
- Mâner EVA splitat
- Inele Titanium Oxid rezistente la apă sărată

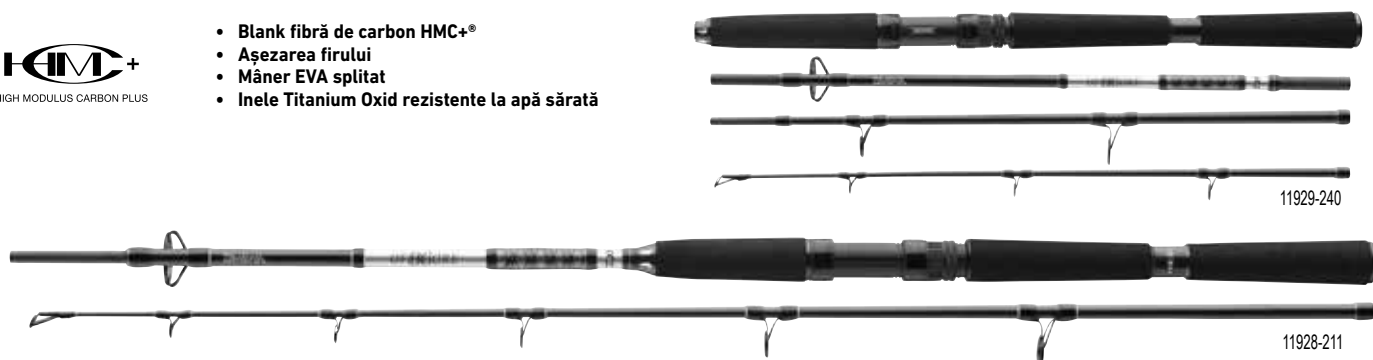

### BG OFFSHORE PILK

#### LANSETĂ JIG | H | XH

Lansete universale de jigging și pescuit cu shad-uri, care pot fi folosite atât de pe barcă, cât și de pe țărm.

Modelele ușoare ale BG Offshore Pilk au fost concepute pentru pescuitul de coastă la cod și coalfish în Marea Baltică și Marea Nordului, precum și în fiordurile norvegiene.

Art.-Nr.	Lungime m	Putere aruncare g	Acțiune	Lung.închisă cm	Sect.	Inele	Greutate g
11928-210	2.10	40-125	fast	109	2	7	235
11928-240	2.40	40-125	fast	124	2	7	265
11928-270	2.70	40-125	fast	141	2	7	300
11928-241	2.40	50-165	fast	126	2	7	255
11928-271	2.70	50-165	fast	141	2	7	270
11928-300	3.00	50-165	fast	156	2	7	285

### BG OFFSHORE BOAT

#### LANSETĂ BARCĂ | XXH

Cele două lansete BG Offshore Boat sunt potrivite pentru pescuitul activ la cod mare, coalfish și halibut. Ideale, atunci când trebuie să fie folosite shad-uri mari, baitfish sau pirkere.

Art.-Nr.	Lungime m	Putere aruncare g	Acțiune	Lung.închisă cm	Sect.	Inele	Greutate g
11928-211	2.10	150-400	medium fast	110	2	7	220
11928-242	2.40	150-400	medium fast	126	2	7	250

### BG OFFSHORE TRAVEL

#### LANSETĂ TRAVEL JIGGER | H | XH | XXXH

Lansete travel cu tronsoane scurte, spigot solid pentru curba de îndoire perfectă. Creat pentru cei mai importanți pești țintă și metodele de pescuit din Norvegia, Marea Nordului și Marea Baltică.

Art.-Nr.	Lungime m	Putere aruncare g	Acțiune	Lung.închisă cm	Sect.	Inele	Greutate g
11929-225	2.25	150-500	fast	62	4	7	245
11929-240	2.40	40-125	fast	65	4	7	235
11929-241	2.40	50-200	fast	65	4	7	240
11929-270	2.70	50-200	fast	73	4	7	275



## BG SEA JIGGER

### LANSETĂ SPINNING APĂ SĂRATĂ | XXH

Pentru un speed jigging de succes cu jiguri grele sunt necesare lansete cu caracteristici și calități speciale. Acest tip de pescuit necesită totul, de la echipamentul dvs. – blank HMC+ folosit în combinație cu inele premium din Oxid de Titan ce rezistă chiar și la cele mai dure solicitări în timpul jigging-ului și recuperării rapide a jig-urilor grele. Blank-ul foarte robust oferă caracteristicile necesare pentru a accelera jig-ul și pentru a forța peștii puternici în timpul drill-ului. Compania perfectă pentru Amberjack!

Art.-Nr.	Lungime m	Putere aruncare g	Acțiune	Lung.închisă cm	Sect.	Inele	Greutate g
11928-170	1.70	150-400	fast	108	1+1	6	265

## BG POPPER

### LANSETĂ SPINNING APĂ SĂRATĂ | XH

BG Popper a fost proiectat pentru pescuitul cu năluci de suprafață, cum ar fi stickbaits mari și poppere. Vârful ceva mai moale, în combinație cu segmentul doi de putere, aruncă cu ușurință momeli de suprafață de 70-120g la distanțe mari. Inelele foarte mari, rezistente la apă sărată, permit utilizarea fără probleme a shock leader groase și lungi.

BG Popper este, de asemenea, perfect potrivit pentru pescuitul greu la halibut cu năluci mari soft în Norvegia!

Art.-Nr.	Lungime m	Putere aruncare g	Acțiune	Lung.închisă cm	Sect.	Inele	Greutate g
11928-230	2.30	40-150	fast	120	2	7	330

## BG DEEP SEA

### LANSETĂ BARCĂ | XH | XXH

Cu versiunile Deep Sea ale seriei BG, DAIWA oferă mulinete remarcabile pentru pescuitul la mare adâncime la cod, halibut sau sebastă. Inele și acțiunea acestor blank-uri extrem de robuste, au fost perfect adaptate nevoilor diferitelor tehnici de pescuit de adâncime cu momeală naturală și năluci. Datorită secțiunii lungi a front handle, puteți forța optim drill-ul cu peștele.

Lanseta BG Deep Sea 11928-175 are un blank mai rigid și astfel se potrivește perfect cu pescuitul la mare adâncime cu năluci și pirkere – ideală pentru cod, pollack și halibut.

Pentru a monta în siguranță și multiplicatoarele foarte grele, versiunile Deep Sea au fost echipate cu mandrină DPS-H cu piuliță de siguranță.

Art.-Nr.	Lungime m	Putere aruncare g	LC lb	Acțiune	Lung.închisă cm	Sect.	Inele	Greutate g
11928-175	1.75	100-300	30	medium fast	114	1+1	7	305
11928-221	2.20	150-300	30	medium fast	116	2	9	350
11928-220	2.20	150-400	30-40	medium fast	115	2	9	380

# BG



- Blank carbon compozit
- Îmbinare fiabilă put-in
- Mâner solid EVA
- Mandrină solidă screw
- Inele Titanium Oxid rezistente la apă sărată
- Inele matisate
- Gimbal butt cap aluminiu



11929-165



11929-166



## BG BIG GAME

NEW

### LANSETĂ BARCĂ | 20-30LB | 30-50LB

Blank-urile din trei tronsoane ale lansetelor de 30lb și 50lbs sunt alegerea perfectă pentru excursii în Caraibe și alte zone tropicale, Marea Mediterană și Marea Adriatică. Blank-urile puternice, extrem de rezistente, realizate din material compozit, au suficientă putere pentru a face față cu acei luptători puternici de apă caldă cum este tonul de dimensiuni mici și skipjacks, amberjack, mahi mahi, etc. Dimensiunea compactă de transport de doar 69cm permite depozitarea în bagajele dumneavoastră obișnuite. Nu este nevoie de un tub de transport scump!

Modelul de 30-50lbs are un inel de vârf cu rolă. Lanseta mai moale de 20-30lbs are inel de vârf normal ceramic. Ambele lansete sunt dotate cu un mandrină de înaltă calitate, extrem de rezistentă la cuplu și un capăt gimbal.

Cu aceste lansete BG Big Game ești gata să lupți cu cei mai puternici răpitori de apă sărată.

Art.-Nr.	Lungime m	TC lb	Acțiune	Lung.închisă cm	Sect.	Inele	Greutate g
11929-165	1.68	20-30	progressive	69	3	7	520
11929-166	1.68	30-50	progressive	68	3	7	560





## SEAHUNTER X

Lansete dedicate ale seriei Seahunter X au fost optimizate pentru domeniul de aplicare respectiv și metodele individuale de pescuit. Superb echipate cu inele Seaguide rezistente la apă sărată, blank-uri din fibră de carbon HMC+, îmbinări robuste pe spigot și mânere anti-alunecare din EVA, Seahunter X sunt disponibile la un raport preț-performanță excelent.

- Blank fibră de carbon HMC+®
- Îmbinare spigot put over
- Mâner finisat EVA premium
- Mandrină DPS
- Vârf din fibră de carbon, culori contrast
- Inele Seaguide® Titanium Oxid

**HMC+**  
HIGH MODULUS CARBON PLUS

**Seaguide**  
PRECISION ROD COMPONENTS



### SEAHUNTER X PILK HERRING

#### LANSETĂ JIG | M

Modelul Hering din seria Seahunter X are vârf ceva mai moale și o a doua jumătate foarte rigidă. Indică ideal prezentările și permite lansări lungi cu monturi Hering, precum și ridicarea cu ușurință a capturii către barcă sau mal.

Art.-Nr.	Lungime m	Putere aruncare g	Acțiune	Lung.închisă cm	Sect.	Inele	Greutate g
11533-270	2.70	30-60	extra fast / fast	142	2	8	185

### SEAHUNTER X PILK MACKEREL

#### LANSETĂ JIG | H

Cu lanseta Mackerel nici lupta cu mai mulți pești în același timp nu reprezintă o problemă. Blank-ul oferă suficiente rezerve de putere pentru a înlănzii acești pești puternici și a-i ridica cu ușurință la bord.

Art.-Nr.	Lungime m	Putere aruncare g	Acțiune	Lung.închisă cm	Sect.	Inele	Greutate g
11533-260	2.60	60-180	fast	134	2	8	235

### SEAHUNTER X PILK COALFISH

#### LANSETĂ JIG | H

Cele două lansete dedicate pentru codul negru sunt potrivite pentru folosirea shad-urilor sau pirk-urilor mai mici și oferă distracție fantastică în drill. Acțiunea armonică previne eliberările în timpul luptei și permite distanțe bune de aruncare din barcă și de pe mal.

Art.-Nr.	Lungime m	Putere aruncare g	Acțiune	Lung.închisă cm	Sect.	Inele	Greutate g
11533-245	2.40	40-120	fast	127	2	6	200
11533-275	2.70	40-120	fast	140	2	6	230



11533-270



11533-312

# SEA HUNTER



11535-395

## SEAHUNTER X PILK COD

### LANSETĂ JIG | XH

Cele două modele dedicate pentru cod, cu acțiune puternică de vârf și rezervă mare de putere recuperează seducător shad-urile și pirker-ele și face față luptei cu adversari foarte mari! Seahunter X Pilk Cod sunt perfecte în mările Germaniei, precum și în apele de coastă scandinave.

Art.-Nr.	Lungime m	Putere aruncare g	Acțiune	Lung.închisă cm	Sect.	Inele	Greutate g
11533-246	2.40	100-200	fast	124	2	6	215
11533-276	2.70	100-200	fast	140	2	6	250

## SEAHUNTER X SEA TROUT

### LANSETĂ PĂSTRĂV DE MARE | ML

Seahunter X Sea Trout este lanseta perfectă pentru păstrăvii de mare din Marea Baltică germană și coastele scandinave. Blank-ul subțire și ușor are o manevrabilitate plăcută și oferă suficiente rezerve de putere pentru capturi mari. Datorită acțiunii semi-parabolice a blank-ului HMC+, lanseta se încarcă complet la aruncare și lansează oscilantele și voblerle perfect la distanțe mari. Lumânările rapide sunt absorbite perfect. Îmbinare pe spigot fiabilă.

Art.-Nr.	Lungime m	Putere aruncare g	Acțiune	Lung.închisă cm	Sect.	Inele	Greutate g
11533-312	3.10	10-40	medium fast	160	2	9	185

## SEAHUNTER X TELE SURF

### LANSETĂ SURF | MH

Seahunter X Tele Surf este gata de utilizare în câteva secunde și aruncă greutatea de până la 180g la distanțe mari. Blank-ul subțire fibră de carbon HMC+ se încarcă complet în timpul aruncării și indică prezentări fine foarte precis. Echipat cu inele Seagude premium rezistente la apă sărată și mâner finisat cu tub shrink model X.

Art.-Nr.	Lungime m	Putere aruncare g	Acțiune	Lung.închisă cm	Sect.	Inele	Greutate g
11535-395	3.90	60-180	medium fast	146	6	6	420



# SEA HUNTER

- Blank fibră de carbon HMC+®
- Îmbinare fiabilă put-in
- Mâner shrinktube
- Mandrină DPS
- Inele Titanium Oxid rezistente la apă sărată

**SURF CASTING**  
POWER CASTING PERFORMANCE



HIGH MODULUS CARBON PLUS



## SEAHUNTER X SURF

NEW

### LANSETĂ SURF | H

Lansetele Seahunter X Surf răspund cerințelor pescarilor cu blank-urile lor rapide și puternice, având diametre subțiri. Blank-urile ușoare de carbon HMC+ se încarcă perfect în timpul aruncării și fac față cu ușurință monturilor grele de surf atingând distanțe de aruncare remarcabile. Tubul termocontractabil de înaltă calitate la capătul mânerului asigură o prindere fermă și o manevrare confortabilă în timpul lansării. Vârful strălucitor și vizibil pe timp de noapte este puțin mai moale indicând prezentări discrete în condiții meteorologice nefavorabile și în întuneric. Dispune de inele din oxid de titan și mandrină DPS robustă.

Art.-Nr.	Lungime m	Putere aruncare g	Acțiune	Lung.închisă cm	Sect.	Inele	Greutate g
11535-390	3.90	100-250	progressive	136	3	7	455
11535-420	4.20	100-250	progressive	147	3	7	525
11535-450	4.50	100-250	progressive	157	3	7	610



- Blank fibră de carbon HMC+®
- Îmbinare fiabilă put-in
- Mâner ergonomic
- Mandrină screw-down
- Inele Titanium Oxid rezistente la apă sărată



## WINDCAST SURF

LANSETĂ SURF | PUTERE -200G

**Blank subțire și tronsonul mânerului puternic - realizată pentru lansări lungi**

Windcast Surf au fost special concepute pentru pescuitul în Marea Baltică sau Marea Nordului, folosind un blank subțire, dar cu rezerve mari de putere, pentru distanțe mari de lansare – vârful relativ moale poate face posibil acest lucru, asigurând un semnal distinct pentru prezentările cele mai fine. Lanseta se încarcă optim pe toată lungimea ei, cu greutatea de la 150g la 180g și vă permite obținerea performanțelor optime de lansare.

Art.-Nr.	Lungime m	Putere aruncare g	Acțiune	Lung.închisă cm	Sect.	Inele	Greutate g
11808-420	4.20	100-200	medium fast	147	3	8	535



# LINE PROGRAM 2025







## BRAIDES LINES



- 12-fibre, împletit rotund
- Suprafață acoperită cu silicon
- 10m color marcaj
- Rezistență liniară extrem de mare
- Rezistență extrem de mare la nod umed
- Rezistență remarcabilă la abraziune
- Rezistența la frecare foarte scăzută
- Fabricat în Japonia

## 12 BRAID

12 modele de fir textil DAIWA apar foarte probabil în cele mai originale forme de textil disponibile în prezent la nivel mondial. Aceste fire de înaltă performanță oferă o senzație neexplorată până acum la aruncări și la pescuit.

Datorită împletiturii strânse și stratului de silicon de suprafață, aceste fire seamănă cu monofilamentele și se aliniaza cu ușurință prin inele, perfect silențios. Suprafața netedă reduce frecarea cu până la 18% și asigură distanțe lungi de aruncare. Prin proceduri optimizate de fabricație și aplicarea celor mai înalte standarde, firele japoneze depășesc rezistența liniară a altor modele cu până la 20% la același diametru. Comparativ cu firele convenționale, rezistența la abraziune este ridicată cu până la 72%.

## MORETHAN 12 BRAID EX+SI

### FIR TEXTIL | LIME GREEN

12 Morethan de culoare lime green este acum disponibil cu marcaj de culoare la fiecare 10m, permițându-vă să urmăriți cu ușurință distanța de aruncare sau adâncimea de pescuit.

Art.-Nr.	Culoare	Capacitate m	Ø mm	Putere kg	Putere lb
12695-008	lime green	135	0.08	5.80	13.0
12695-010	lime green	135	0.10	7.30	16.0
12695-012	lime green	135	0.12	10.20	22.0
12695-014	lime green	135	0.14	12.20	27.0
12695-016	lime green	135	0.16	14.00	31.0
12695-018	lime green	135	0.18	16.20	36.0

Art.-Nr.	Culoare	Capacitate m	Ø mm	Putere kg	Putere lb
12695-308	lime green	300	0.08	5.80	13.0
12695-310	lime green	300	0.10	7.30	16.0
12695-312	lime green	300	0.12	10.20	22.0
12695-314	lime green	300	0.14	12.20	27.0
12695-316	lime green	300	0.16	14.00	31.0
12695-318	lime green	300	0.18	16.20	36.0





## SALTIGA 12 BRAID EX+SI

FIR TEXTIL | MULTI-COLOR

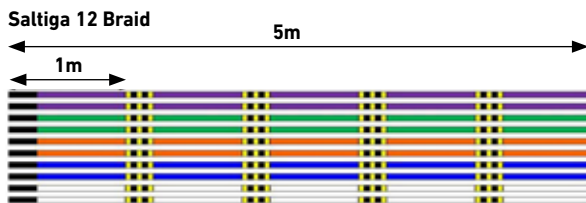

4-Braid

8-Braid

12-Braid

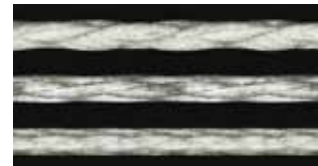

The Saltiga 12 Braid in multi-color is available with 10m marker, allowing you to track your casting distance or fishing depth with ease.

Art.-Nr.	Culoare	Capacitate m	Ø mm	Putere kg	Putere lb
12696-314	multi-color	300	0.14	12.20	27.0
12696-316	multi-color	300	0.16	14.00	31.0
12696-318	multi-color	300	0.18	16.20	36.0
12696-326	multi-color	300	0.26	24.80	55.0
12696-330	multi-color	300	0.30	30.70	68.0
12696-333	multi-color	300	0.33	39.70	88.0
12696-335	multi-color	300	0.35	45.30	100.0
12696-345	multi-color	300	0.45	53.40	118.0

Art.-Nr.	Culoare	Capacitate m	Ø mm	Putere kg	Putere lb
12696-614	multi-color	600	0.14	12.20	27.0
12696-616	multi-color	600	0.16	14.00	31.0
12696-618	multi-color	600	0.18	16.20	36.0
12696-626	multi-color	600	0.26	24.80	55.0
12696-630	multi-color	600	0.30	30.70	68.0
12696-633	multi-color	600	0.33	39.70	88.0
12696-635	multi-color	600	0.35	45.30	100.0
12696-645	multi-color	600	0.45	53.40	118.0



- 12-fibre, împletit rotund
- Suprafață acoperită cu silicon
- Culoare se schimbă la 10m marcaj în metri
- Rezistență liniară extrem de mare
- Rezistență extrem de mare la nod umed
- Rezistență remarcabilă la abraziune
- Rezistența la frecare foarte scăzută
- Fabricat în Japonia





## TOURNAMENT X8 BRAID EVO+

# TOURNAMENT EVO+



Cunoscutul Tournament 8 Braid a fost optimizat în continuare pentru versiunea Evo +.

În special, acoperirea de suprafață a fost îmbunătățită cu o cantitate mai mare de silicon - astfel firul produce o frecare redusă în timpul aruncării și astfel optimizează distanțele de lansare. În plus, zgomotul generat în inele este redus în continuare. Astfel, noul Tournament 8 Braid Evo + este, din punct de vedere tehnic, una dintre cele mai bune fite textile pe piață. Suprafața Evo + nu se desprinde nici măcar la utilizarea frecventă și își menține diametrul rotund. Pentru noul ambalaj, am redus consumul de material plastic cu peste 50%.

- 8-fibre, împletite perfect rotund
- Suprafață acoperită cu silicon
- Rezistență liniară superioară
- Rezistență superioară la nod ud
- Fără elasticitate
- Fabricat în Japonia



## TOURNAMENT X8 BRAID EVO+

FIR TEXTIL | MULTI-COLOR

Culori disponibile: verde închis, chartreuză, multicolor și alb

## TOURNAMENT X8 BRAID EVO+

FIR TEXTIL | ALB



Un fir alb este ideal pentru pescuitul pe timpul nopții și în condiții dificile de lumină, astfel încât am inclus recent un model adecvat în gama Tournament X8 Braid Evo + - firul alb nu contrastează cu cerul și astfel este aproape invizibil pentru peștele țintă. Pentru pescar, culoarea albă este ușor de recunoscut.

Art.-Nr.	Culoare	Capacitate m	Ø mm	Putere kg	Putere lb
12763-010	white	135	0.10	6.70	14.7
12763-012	white	135	0.12	8.60	18.8
12763-014	white	135	0.14	10.20	22.4
12763-016	white	135	0.16	12.20	26.8

Art.-Nr.	Culoare	Capacitate m	Ø mm	Putere kg	Putere lb
12763-310	white	2700	0.10	6.70	14.7
12763-312	white	2700	0.12	8.60	18.8
12763-314	white	2700	0.14	10.20	22.4
12763-316	white	2700	0.16	12.20	26.8

Art.-Nr.	Culoare	Capacitate m	Ø mm	Putere kg	Putere lb
12762-112	multi-color	300	0.12	8.60	18.8
12762-116	multi-color	300	0.16	12.20	26.8
12762-120	multi-color	300	0.20	18.00	39.7
12762-126	multi-color	300	0.26	19.80	43.7
12762-130	multi-color	300	0.30	23.40	51.6
12762-135	multi-color	300	0.35	35.10	77.4

Art.-Nr.	Culoare	Capacitate m	Ø mm	Putere kg	Putere lb
12762-216	multi-color	1000	0.16	12.20	26.8
12762-220	multi-color	1000	0.20	18.00	39.7
12762-226	multi-color	1000	0.26	19.80	43.7

Art.-Nr.	Culoare	Capacitate m	Ø mm	Putere kg	Putere lb
12762-316	multi-color	3000	0.16	12.20	26.8
12762-320	multi-color	3000	0.20	18.00	39.7
12762-326	multi-color	3000	0.26	19.80	43.7
12762-335	multi-color	3000	0.35	35.10	77.4

## TOURNAMENT X8 BRAID EVO+

FIR TEXTIL | VERDE ÎNCHIS



## TOURNAMENT X8 BRAID EVO+

FIR TEXTIL | CHARTREUSE



Art.-Nr.	Culoare	Capacitate m	Ø mm	Putere kg	Putere lb
12760-008	dark green	135	0.08	4.90	10.7
12760-010	dark green	135	0.10	6.70	14.7
12760-012	dark green	135	0.12	8.60	18.8
12760-014	dark green	135	0.14	10.20	22.4
12760-016	dark green	135	0.16	12.20	26.8
12760-018	dark green	135	0.18	15.80	34.7
12760-020	dark green	135	0.20	18.00	39.7

Art.-Nr.	Culoare	Capacitate m	Ø mm	Putere kg	Putere lb
12761-008	chartreuse	135	0.08	4.90	10.7
12761-010	chartreuse	135	0.10	6.70	14.7
12761-012	chartreuse	135	0.12	8.60	18.8
12761-014	chartreuse	135	0.14	10.20	22.4
12761-016	chartreuse	135	0.16	12.20	26.8
12761-018	chartreuse	135	0.18	15.80	34.7
12761-020	chartreuse	135	0.20	18.00	39.7

Art.-Nr.	Culoare	Capacitate m	Ø mm	Putere kg	Putere lb
12760-108	dark green	270	0.08	4.90	10.7
12760-110	dark green	270	0.10	6.70	14.7
12760-112	dark green	270	0.12	8.60	18.8
12760-114	dark green	270	0.14	10.20	22.4
12760-116	dark green	270	0.16	12.20	26.8
12760-118	dark green	270	0.18	15.80	34.7
12760-120	dark green	270	0.20	18.00	39.7

Art.-Nr.	Culoare	Capacitate m	Ø mm	Putere kg	Putere lb
12761-108	chartreuse	270	0.08	4.90	10.7
12761-110	chartreuse	270	0.10	6.70	14.7
12761-112	chartreuse	270	0.12	8.60	18.8
12761-114	chartreuse	270	0.14	10.20	22.4
12761-116	chartreuse	270	0.16	12.20	26.8
12761-118	chartreuse	270	0.18	15.80	34.7
12761-120	chartreuse	270	0.20	18.00	39.7

Art.-Nr.	Culoare	Capacitate m	Ø mm	Putere kg	Putere lb
12760-208	dark green	900	0.08	4.90	10.7
12760-210	dark green	900	0.10	6.70	14.7
12760-212	dark green	900	0.12	8.60	18.8
12760-214	dark green	900	0.14	10.20	22.4
12760-216	dark green	900	0.16	12.20	26.8
12760-218	dark green	900	0.18	15.80	34.7
12760-220	dark green	900	0.20	18.00	39.7

Art.-Nr.	Culoare	Capacitate m	Ø mm	Putere kg	Putere lb
12761-208	chartreuse	900	0.08	4.90	10.7
12761-210	chartreuse	900	0.10	6.70	14.7
12761-212	chartreuse	900	0.12	8.60	18.8
12761-214	chartreuse	900	0.14	10.20	22.4
12761-216	chartreuse	900	0.16	12.20	26.8
12761-218	chartreuse	900	0.18	15.80	34.7
12761-220	chartreuse	900	0.20	18.00	39.7

Art.-Nr.	Culoare	Capacitate m	Ø mm	Putere kg	Putere lb
12760-308	dark green	2700	0.08	4.90	10.7
12760-310	dark green	2700	0.10	6.70	14.7
12760-312	dark green	2700	0.12	8.60	18.8
12760-314	dark green	2700	0.14	10.20	22.4
12760-316	dark green	2700	0.16	12.20	26.8
12760-318	dark green	2700	0.18	15.80	34.7
12760-320	dark green	2700	0.20	18.00	39.7

Art.-Nr.	Culoare	Capacitate m	Ø mm	Putere kg	Putere lb
12761-308	chartreuse	2700	0.08	4.90	10.7
12761-310	chartreuse	2700	0.10	6.70	14.7
12761-312	chartreuse	2700	0.12	8.60	18.8
12761-314	chartreuse	2700	0.14	10.20	22.4
12761-316	chartreuse	2700	0.16	12.20	26.8
12761-318	chartreuse	2700	0.18	15.80	34.7
12761-320	chartreuse	2700	0.20	18.00	39.7



## J-BRAID EXPEDITION X8

NEW

Noul J-Braid Expedition este cel mai recent adăugat în seria J-Braid populară.

Dispune de aceleași fibre IZANAS care a făcut J-Braid atât de popular, dar acum se adaugă tehnologia DAIWA Silicon „Coating PE” pentru a crea un textil mai moale, mai fin, cu proprietăți hidrofobe, care crește durabilitatea și îmbunătățește senzația.

Acoperirea cu silicon J-Braid Expedition înseamnă că firul nu absoarbe apă, ceea ce înseamnă că nu absoarbe nici nămolul și sedimentele prezente în apă, care este cauza #1 a uzurii în timp. Prin respingerea apei datorită proprietăților sale hidrofobe, J-Braid Expedition va dura mai mult decât textilele tradiționale, oferind mai multă valoare și performanțe crescute.

Beneficiile nu se opresc nici aici, cu un număr de fibre incredibil de mare, J-Braid Expedition este împletit mai strâns decât aproape orice alt textil de pe piață, oferind un profil incredibil de rotund, care nu se va separa și nu se va destrăma atunci când este utilizat. Istoria DAIWA de a produce cele mai bune textile de pe piață este consolidată doar odată cu introducerea lui J-Braid Expedition. Made in Japan.

- Suprafață acoperită cu silicon
- Rezistență liniară superioară
- Rezistență superioară la nod ud
- Fără elasticitate
- Fabricat în Japonia



Disponibil în trei opțiuni de culoare: portocaliu aprins, verde închis și multicolor pe tamburi de 150m, 300m și 3000m.

## J-BRAID EXPEDITION X8

NEW

FIR TEXTIL | SMASH ORANGE



Art.-Nr.	Culoare	Capacitate m	Ø mm	Putere kg	Putere lb
12550-006	smash orange	150	0.06	5.20	11.5
12550-010	smash orange	150	0.10	6.90	15.2
12550-013	smash orange	150	0.13	8.40	18.5
12550-016	smash orange	150	0.16	9.80	21.6
12550-018	smash orange	150	0.18	12.30	27.2
12550-020	smash orange	150	0.20	16.00	35.3
12550-022	smash orange	150	0.22	19.50	43.1

Art.-Nr.	Culoare	Capacitate m	Ø mm	Putere kg	Putere lb
12550-106	smash orange	300	0.06	5.20	11.5
12550-110	smash orange	300	0.10	6.90	15.2
12550-113	smash orange	300	0.13	8.40	18.5
12550-116	smash orange	300	0.16	9.80	21.6
12550-118	smash orange	300	0.18	12.30	27.2
12550-120	smash orange	300	0.20	16.00	35.3
12550-122	smash orange	300	0.22	19.50	43.1
12550-124	smash orange	300	0.24	22.20	49.0
12550-128	smash orange	300	0.28	26.40	58.3
12550-132	smash orange	300	0.32	31.00	68.4
12550-135	smash orange	300	0.35	36.00	79.5

Art.-Nr.	Culoare	Capacitate m	Ø mm	Putere kg	Putere lb
12550-310	smash orange	3000	0.10	6.90	15.2
12550-313	smash orange	3000	0.13	8.40	18.5
12550-316	smash orange	3000	0.16	9.80	21.6
12550-318	smash orange	3000	0.18	12.30	27.2
12550-320	smash orange	3000	0.20	16.00	35.3
12550-322	smash orange	3000	0.22	19.50	43.1
12550-324	smash orange	3000	0.24	22.20	49.0
12550-328	smash orange	3000	0.28	26.40	58.3
12550-332	smash orange	3000	0.32	31.00	68.4
12550-335	smash orange	3000	0.35	36.00	79.5

## J-BRAID EXPEDITION X8

NEW

FIR TEXTIL | DARK GREEN



## J-BRAID EXPEDITION X8

NEW

FIR TEXTIL | MULTI-COLOR



Art.-Nr.	Culoare	Capacitate m	Ø mm	Putere kg	Putere lb
12551-006	dark green	150	0.06	5.20	11.5
12551-010	dark green	150	0.10	6.90	15.2
12551-013	dark green	150	0.13	8.40	18.5
12551-016	dark green	150	0.16	9.80	21.6
12551-018	dark green	150	0.18	12.30	27.2
12551-020	dark green	150	0.20	16.00	35.3
12551-022	dark green	150	0.22	19.50	43.1

Art.-Nr.	Culoare	Capacitate m	Ø mm	Putere kg	Putere lb
12551-106	dark green	300	0.06	5.20	11.5
12551-110	dark green	300	0.10	6.90	15.2
12551-113	dark green	300	0.13	8.40	18.5
12551-116	dark green	300	0.16	9.80	21.6
12551-118	dark green	300	0.18	12.30	27.2
12551-120	dark green	300	0.20	16.00	35.3
12551-122	dark green	300	0.22	19.50	43.1
12551-124	dark green	300	0.24	22.20	49.0
12551-128	dark green	300	0.28	26.40	58.3
12551-132	dark green	300	0.32	31.00	68.4
12551-135	dark green	300	0.35	36.00	79.5

Art.-Nr.	Culoare	Capacitate m	Ø mm	Putere kg	Putere lb
12551-310	dark green	3000	0.10	6.90	15.2
12551-313	dark green	3000	0.13	8.40	18.5
12551-316	dark green	3000	0.16	9.80	21.6
12551-318	dark green	3000	0.18	12.30	27.2
12551-320	dark green	3000	0.20	16.00	35.3
12551-322	dark green	3000	0.22	19.50	43.1
12551-324	dark green	3000	0.24	22.20	49.0
12551-328	dark green	3000	0.28	26.40	58.3
12551-332	dark green	3000	0.32	31.00	68.4
12551-335	dark green	3000	0.35	36.00	79.5

Art.-Nr.	Culoare	Capacitate m	Ø mm	Putere kg	Putere lb
12552-110	multi-color	300	0.10	6.90	15.2
12552-113	multi-color	300	0.13	8.40	18.5
12552-116	multi-color	300	0.16	9.80	21.6
12552-118	multi-color	300	0.19	12.30	27.2
12552-120	multi-color	300	0.20	16.00	35.3
12552-122	multi-color	300	0.22	19.50	43.1
12552-124	multi-color	300	0.24	22.20	49.0
12552-128	multi-color	300	0.28	26.40	58.3
12552-132	multi-color	300	0.32	31.00	68.4

Art.-Nr.	Culoare	Capacitate m	Ø mm	Putere kg	Putere lb
12552-310	multi-color	3000	0.10	6.90	15.2
12552-313	multi-color	3000	0.13	8.40	18.5
12552-316	multi-color	3000	0.16	9.80	21.6
12552-318	multi-color	3000	0.18	12.30	27.2
12552-320	multi-color	3000	0.20	16.00	35.3
12552-322	multi-color	3000	0.22	19.50	43.1
12552-324	multi-color	3000	0.24	22.20	49.0
12552-328	multi-color	3000	0.28	26.40	58.3
12552-332	multi-color	3000	0.32	31.00	68.4
12552-335	multi-color	3000	0.35	36.00	79.5
12552-342	multi-color	3000	0.42	46.40	102.4





## J-BRAID GRAND X8

J-Braid Grand X8 este versiunea avansată a celebrului J-Braid X8. Pentru a oferi o mai mare siguranță la pescuit și în drill, noul Grand X8 a fost optimizat în ceea ce privește detaliile importante. Noul J-Braid Grand X8 convinge pe deplin atât la pescuitul în apă dulce la biban, șalău sau știucă cât și la pescuitul marin la cod, halibut & co. În comparație cu modelul J-Braid X8 cunoscut, Grand X8 prezintă o împletitură mai strânsă, ceea ce conduce la o rezistență mai mare la abraziune, la o rezistență îmbunătățită la noduri. Printr-un proces special de fabricație, J-Braid Grand X8 are rezistența la abraziune și rezistența liniară mult îmbunătățită. J-Braid Grand X8 este foarte suplu și oarecum mai silențios. Deoarece această linie este puțin mai rigidă decât J-Braid X8, este perfect aplicabilă în condiții de vânt și dificile de aruncare.

Disponibil în culorile: gri deschis, chartreuse, multi-color și albastră

- Fibră IZANAS® PE
- 8-fibre, împletite rotund
- Putere mare la nod
- Rezistență extremă la abraziune
- Fără elasticitate
- Fabricat în Japonia



## J-BRAID GRAND X8

FIR TEXTIL | GRI DESCHIS



Art.-Nr.	Culoare	Capacitate m	Ø mm	Putere kg	Putere lb
12793-006	light grey	135	0.06	5.00	11.0
12793-010	light grey	135	0.10	7.00	15.0
12793-013	light grey	135	0.13	8.50	19.0
12793-016	light grey	135	0.16	10.00	22.0
12793-018	light grey	135	0.18	12.50	28.0
12793-020	light grey	135	0.20	16.00	35.0
12793-022	light grey	135	0.22	19.50	43.0
12793-024	light grey	135	0.24	22.00	49.0
12793-028	light grey	135	0.28	26.50	58.0

## J-BRAID GRAND X8

FIR TEXTIL | CHARTREUSE



Art.-Nr.	Culoare	Capacitate m	Ø mm	Putere kg	Putere lb
12797-006	chartreuse	135	0.06	5.00	11.0
12797-010	chartreuse	135	0.10	7.00	15.0
12797-013	chartreuse	135	0.13	8.50	19.0
12797-016	chartreuse	135	0.16	10.00	22.0
12797-018	chartreuse	135	0.18	12.50	28.0
12797-020	chartreuse	135	0.20	16.00	35.0
12797-022	chartreuse	135	0.22	19.50	43.0
12797-024	chartreuse	135	0.24	22.00	49.0
12797-028	chartreuse	135	0.28	26.50	58.0

Art.-Nr.	Culoare	Capacitate m	Ø mm	Putere kg	Putere lb
12797-106	chartreuse	270	0.06	5.00	11.0
12797-110	chartreuse	270	0.10	7.00	15.0
12797-113	chartreuse	270	0.13	8.50	19.0
12797-116	chartreuse	270	0.16	10.00	22.0
12797-118	chartreuse	270	0.18	12.50	28.0
12797-120	chartreuse	270	0.20	16.00	35.0
12797-122	chartreuse	270	0.22	19.50	43.0
12797-124	chartreuse	270	0.24	22.00	49.0

Art.-Nr.	Culoare	Capacitate m	Ø mm	Putere kg	Putere lb
12797-306	chartreuse	2700	0.06	5.00	11.0
12797-310	chartreuse	2700	0.10	7.00	15.0
12797-313	chartreuse	2700	0.13	8.50	19.0
12797-316	chartreuse	2700	0.16	10.00	22.0
12797-318	chartreuse	2700	0.18	12.50	28.0
12797-320	chartreuse	2700	0.20	16.00	35.0
12797-322	chartreuse	2700	0.22	19.50	43.0
12797-324	chartreuse	2700	0.24	22.00	49.0
12797-328	chartreuse	2700	0.28	26.50	58.0



### J-BRAID GRAND X8

FIR TEXTIL | MULTI-COLOR



Art.-Nr.	Culoare	Capacitate m	Ø mm	Putere kg	Putere lb
12795-006	multi-color	150	0.06	5.00	11.0
12795-010	multi-color	150	0.10	7.00	15.0
12795-013	multi-color	150	0.13	8.50	19.0
12795-016	multi-color	150	0.16	10.00	22.0
12795-018	multi-color	150	0.18	12.50	28.0
12795-020	multi-color	150	0.20	16.00	35.0
12795-022	multi-color	150	0.22	19.50	43.0

Art.-Nr.	Culoare	Capacitate m	Ø mm	Putere kg	Putere lb
12795-106	multi-color	300	0.06	5.00	11.0
12795-110	multi-color	300	0.10	7.00	15.0
12795-113	multi-color	300	0.13	8.50	19.0
12795-116	multi-color	300	0.16	10.00	22.0
12795-118	multi-color	300	0.18	12.50	28.0
12795-120	multi-color	300	0.20	16.00	35.0
12795-122	multi-color	300	0.22	19.50	43.0
12795-124	multi-color	300	0.24	22.00	49.0
12795-128	multi-color	300	0.26	26.50	58.0

Art.-Nr.	Culoare	Capacitate m	Ø mm	Putere kg	Putere lb
12795-210	multi-color	1500	0.10	7.00	15.0
12795-213	multi-color	1500	0.13	8.50	19.0
12795-216	multi-color	1500	0.16	10.00	22.0
12795-218	multi-color	1500	0.18	12.50	28.0
12795-220	multi-color	1500	0.20	16.00	35.0
12795-222	multi-color	1500	0.22	19.50	43.0
12795-224	multi-color	1500	0.24	22.00	49.0
12795-228	multi-color	1500	0.28	26.50	58.0

Art.-Nr.	Culoare	Capacitate m	Ø mm	Putere kg	Putere lb
12795-313	multi-color	3000	0.13	8.50	19.0
12795-316	multi-color	3000	0.16	10.00	22.0
12795-318	multi-color	3000	0.18	12.50	28.0
12795-320	multi-color	3000	0.20	16.00	35.0
12795-322	multi-color	3000	0.22	19.50	43.0
12795-324	multi-color	3000	0.24	22.00	49.0
12795-328	multi-color	3000	0.28	26.50	58.0
12795-335	multi-color	3000	0.35	36.00	79.0

### J-BRAID GRAND X8

FIR TEXTIL | ALBASTRU



Art.-Nr.	Culoare	Capacitate m	Ø mm	Putere kg	Putere lb
12796-006	blue	135	0.06	5.00	11.0
12796-010	blue	135	0.10	7.00	15.0
12796-013	blue	135	0.13	8.50	19.0
12796-016	blue	135	0.16	10.00	22.0
12796-018	blue	135	0.18	12.50	28.0
12796-020	blue	135	0.20	16.00	35.0
12796-022	blue	135	0.22	19.50	43.0
12796-024	blue	135	0.24	22.00	49.0



## J-BRAID X8

Firul J-Braid de la DAIWA este un fir de pescuit de excepție, împletit din 8 componente unice și îndeplinește complet toate cerințele așteptate la un fir de pescuit de înaltă calitate. Indiferent dacă doriți să pescuiți la răpitorii de talie mare de apă sărată, cum ar fi halibut, cod și cod negru sau vizați bibanii sau șalăii - cu J-Braid aveți asigurat mereu contactul adecvat cu peștele.

J-Braid oferă diametrul potrivit pentru fiecare tehnică de pescuit aplicată, indiferent dacă pescuiți la mare, pe râu sau lac - fără compromisuri, puternic și de încredere. J-Braid alunecă prin inele lin și silențios, permițând distanțe lungi de lansare, de asemenea cu năluci ușoare.

Perfect pentru spinning și baitcasting!

Incredibil raport preț-performanță!

Disponibil în culorile: verde închis, chartreuse și multi-color

- 8-fibre, împletite rotund
- Rezistență liniară superioară
- Rezistență mare la abraziune
- Fără elasticitate
- Fabricat în Japonia



## J-BRAID X8

FIR TEXTIL | VERDE ÎNCHIS



Art.-Nr.	Culoare	Capacitate m	Ø mm	Putere kg	Putere lb
12751-006	dark green	150	0.06	4.00	9.0
12751-010	dark green	150	0.10	6.00	13.0
12751-013	dark green	150	0.13	8.00	18.0
12751-016	dark green	150	0.16	9.00	20.0
12751-018	dark green	150	0.18	12.00	26.5
12751-020	dark green	150	0.20	13.00	29.0
12751-022	dark green	150	0.22	17.00	37.5
12751-024	dark green	150	0.24	18.00	40.0

Art.-Nr.	Culoare	Capacitate m	Ø mm	Putere kg	Putere lb
12751-106	dark green	300	0.06	4.00	9.0
12751-110	dark green	300	0.10	6.00	13.0
12751-113	dark green	300	0.13	8.00	18.0
12751-116	dark green	300	0.16	9.00	20.0
12751-118	dark green	300	0.18	12.00	26.5
12751-120	dark green	300	0.20	13.00	29.0
12751-122	dark green	300	0.22	17.00	37.5
12751-124	dark green	300	0.24	18.00	40.0
12751-128	dark green	300	0.28	26.50	58.0
12751-135	dark green	300	0.35	36.00	79.0
12751-142	dark green	300	0.42	46.50	103.0

Art.-Nr.	Culoare	Capacitate m	Ø mm	Putere kg	Putere lb
12751-206	dark green	1500	0.06	4.00	9.0
12751-210	dark green	1500	0.10	6.00	13.0
12751-213	dark green	1500	0.13	8.00	18.0
12751-216	dark green	1500	0.16	9.00	20.0
12751-218	dark green	1500	0.18	12.00	26.5
12751-220	dark green	1500	0.20	13.00	29.0
12751-222	dark green	1500	0.22	17.00	37.5
12751-224	dark green	1500	0.24	18.00	40.0
12751-228	dark green	1500	0.28	26.50	58.0
12751-235	dark green	1500	0.35	36.00	79.0
12751-242	dark green	1500	0.42	46.50	103.0

Art.-Nr.	Culoare	Capacitate m	Ø mm	Putere kg	Putere lb
12751-306	dark green	3000	0.06	4.00	9.0
12751-310	dark green	3000	0.10	6.00	13.0
12751-313	dark green	3000	0.13	8.00	18.0
12751-316	dark green	3000	0.16	9.00	20.0
12751-318	dark green	3000	0.18	12.00	26.5
12751-320	dark green	3000	0.20	13.00	29.0
12751-322	dark green	3000	0.22	17.00	37.5
12751-324	dark green	3000	0.24	18.00	40.0
12751-328	dark green	3000	0.28	26.50	58.0
12751-335	dark green	3000	0.35	36.00	79.0
12751-342	dark green	3000	0.42	46.50	103.0
12751-351	dark green	3000	0.51	56.00	123.0
12751-356	dark green	3000	0.56	65.00	143.0





## J-BRAID X8

FIR TEXTIL | MULTI-COLOR

Art.-Nr.	Culoare	Capacitate m	Ø mm	Putere kg	Putere lb
12755-006	multi-color	150	0.06	4.00	9.0
12755-010	multi-color	150	0.10	6.00	13.0
12755-013	multi-color	150	0.13	8.00	18.0
12755-016	multi-color	150	0.16	9.00	20.0
12755-018	multi-color	150	0.18	12.00	26.5
12755-020	multi-color	150	0.20	13.00	29.0
12755-022	multi-color	150	0.22	17.00	37.5

Art.-Nr.	Culoare	Capacitate m	Ø mm	Putere kg	Putere lb
12755-110	multi-color	300	0.10	6.00	13.0
12755-113	multi-color	300	0.13	8.00	18.0
12755-116	multi-color	300	0.16	9.00	20.0
12755-118	multi-color	300	0.18	12.00	26.5
12755-120	multi-color	300	0.20	13.00	29.0
12755-122	multi-color	300	0.22	17.00	37.5
12755-124	multi-color	300	0.24	18.00	40.0
12755-128	multi-color	300	0.28	26.50	58.0
12755-135	multi-color	300	0.35	36.00	79.0
12755-142	multi-color	300	0.42	46.50	103.0
12755-151	multi-color	300	0.51	56.00	123.0

Art.-Nr.	Culoare	Capacitate m	Ø mm	Putere kg	Putere lb
12755-213	multi-color	1500	0.13	8.00	18.0
12755-216	multi-color	1500	0.16	9.00	20.0
12755-218	multi-color	1500	0.18	12.00	26.5
12755-220	multi-color	1500	0.20	13.00	29.0
12755-222	multi-color	1500	0.22	17.00	37.5
12755-224	multi-color	1500	0.24	18.00	40.0
12755-228	multi-color	1500	0.28	26.50	58.0
12755-235	multi-color	1500	0.35	36.00	79.0
12755-242	multi-color	1500	0.42	46.50	103.0





## J-BRAID X8

FIR TEXTIL | CHARTREUSE



Art.-Nr.	Culoare	Capacitate m	Ø mm	Putere kg	Putere lb
12750-006	chartreuse	150	0.06	4.00	9.0
12750-010	chartreuse	150	0.10	6.00	13.0
12750-013	chartreuse	150	0.13	8.00	18.0
12750-016	chartreuse	150	0.16	9.00	20.0
12750-018	chartreuse	150	0.18	12.00	26.5
12750-020	chartreuse	150	0.20	13.00	29.0
12750-022	chartreuse	150	0.22	17.00	37.5
12750-024	chartreuse	150	0.24	18.00	40.0
12750-028	chartreuse	150	0.28	26.50	58.0

Art.-Nr.	Culoare	Capacitate m	Ø mm	Putere kg	Putere lb
12750-106	chartreuse	300	0.06	4.00	9.0
12750-110	chartreuse	300	0.10	6.00	13.0
12750-113	chartreuse	300	0.13	8.00	18.0
12750-116	chartreuse	300	0.16	9.00	20.0
12750-118	chartreuse	300	0.18	12.00	26.5
12750-120	chartreuse	300	0.20	13.00	29.0
12750-122	chartreuse	300	0.22	17.00	37.5
12750-124	chartreuse	300	0.24	18.00	40.0
12750-128	chartreuse	300	0.28	26.50	58.0
12750-135	chartreuse	300	0.35	36.00	79.0
12750-142	chartreuse	300	0.42	46.50	103.0

Art.-Nr.	Culoare	Capacitate m	Ø mm	Putere kg	Putere lb
12750-206	chartreuse	1500	0.06	4.00	9.0
12750-210	chartreuse	1500	0.10	6.00	13.0
12750-213	chartreuse	1500	0.13	8.00	18.0
12750-216	chartreuse	1500	0.16	9.00	20.0
12750-218	chartreuse	1500	0.18	12.00	26.5
12750-220	chartreuse	1500	0.20	13.00	29.0
12750-222	chartreuse	1500	0.22	17.00	37.5
12750-224	chartreuse	1500	0.24	18.00	40.0
12750-228	chartreuse	1500	0.28	26.50	58.0
12750-235	chartreuse	1500	0.35	36.00	79.0

Art.-Nr.	Culoare	Capacitate m	Ø mm	Putere kg	Putere lb
12750-306	chartreuse	3000	0.06	4.00	9.0
12750-310	chartreuse	3000	0.10	6.00	13.0
12750-313	chartreuse	3000	0.13	8.00	18.0
12750-316	chartreuse	3000	0.16	9.00	20.0
12750-318	chartreuse	3000	0.18	12.00	26.5
12750-320	chartreuse	3000	0.20	13.00	29.0
12750-322	chartreuse	3000	0.22	17.00	37.5
12750-324	chartreuse	3000	0.24	18.00	40.0
12750-328	chartreuse	3000	0.28	26.50	58.0
12750-335	chartreuse	3000	0.35	36.00	79.0
12750-342	chartreuse	3000	0.42	46.50	103.0
12750-351	chartreuse	3000	0.51	56.00	123.0
12750-356	chartreuse	3000	0.56	65.00	143.0

## TOURNAMENT X8 BRAID EVO+ SUPERSLIM UL

FIR TEXTIL | CHARTREUSE

Cu acest fir vă putem oferi probabil cel mai bun fir UL din Japonia.

Microfibra specială este împletită strâns și datorită unei proceduri cuprinzătoare de realizare are suprafață foarte netedă și rotundă, ce trece prin inelele lansetei aproape complet silențios. Prin procedura complexă de combinație cu fibra brută premium a devenit posibilă obținerea unei rezistențe liniară și la abraziune extrem de ridicate. Cu acest fir puteți prezenta în mod optim chiar și cele mai mici năluci având suficiente rezerve de putere și pentru speciamele mari.

- 8-fibre, împletite rotund
- Rezistență liniară extrem de mare
- Suplu și moale
- Fabricat în Japonia



Art.-Nr.	Culoare	Capacitate m	PE PE nr.	Putere kg	Putere lb
12125-003	chartreuse	135	0.3	4.10	9.0
12125-004	chartreuse	135	0.4	5.40	12.0
12125-005	chartreuse	135	0.5	6.40	14.0



## SUPERSPOD BRAID

FIR TEXTIL | HI-VIS YELLOW

Fir textil premium din 4 fire, rezistență mare la abraziune. Culoarea galbenă Hi-Vis permite ajută la detectarea ușoară noaptea și pe distanțe lungi, descurajând păsările. Fabricat în Japonia.

- 4-fibre
- Rezistență mare la abraziune
- Fabricat în Japonia



Art.-Nr.	Culoare	Capacitate m	Ø mm	Putere kg	Putere lb
12742-325	hi-vis yellow	300	0.25	14.40	30.0





## J-BRAID X4

Cu firul J-Braid împletit din 4 fire, DAIWA oferă un textil adevărat, de înaltă performanță, la un raport remarcabil preț-performanță. Realizarea lui îndeplinește cele mai înalte standarde de calitate japoneze și convinge la toate capitolele. Diametrele disponibile acoperă aproape toate tipurile de tehnici de pescuit, de la pescuitul ultra-light la biban, până la pescuitul de mare greu, la halibut negru, cod s.a..

Disponibil în culorile: verde închis și yellow

- 4-fibre
- Rezistență liniară superioară
- Rezistență superioară la nod
- Rezistență mare la abraziune
- Fără elasticitate
- Fabricat în Japonia



## J-BRAID X4

FIR TEXTIL | VERDE ÎNCHIS



Art.-Nr.	Culoare	Capacitate m	Ø mm	Putere kg	Putere lb
12741-007	dark green	135	0.07	2.60	5.5
12741-010	dark green	135	0.10	3.80	9.0
12741-013	dark green	135	0.13	5.90	13.0
12741-015	dark green	135	0.15	6.90	15.0
12741-017	dark green	135	0.17	8.40	19.0
12741-019	dark green	135	0.19	10.20	23.0
12741-021	dark green	135	0.21	12.40	27.0
12741-025	dark green	135	0.25	14.40	32.0

## J-BRAID X4

FIR TEXTIL | GALBEN



Art.-Nr.	Culoare	Capacitate m	Ø mm	Putere kg	Putere lb
12740-007	yellow	135	0.07	2.60	5.5
12740-010	yellow	135	0.10	3.80	9.0
12740-013	yellow	135	0.13	5.90	13.0
12740-015	yellow	135	0.15	6.90	15.0
12740-017	yellow	135	0.17	8.40	19.0
12740-019	yellow	135	0.19	10.20	23.0
12740-021	yellow	135	0.21	12.40	27.0
12740-025	yellow	135	0.25	14.40	32.0

## TOURNAMENT SINKING FEEDER BRAID

NEW

FIR TEXTIL | STEEL GREY

- Rapid scufundător
- Rezistență liniară superioară
- Rezistență superioară la nod
- Rezistență mare la abraziune
- Fără elasticitate
- Fabricat în Japonia



Acest textil scufundător de feeder, are o construcție specială 8+1 cu un miez de fluoride de înaltă densitate pentru a-l ajuta să se scufunde. Materialul japonez împletit strâns oferă o suprafață mătăsoasă și o eliberare rapidă de pe tambur.

Datorită structurii strânse cu 8 împletituri cu acoperire din silicon, se reduce mult zgomotul pe inele în timpul aruncării. Un textil remarcabil, special conceput pentru pescuitul la feeder! Made in Japan.

Art.-Nr.	Culoare	Capacitate m	Ø mm
12785-008	steel grey	135	0.08
12785-010	steel grey	135	0.10
12785-012	steel grey	135	0.12
12785-014	steel grey	135	0.14



## INFINITY® DOUBLE TAPERED MONO

SHOCK LEADER | VERDE OLIVE

Shock-leader de înaltă calitate din Japonia, conicitate dublă ce poate fi inversat cu ușurință, pentru a recăștiga conicitatea utilă. Perfect pentru malurile cu scoici și pietre – suprafața rezistentă la abraziune oferă o protecție optimă pentru fir. 5m lungime diametru de 0.50mm și parte de 7m conică.

- **Construcție conică fir**
- **Rezistență extremă la abraziune**
- **Fabricat în Japonia**



Art.-Nr.	Culoare	Capacitate m	Ø mm	Putere lb
12958-014	olive green	320	0.30	14.0
12958-016	olive green	320	0.33	16.0





## MONOFILAMENT

### TOURNAMENT SF

Noul Tournament SF combină aproape toate avantajele și preferințele tehnice într-un singur fir. Acest fir are doar o mică întindere - puteți înțepa astfel instantaneu. Tournament SF oferă, de asemenea, o rezistență mare a nodului umed și o rezistență mare la abraziune în același timp. Suprafața moale și netedă alunecă fără zgomot prin inele și optimizează distanțele de aruncare. Noul Tournament SF este astfel unul dintre cele mai bune fire de pe piață și una dintre cele mai de succes monofilamente din Japonia.

Culori disponibile: gri-transparent și verde-transparent

- Rezistență liniară superioară
- Rezistență superioară la nod
- Rezistență excelentă la nod umed
- Rezistență mare la abraziune
- Elasticitate mică
- Fabricat în Japonia



### TOURNAMENT SF

#### MONOFILAMENT | VERDE TRANSPARENT

Art.-Nr.	Culoare	Capacitate m	Ø mm	Putere kg	Putere lb
12200-116	green transparent	150	0.16	2.30	5.1
12200-118	green transparent	150	0.18	2.90	6.4
12200-120	green transparent	150	0.20	3.50	7.7
12200-123	green transparent	150	0.23	4.50	9.9
12200-126	green transparent	150	0.26	5.70	12.6
12200-130	green transparent	150	0.30	7.90	17.4

Art.-Nr.	Culoare	Capacitate m	Ø mm	Putere kg	Putere lb
12200-316	green transparent	300	0.16	2.30	5.1
12200-318	green transparent	300	0.18	2.90	6.4
12200-320	green transparent	300	0.20	3.50	7.7
12200-323	green transparent	300	0.23	4.50	9.9
12200-326	green transparent	300	0.26	5.70	12.6
12200-330	green transparent	300	0.30	7.90	17.4
12200-333	green transparent	300	0.33	9.00	19.8
12200-336	green transparent	300	0.36	11.10	24.5

Art.-Nr.	Culoare	Capacitate m	Ø mm	Putere kg	Putere lb
12200-616	green transparent	3000	0.16	2.30	5.1
12200-618	green transparent	3000	0.18	2.90	6.4
12200-620	green transparent	3000	0.20	3.50	7.7
12200-623	green transparent	3000	0.23	4.50	9.9
12200-626	green transparent	3000	0.26	5.70	12.6
12200-630	green transparent	3000	0.30	7.90	17.4
12200-633	green transparent	3000	0.33	9.00	19.8
12200-636	green transparent	3000	0.36	11.10	24.5





## TOURNAMENT SF

MONOFILAMENT | GRI TRANSPARENT



Art.-Nr.	Culoare	Capacitate m	Ø mm	Putere kg	Putere lb
12205-116	grey transparent	150	0.16	2.30	5.1
12205-118	grey transparent	150	0.18	2.90	6.4
12205-120	grey transparent	150	0.20	3.50	7.7
12205-123	grey transparent	150	0.23	4.50	9.9
12205-126	grey transparent	150	0.26	5.70	12.6
12205-130	grey transparent	150	0.30	7.90	17.4

Art.-Nr.	Culoare	Capacitate m	Ø mm	Putere kg	Putere lb
12205-316	grey transparent	300	0.16	2.30	5.1
12205-318	grey transparent	300	0.18	2.90	6.4
12205-320	grey transparent	300	0.20	3.50	7.7
12205-323	grey transparent	300	0.23	4.50	9.9
12205-326	grey transparent	300	0.26	5.70	12.6
12205-330	grey transparent	300	0.30	7.90	17.4
12205-333	grey transparent	300	0.33	9.00	19.8
12205-336	grey transparent	300	0.36	11.10	24.5

Art.-Nr.	Culoare	Capacitate m	Ø mm	Putere kg	Putere lb
12205-616	grey transparent	3000	0.16	2.30	5.1
12205-618	grey transparent	3000	0.18	2.90	6.4
12205-620	grey transparent	3000	0.20	3.50	7.7
12205-623	grey transparent	3000	0.23	4.50	9.9
12205-626	grey transparent	3000	0.26	5.70	12.6
12205-630	grey transparent	3000	0.30	7.90	17.4
12205-633	grey transparent	3000	0.33	9.00	19.8
12205-636	grey transparent	3000	0.36	11.10	24.5



## J-THREADS DPLS NEW

Monofilament suplu și neted de calitate japoneză, cu rezistență ridicată la nod, cu DAIWA Parallel Line-Lay System (DPLS). Linia paralelă menține diametrul rotund pe bobina de 600m în timpul perioadei de depozitare și reduce riscul de răsucire în timpul bobinării. Made in Japan.

Disponibil în trei culori.



- Rezistență liniară superioară
- Rezistență superioară la nod
- Rezistență mare la abraziune
- Elasticitate mică
- Fabricat în Japonia

## J-THREADS DPLS NEW

MONOFILAMENT | KHAKI GOLD

Art.-Nr.	Culoare	Capacitate m	Ø mm	Putere kg
12225-021	khaki gold	600	0.205	3.10
12225-024	khaki gold	600	0.235	4.10
12225-026	khaki gold	600	0.26	5.10
12225-029	khaki gold	600	0.285	6.10
12225-033	khaki gold	600	0.33	8.10
12225-037	khaki gold	600	0.37	10.10
12225-041	khaki gold	600	0.405	12.50



## J-THREADS DPLS NEW

MONOFILAMENT | PINK

Art.-Nr.	Culoare	Capacitate m	Ø mm	Putere kg
12225-121	pink	600	0.205	3.10
12225-124	pink	600	0.235	4.10
12225-126	pink	600	0.26	5.10
12225-129	pink	600	0.285	6.10
12225-133	pink	600	0.33	8.10
12225-137	pink	600	0.37	10.10
12225-141	pink	600	0.405	12.50



## J-THREADS DPLS NEW

MONOFILAMENT | GREY

Art.-Nr.	Culoare	Capacitate m	Ø mm	Putere kg
12225-221	grey	600	0.205	3.10
12225-224	grey	600	0.235	4.10
12225-226	grey	600	0.26	5.10
12225-229	grey	600	0.285	6.10
12225-233	grey	600	0.33	8.10
12225-237	grey	600	0.37	10.10
12225-241	grey	600	0.405	12.50





## MONOFILAMENT

### INFINITY® CAMO

Cu acest fir pentru crap sinking Infinity, DAIWA inovează – datorită densității sale de 1.2 este considerabil mai greu decât apa (aproximativ 0.99) și se scufundă perfect până pe structuri.

Culoarea se schimbă instabil pe toată lungimea și se modifică discret până pe structură. Suprafața mată nu produce reflexii – perfect pentru apele intens frecventate și pești precauți.

Materialul a fost realizat pe perioadă lungă de timp la sediul din Tokyo și este cu adevărat unic în ceea ce privește caracteristicile sale. Comparativ cu materialul fluorocarbon rigid sinking, noul Infinity Sinking este suplu, moale și are un comportament ideal la efort-deformare - pentru a preveni pierderile în timpul drill-ului și pentru o rezistență bună a nodurilor în sarcină.

- Scufundător
- Rezistență superioară la nod
- Rezistență mare la abraziune
- Fabricat în Japonia



#### MONOFILAMENT | SCUFUNDĂTOR | 500M | GREEN CAMO

Art.-Nr.	Culoare	Capacitate m	Ø mm	Putere kg	Putere lb
12767-030	green camo	500	0.30	6.90	16.0
12767-034	green camo	500	0.34	9.20	20.0
12767-037	green camo	500	0.37	10.10	22.0
12767-041	green camo	500	0.41	11.60	24.0

#### MONOFILAMENT | SCUFUNDĂTOR | 500M | BROWN CAMO

Art.-Nr.	Culoare	Capacitate m	Ø mm	Putere kg	Putere lb
12768-030	brown camo	500	0.30	6.90	16.0
12768-034	brown camo	500	0.34	9.20	20.0
12768-037	brown camo	500	0.37	10.10	22.0
12768-041	brown camo	500	0.41	11.60	24.0

#### MONOFILAMENT | SCUFUNDĂTOR | MIX | GREEN CAMO

Art.-Nr.	Culoare	Capacitate m	Ø mm	Putere kg	Putere lb
12767-130	green camo	1210	0.30	6.90	16.0
12767-134	green camo	940	0.34	9.20	20.0
12767-137	green camo	810	0.37	10.10	22.0
12767-141	green camo	710	0.41	11.60	24.0

#### MONOFILAMENT | SCUFUNDĂTOR | MIX | BROWN CAMO

Art.-Nr.	Culoare	Capacitate m	Ø mm	Putere kg	Putere lb
12768-130	brown camo	1210	0.30	6.90	16.0
12768-134	brown camo	940	0.34	9.20	20.0
12768-137	brown camo	810	0.37	10.10	22.0
12768-141	brown camo	710	0.41	11.60	24.0

#### MONOFILAMENT | SCUFUNDĂTOR | 3000M | GREEN CAMO

Art.-Nr.	Culoare	Capacitate m	Ø mm	Putere kg	Putere lb
12767-330	green camo	3000	0.30	6.90	16.0
12767-334	green camo	3000	0.34	9.20	20.0
12767-337	green camo	3000	0.37	10.10	22.0
12767-341	green camo	3000	0.41	11.60	24.0

#### MONOFILAMENT | SCUFUNDĂTOR | 3000M | BROWN CAMO

Art.-Nr.	Culoare	Capacitate m	Ø mm	Putere kg	Putere lb
12768-330	brown camo	3000	0.30	6.90	16.0
12768-334	brown camo	3000	0.34	9.20	20.0
12768-337	brown camo	3000	0.37	10.10	22.0
12768-341	brown camo	3000	0.41	11.60	24.0



## MONOFILAMENT

### INFINITY® SINKING MONO

Cu acest fir pentru crap sinking Infinity, DAIWA inovează – datorită densității sale de 1.2 este considerabil mai greu decât apa (aproximativ 0.99) și se scufundă perfect până pe structuri.

Materialul a fost realizat pe perioadă lungă de timp la sediul din Tokyo și este cu adevărat unic în ceea ce privește caracteristicile sale. Comparativ cu materialul fluorocarbon rigid sinking, noul Infinity Sinking este suplu, moale și are un comportament ideal la efort-deformare – pentru a preveni pierderile în timpul drill-ului și pentru o rezistență bună a nodurilor în sarcină.

- Scufundător
- Rezistență superioară la nod
- Rezistență mare la abraziune
- Fabricat în Japonia



#### MONOFILAMENT | 500M | MARO

Art.-Nr.	Culoare	Capacitate m	Ø mm	Putere kg	Putere lb
12765-028	brown	500	0.28	6.30	14.0
12765-030	brown	500	0.30	6.90	16.0
12765-034	brown	500	0.34	9.20	20.0
12765-037	brown	500	0.37	10.10	22.0

#### MONOFILAMENT | 500M | DARK OLIVE

Art.-Nr.	Culoare	Capacitate m	Ø mm	Putere kg	Putere lb
12766-028	dark olive	500	0.28	6.30	14.0
12766-030	dark olive	500	0.30	6.90	16.0
12766-034	dark olive	500	0.34	9.20	20.0
12766-037	dark olive	500	0.37	10.10	22.0

#### MONOFILAMENT | MIX | MARO

Art.-Nr.	Culoare	Capacitate m	Ø mm	Putere kg	Putere lb
12765-128	brown	1410	0.28	6.30	14.0
12765-130	brown	1210	0.30	6.90	16.0
12765-134	brown	940	0.34	9.20	20.0
12765-137	brown	810	0.37	10.10	22.0

#### MONOFILAMENT | MIX | DARK OLIVE

Art.-Nr.	Culoare	Capacitate m	Ø mm	Putere kg	Putere lb
12766-128	dark olive	1410	0.28	6.30	14.0
12766-130	dark olive	1210	0.30	6.90	16.0
12766-134	dark olive	940	0.34	9.20	20.0
12766-137	dark olive	810	0.37	10.10	22.0

#### MONOFILAMENT | 3000M | MARO

Art.-Nr.	Culoare	Capacitate m	Ø mm	Putere kg	Putere lb
12765-328	brown	3000	0.28	6.30	14.0
12765-330	brown	3000	0.30	6.90	16.0
12765-334	brown	3000	0.34	9.20	20.0
12765-337	brown	3000	0.37	10.10	22.0

#### MONOFILAMENT | 3000M | DARK OLIVE

Art.-Nr.	Culoare	Capacitate m	Ø mm	Putere kg	Putere lb
12766-328	dark olive	3000	0.28	6.30	14.0
12766-330	dark olive	3000	0.30	6.90	16.0
12766-334	dark olive	3000	0.34	9.20	20.0
12766-337	dark olive	3000	0.37	10.10	22.0

## TOURNAMENT FLUOROCARBON

LEADER | TRANSPARENT

Cu Tournament FC leader, care este fabricat din material fluorocarbon 100%, DAIWA prezintă unul dintre cele mai sofisticate materiale fluorocarburii japoneze, din seria Tournament, care este extrem de rezistent la abraziune și este suplu. Este ideal ca material de forca pentru pescuitul în apă dulce și pe mare. Prin reproiectarea ambalajului, am redus cu 50% conținutul de material plastic, comparativ cu versiunea anterioară.

- Rapid scufundător
- Rezistență liniară superioară
- Rezistență excelentă la nod
- Rezistență extremă la abraziune
- Fabricat în Japonia



Art.-Nr.	Culoare	Capacitate m	Ø mm	Putere kg	Putere lb
12940-014	clear	50	0.14	1.30	3.0
12940-016	clear	50	0.16	1.90	4.0
12940-018	clear	50	0.18	2.30	5.0
12940-020	clear	50	0.20	2.90	6.0
12940-023	clear	50	0.23	4.30	8.0
12940-026	clear	50	0.26	5.20	10.0
12940-030	clear	50	0.30	6.30	12.0
12940-033	clear	50	0.33	7.40	14.0
12940-035	clear	50	0.35	8.10	16.0
12940-040	clear	40	0.40	11.40	20.0
12940-045	clear	28	0.45	12.60	25.0
12940-050	clear	21	0.50	14.40	30.0

## J-FLUOROCARBON

LEADER | TRANSPARENT

Datorită selecției sofisticate de materiale, inginerii noștri japonezi au reușit să dezvolte un material de leader fluorocarbon foarte rezistent la abraziune, cu rezistență liniară ridicată, suficient de flexibil pentru a-l utiliza și ca fir principal pe tamburul dvs. J-Fluorocarbon oferă un raport preț-performanță remarcabil.

Cu bandă pentru tambur.

- Scufundător
- Rezistență liniară superioară
- Rezistență superioară la nod
- Rezistență extremă la abraziune
- Fabricat în Japonia



Art.-Nr.	Culoare	Capacitate m	Ø mm	Putere kg	Putere lb
12220-045	clear	50	0.455	11.78	25.0
12220-050	clear	50	0.505	14.47	30.0
12220-065	clear	50	0.645	22.43	40.0
12220-070	clear	50	0.685	24.67	50.0
12220-080	clear	50	0.816	30.56	60.0
12220-090	clear	50	0.887	37.60	80.0

Art.-Nr.	Culoare	Capacitate m	Ø mm	Putere kg	Putere lb
12220-018	clear	100	0.178	2.31	4.0
12220-020	clear	100	0.20	2.86	5.0
12220-022	clear	100	0.218	3.41	6.0
12220-026	clear	100	0.254	4.48	8.0
12220-028	clear	100	0.278	5.25	10.0
12220-030	clear	100	0.298	5.83	12.0
12220-033	clear	100	0.326	6.84	14.0
12220-035	clear	100	0.352	7.74	16.0
12220-040	clear	100	0.393	9.21	20.0



## SALTIGA X'LINK FLUOROCARBON LEADER

LEADER | TRANSPARENT

Materialul premium pentru leader fluorocarbon Saltiga oferă rezistență extremă la abraziune și cea mai mare rezistență la nod. Împreună cu inginerii chimiști, DAIWA Japonia a schimbat structura moleculară a materialului, ducând la o structură considerabil mai puternică bazată pe nanotehnologie. Astfel, leader-ul are o rezistență mai mare la nod și efectul de memorie redus considerabil – poate fi îndreptat cu ușurință. Banda din neopren pentru bobină poate fi folosită și ca curea de lansetă. Înfășurare paralelă, fără efectul de memorie.

- Scufundător
- Rezistență extrem de mare la nod
- Rezistență extremă la abraziune
- Rezistența la frecare foarte scăzută
- Rezistență la rupere foarte mare
- Elasticitate mică
- Fără memorie
- Fabricat în Japonia



Art.-Nr.	Culoare	Capacitate m	Ø mm	Putere kg	Putere lb	Conține buc.
12956-526	clear	30	0.26	4.50	10.0	1
12956-528	clear	30	0.285	5.40	12.0	1
12956-523	clear	30	0.235	3.60	8.0	1
12956-533	clear	30	0.33	7.30	16.0	1
12956-537	clear	30	0.37	9.10	20.0	1
12956-543	clear	30	0.435	11.30	25.0	1
12956-547	clear	30	0.47	13.60	30.0	1
12956-557	clear	30	0.57	18.10	40.0	1
12956-564	clear	30	0.64	22.70	50.0	1
12956-570	clear	30	0.70	27.20	60.0	1
12956-578	clear	30	0.78	31.80	70.0	1
12956-583	clear	30	0.83	36.30	80.0	1
12956-598	clear	30	0.98	45.40	100.0	1



## SALTIGA NYLON LEADER

### LEADER | TRANSPARENT

Material de leader din nailon de înaltă clasă. Rezistență mare la nod, suplu și ușor de utilizat. Structura specială a materialului determină ca efectul de memorie să fie redus considerabil – putând fi netezit cu ușurință. Banda din neopren pentru bobină poate fi folosită ca curea de lansetă. Înfășurare paralelă.

- Rezistență liniară superioară
- Rezistență excelentă la nod
- Comportament optim de elasticitate
- Suplețe foarte mare
- Fără memorie
- Fabricat în Japonia



Art.-Nr.	Culoare	Capacitate m	Ø mm	Putere kg	Putere lb	Confine buc.
12957-547	clear	50	0.47	13.60	30.0	1
12957-557	clear	50	0.57	18.10	40.0	1
12957-564	clear	50	0.64	22.70	50.0	1
12957-570	clear	50	0.70	27.20	60.0	1
12957-574	clear	50	0.74	31.80	70.0	1
12957-578	clear	50	0.78	36.30	80.0	1
12957-591	clear	50	0.91	45.40	100.0	1
12957-598	clear	50	0.98	59.00	130.0	1
12957-511	clear	50	1.17	77.10	170.0	1





# LURE PROGRAM 2025







## VOBLERE

Voblere exclusiviste din seria Tournament DAIWA ce oferă capodopere unice de cea mai înaltă calitate în ceea ce privește prelucrarea și lăcuirea, ce sunt fabricate în Japonia 100%. Se continuă tendința către voblere premium - ceea ce este normal, din cauza diferenței semnificative în ceea ce privește acțiunea lor la alte mărci - chiar și în cadrul aceleiași serii de modele. Cu voblerele DAIWA Tournament, vă puteți baza pe acțiune optimă și succes dovedit în multe teste și ore de pescuit.

Noile voblere Tournament sunt realizate complet fără plumb și sunt echipate cu cârlige DAIWA SagSas originale realizate în Japonia (excepție: Modelul XL Shiner este echipat cu ancore Owner).

Cu voblerele Tournament puteți avea multe zile de succes la pescuit.

## TOURNAMENT MEGA SCOUTER | 1064FG

### VOBLER | PLUTITOR | EVOLUȚIE PE ADÂNCIME

Mega Scouter de 68mm este vobler plutitor foarte activ, cu barbetă mare, care câștigă adâncime foarte rapid, cu mișcări scurte și pline de viață. Bilele rattle emit vibrații puternice și frecvențe pe care le puteți simți în timpul recuperării până în lansetă. De obicei, sunetul activează chiar și răpitorii letargici și îmbunătățește frecvența trăsăturilor. Sistemul de lestars interior este perfect echilibrat, iar rolul principal îl are lețul de Tungsten, care la o activare scurtă și puternică a lansetei, permite realizarea unui unghi de scufundare și mai abrupt, pentru a atinge adâncimea mai rapid.

- **Categorie:** vobler
- **Corpul nălucii:** dintr-o bucată
- **Tip:** cu bile rattle
- **Cârlige:** 2 ancore triple SaqSas
- **Comportament la suprafață:** floating
- **Tip activare:** deep runner
- **Adâncime activare:** ca. 3.5-5.0m, trolling peste 5.0m
- **Ape:** ape stătătoare
- **Pești țintă:** biban, șalău, știucă
- **Fabricat în Japonia**



Art.-Nr.	Culoare	Lungime cm	Mărime ancoră	Greutate g	Conține buc.
16710-001	chart back pearl	6.8	4	14.0	1
16710-002	matt ayu	6.8	4	14.0	1
16710-003	lime chart	6.8	4	14.0	1
16710-004	see through shad	6.8	4	14.0	1
16710-005	pearl ghost perch	6.8	4	14.0	1
16710-006	firetiger	6.8	4	14.0	1
16710-007	kibunago	6.8	4	14.0	1
16710-008	lazer red	6.8	4	14.0	1



## TOURNAMENT XL SHINER | 130F-MR

TWITCHBAIT | PLUTITOR | ADÂNCIME MEDIE DE ACTIVARE

Tournament XL Shiner 130F este un vobler excepțional pentru pescuitul șalăului și știucii. Modelul de 13cm este proiectat pentru adâncimi de apă mijlocii și scufundări între 1.5 și 2.5m - perfect atunci când peștii se regăsesc în mod preferențial în stratul de apă superior în timpul verii. Datorită sistemului G.O.S.Balancer brevetat, acest vobler poate fi aruncat foarte departe. În plus, acest vobler silențios nu conține nicio bilă rattle - ideal pentru apele supra-frecventate, unde zgomotele în timp, produc tot mai mult un efect dăunător. Datorită flotabilității sale, XL Shiner este, de asemenea, perfect aplicabil pentru „bottom-bouncing” - la această tehnică voblerul lovește în mod regulat pământul și se ridică în momentul opririi recuperării. Datorită barbetei sale, XL Shiner este, de asemenea, perfect potrivit pentru twitching. Desigur, acest vobler Tournament este făcut în Japonia 100%.

- **Categorie:** twitchbait
- **Corpul nălucii:** dintr-o bucată
- **Tip:** silențios G.O.S. Gravity Oscillation System
- **Cârlige:** 2 ancore triple Owner
- **Comportament la suprafață:** floating
- **Tip activare:** medium deep runner
- **Adâncime activare:** ca. 1.2-2.0m
- **Ape:** ape stătătoare & curent
- **Tehnici prezentare:** twitching
- **Pești țintă:** șalău, știucă
- **Fabricat în Japonia**



## TOURNAMENT BABY MINNOW | 60SP

MINI TWITCHBAIT | SUSPENDING | SHALLOW RUNNER

Acest clasic minnow suspending este perfect pentru biban, păstrăv și avat. Datorită greutății interioare fixe și a centrului de greutate solid este, de asemenea, foarte bine aplicabil pentru pescuitul în curenți. Datorită lipsei bilelor rattle este alegerea potrivită pentru apele intens frecventate, în cazul în care nălucile obișnuite cu bile provoacă un efect de respingere. Ideal pentru păstrăvi!

- **Categorie:** mini twitchbait
- **Corpul nălucii:** dintr-o bucată
- **Tip:** silent (fără bile rattle)
- **Cârlige:** 2 ancore triple SaqSas
- **Comportament la scufundare:** suspending
- **Adâncime activare:** ca. 0.3-0.8m
- **Ape:** ape stătătoare & curent
- **Tehnici prezentare:** recuperare constantă, twitching, stop & go
- **Pești țintă:** biban, păstrăv, avat
- **Fabricat în Japonia**

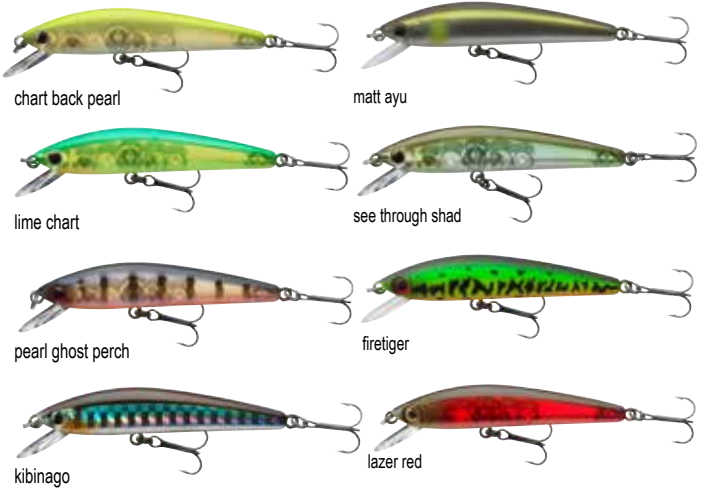
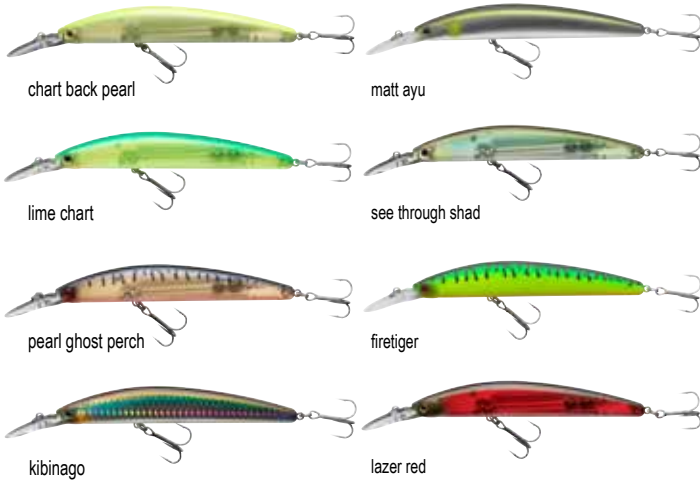

Art.-Nr.	Culoare	Lungime cm	Mărime ancoră	Greutate g	Conține buc.
16710-101	chart back pearl	13.0	2	22.5	1
16710-102	matt ayu	13.0	2	22.5	1
16710-103	lime chart	13.0	2	22.5	1
16710-104	see through shad	13.0	2	22.5	1
16710-105	pearl ghost perch	13.0	2	22.5	1
16710-106	firetiger	13.0	2	22.5	1
16710-107	kibinago	13.0	2	22.5	1
16710-108	lazer red	13.0	2	22.5	1

Art.-Nr.	Culoare	Lungime cm	Mărime ancoră	Greutate g	Conține buc.
16710-501	chart back pearl	6.0	10	3.5	1
16710-502	matt ayu	6.0	10	3.5	1
16710-503	lime chart	6.0	10	3.5	1
16710-504	see through shad	6.0	10	3.5	1
16710-505	pearl ghost perch	6.0	10	3.5	1
16710-506	firetiger	6.0	10	3.5	1
16710-507	kibinago	6.0	10	3.5	1
16710-508	lazer red	6.0	10	3.5	1

## TOURNAMENT DOUBLE CLUTCH | 60SP-G

MINI TWITCHBAIT | SUSPENDING | SHALLOW RUNNER

Cu doar 60mm, acesta este cel mai mic din seria Double Clutch. Suspending 60SP are mișcări pe flancare și wobbling, ceea ce califică această nălucă pentru tehnicile moderne de prezentare, cum ar fi twitching și jerkbaiting-ul, precum și pentru recuperarea constantă sau trolling. Grație sistemului Silent G.O.S Balancer patentat, acest vobler are caracteristici excelente de aruncare, indiferent de greutatea proprie.

Double Clutch 60SP este un adevărat insider pentru apele supra-pescuite și a convins pe deplin la testele realizate, unde a reușit capturi impresionante de biban și păstrăv.

- **Categorie:** mini twitchbait
- **Corpul nălucii:** dintr-o bucată
- **Tip:** silențios G.O.S. Gravity Oscillation System
- **Cârlige:** 2 ancore triple SaqSas
- **Comportament la scufundare:** suspending
- **Adâncime activare:** ca. 0.5-1.3m, trolling până la ca. 1.8m
- **Tehnici prezentare:** twitching, jerkbaiting, trolling
- **Pești țintă:** biban, păstrăv
- **Fabricat în** Japonia

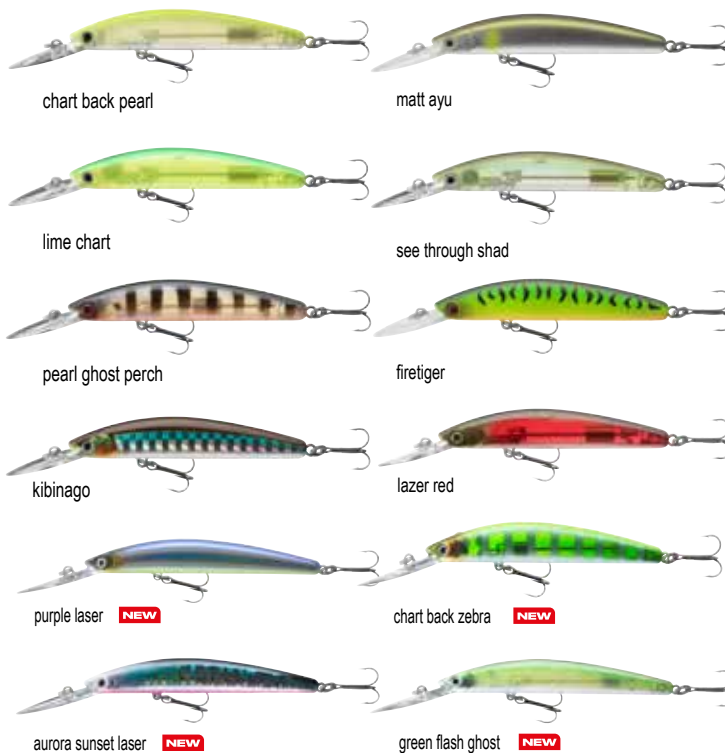

Art.-Nr.	Culoare	Lungime cm	Mărime ancoră	Greutate g	Conține buc.
16710-201	chart back pearl	6.0	12	3.6	1
16710-202	matt ayu	6.0	12	3.6	1
16710-203	lime chart	6.0	12	3.6	1
16710-204	see through shad	6.0	12	3.6	1
16710-205	pearl ghost perch	6.0	12	3.6	1
16710-206	firetiger	6.0	12	3.6	1
16710-207	kibinago	6.0	12	3.6	1
16710-208	lazer red	6.0	12	3.6	1
<b>NEW</b> 16710-209	purple laser	6.0	12	3.6	1
<b>NEW</b> 16710-210	chart back zebra	6.0	12	3.6	1
<b>NEW</b> 16710-211	aurora sunset laser	6.0	12	3.6	1
<b>NEW</b> 16710-212	green flash ghost	6.0	12	3.6	1

## TOURNAMENT DOUBLE CLUTCH | 75SP-G

TWITCHBAIT | SUSPENDING | SHALLOW RUNNER

Tournament Double Clutch 75 este unul dintre cele mai reușite voblere din Japonia și s-a dovedit asta deja de multe ori realizând capturi excepționale. În timpul pescuitului de teste în Germania, a fost căutată știuca și bibanul chiar și cu tehnici simple de recuperare. Cu forma subțire a corpului, imită pești mici de pradă perfect, de ex. obleteie. Double Clutch este un vobler suspending și poate fi pescuit aproape imediat ce ajunge la adâncimea setată. Acțiunea Double Clutch este un amestec între mișcări de flancare și de wobbling, potrivite pentru twitching și jerking.

- Categorie: twitchbait
- Corpul nălucii: dintr-o bucată
- Tip: silențios G.O.S. Gravity Oscillation System
- Cărlige: 2 ancore triple SaqSas
- Comportament la scufundare: suspending
- Adâncime activare: ca. 0.5-1.5m, trolling până la ca. 2.0m
- Tehnici prezentare: recuperare constantă, twitching, stop & go
- Pești țintă: biban, știucă
- Fabricat în Japonia

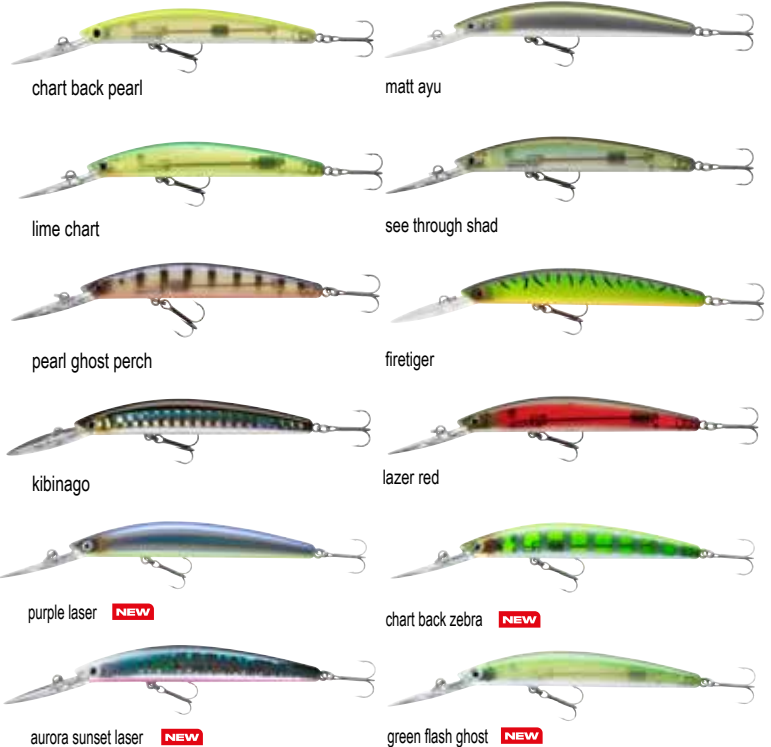
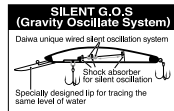

Art.-Nr.	Culoare	Lungime cm	Mărime ancoră	Greutate g	Conține buc.
16710-301	chart back pearl	7.5	10	5.0	1
16710-302	matt ayu	7.5	10	5.0	1
16710-303	lime chart	7.5	10	5.0	1
16710-304	see through shad	7.5	10	5.0	1
16710-305	pearl ghost perch	7.5	10	5.0	1
16710-306	firetiger	7.5	10	5.0	1
16710-307	kibinago	7.5	10	5.0	1
16710-308	lazer red	7.5	10	5.0	1
<b>NEW</b> 16710-309	purple laser	7.5	10	5.0	1
<b>NEW</b> 16710-310	chart back zebra	7.5	10	5.0	1
<b>NEW</b> 16710-311	aurora sunset laser	7.5	10	5.0	1
<b>NEW</b> 16710-312	green flash ghost	7.5	10	5.0	1

## TOURNAMENT DOUBLE CLUTCH | 95SP-G

TWITCHBAIT | SUSPENDING | ADÂNCIME MEDIE DE ACTIVARE

Fratele mai mare al versiunii de 75mm. Double Clutchs aparține seriilor celor mai de succes voblere de pe piața japoneză. Datorită formei sale subțiri, sunt imitași peștii mici de pradă, cum sunt obleții. Datorită calităților sale „suspender”, acest vobler poate fi pescuit aproape în stagnare. Curse scurte, puternice și viteze rapide, animă Double Clutch 95 pentru a arăta o acțiune foarte captivantă, pe care niciun prădător nu o poate ignora. Datorită „Silent Gravity Oscillating System” brevetat, se poate ajunge la distanțe mari de lansare - în plus, acest vobler „silențios” este perfect pentru apele foarte frecventate, în care voblerile cu bile rattlin obișnuite sunt deja cunoscute. De asemenea, o alegere foarte reușită pentru pescuitul șalăului noaptea.

- Categorie: twitchbait
- Corpul nălucii: dintr-o bucată
- Tip: silențios G.O.S. Gravity Oscillation System
- Cârlițe: 3 ancore SaqSas
- Comportament la scufundare: suspending
- Adâncime activare: ca. 1.5-2.5m, trolling până la ca. 3.0m
- Tehnici prezentare: recuperare constantă, twitching, stop & go
- Pești țintă: șalău, știucă
- Fabricat în Japonia

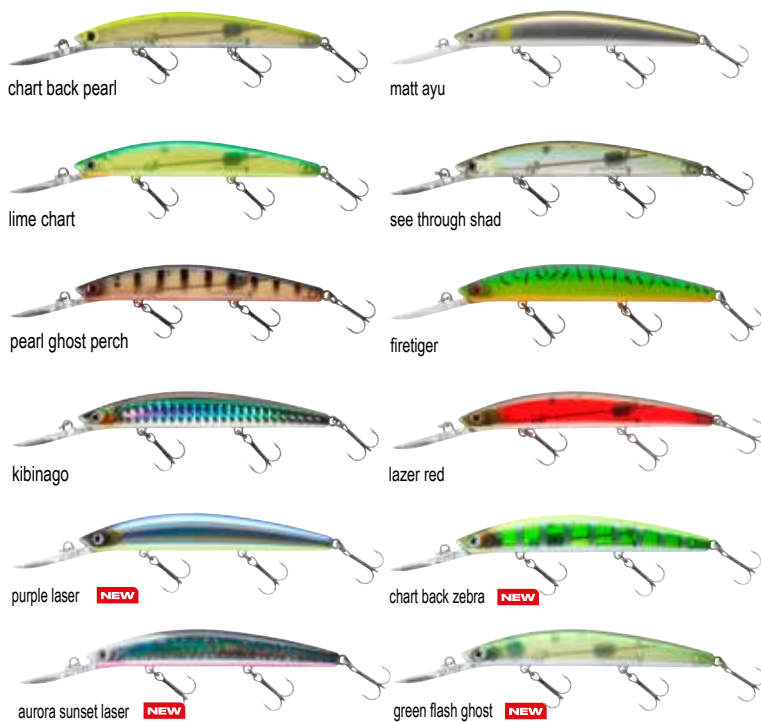

Art.-Nr.	Culoare	Lungime cm	Mărime ancoră	Greutate g	Contine buc.
16710-401	chart back pearl	9.5	8	8.8	1
16710-402	matt ayu	9.5	8	8.8	1
16710-403	lime chart	9.5	8	8.8	1
16710-404	see through shad	9.5	8	8.8	1
16710-405	pearl ghost perch	9.5	8	8.8	1
16710-406	firetiger	9.5	8	8.8	1
16710-407	kibinago	9.5	8	8.8	1
16710-408	lazer red	9.5	8	8.8	1
<b>NEW</b> 16710-409	purple laser	9.5	8	8.8	1
<b>NEW</b> 16710-410	chart back zebra	9.5	8	8.8	1
<b>NEW</b> 16710-411	aurora sunset laser	9.5	8	8.8	1
<b>NEW</b> 16710-412	green flash ghost	9.5	8	8.8	1

## TOURNAMENT SPIKE | 53SP-MR

MINI TWITCHBAIT | SUSPENDING | ADÂNCIME MEDIE DE ACTIVARE

Spike a fost proiectat de unul dintre cei mai faimoși profesioniști de bass din Japonia, Toshi Namiki, în colaborare cu DAIWA. Spike este un vobler pentru adâncimi medii, care coboară foarte repede după aruncare - în consecință, năluca rulează în adâncimea preferată pentru o perioadă mai lungă de timp. Este, de asemenea, perfect potrivit pentru pescuitul în zonele apropiate de țărni.

Designul special și forma compactă permit distanțe mari de aruncare - ideale pentru mulinete de baitcast! Spike se potrivește perfect și pentru pescuitul bibanului, avatului și șalăului.

- Corpul nălcii: dintr-o bucată
- Tip: Round Weight Ball Oscillation System (cu zgomote ușoare de zgomot)
- Cârlițe: 2 ancore triple SaqSas
- Comportament la scufundare: suspending
- Tip activare: medium deep runner
- Adâncime activare: ca. 2.0m, trolling până la ca. 2.5m
- Tehnici prezentare: recuperare constantă, twitching, stop & go
- Pești țintă: biban, șalău, avat
- Fabricat în Japonia



chart back pearl

matt ayu

lime chart

see through shad

pearl ghost perch

firetiger

kibinago

lazer red

## TOURNAMENT BABY CRANK | 35F-SR

MINI CRANKBAIT | PLUTITOR | SHALLOW RUNNER

Unul dintre cele mai mici voblere din cadrul programului - Baby Crank de 35mm emite vibrații puternice chiar și la recuperare lentă și se deplasează foarte ușor prin apă. Barbetele subțiri sunt realizate din plastic robust și ajută la obținerea rapidă a adâncimii. Mai ales bibanul înnebunește atunci când această năluca este recuperată diferit și provoacă atacuri intense. Această năluca floating este ideală pentru a fi prezentată sub crengile de pe mal pentru a prinde păstrăvi.

- Categorie: mini crankbait
- Corpul nălcii: dintr-o bucată
- Tip: silent (fără bile rattle)
- Cârlițe: 2 ancore triple SaqSas
- Comportament la suprafață: floating
- Tip activare: shallow runner
- Adâncime activare: ca. 0.3-1.5m
- Tehnici prezentare: recuperare constantă, twitching, stop & go
- Pești țintă: biban, păstrăv, clean
- Fabricat în Japonia

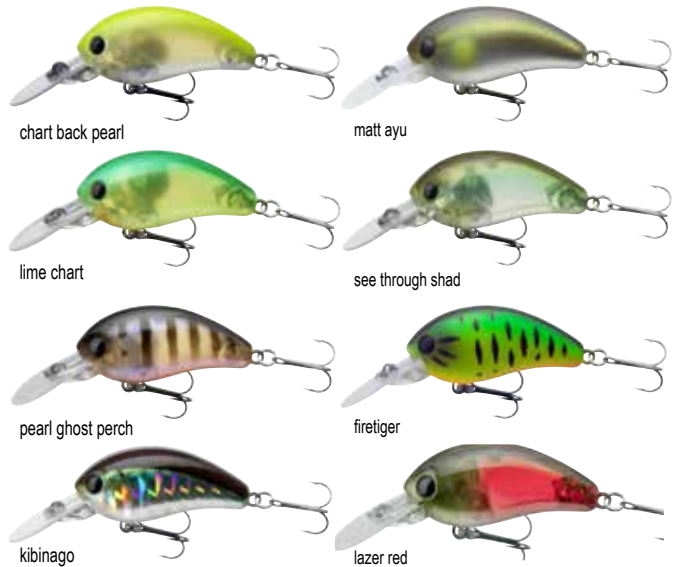

chart back pearl

matt ayu

lime chart

see through shad

pearl ghost perch

firetiger

kibinago

lazer red

Art.-Nr.	Culoare	Lungime cm	Mărime ancoră	Greutate g	Conține buc.
16710-601	chart back pearl	5.3	8	5.0	1
16710-602	matt ayu	5.3	8	5.0	1
16710-603	lime chart	5.3	8	5.0	1
16710-604	see through shad	5.3	8	5.0	1
16710-605	pearl ghost perch	5.3	8	5.0	1
16710-606	firetiger	5.3	8	5.0	1
16710-607	kibinago	5.3	8	5.0	1
16710-608	lazer red	5.3	8	5.0	1

Art.-Nr.	Culoare	Lungime cm	Mărime ancoră	Greutate g	Conține buc.
16710-701	chart back pearl	3.5	12	3.5	1
16710-702	matt ayu	3.5	12	3.5	1
16710-703	lime chart	3.5	12	3.5	1
16710-704	see through shad	3.5	12	3.5	1
16710-705	pearl ghost perch	3.5	12	3.5	1
16710-706	firetiger	3.5	12	3.5	1
16710-707	kibinago	3.5	12	3.5	1
16710-708	lazer red	3.5	12	3.5	1

## TOURNAMENT CURRENT MASTER | 93F-SR

TWITCHBAIT | PLUTITOR | SHALLOW RUNNER

Tournament Current Master SR este realizat pentru nivelurile superioare ale apei și este ideal pentru avat. Datorită construcției corpului și a barbetai, acesta poate fi pescuit foarte repede și nu se va dezechilibra lateral și nu își va pierde acțiunea - ideal pentru râuri și curent. Această nălucă își arată întregul potențial atunci când este prezentată diferit. Cu Tournament Current Master, puteți provoca literalmente peștele-țintă lăsând voblerul să danseze viu pe locul de pescuit pentru a seduce și răpitorii letargici.

- **Categorie:** twitchbait
- **Corpul nălucii:** dintr-o bucată
- **Tip:** Mag Lock Silent Weight Oscillation System
- **Cârlige:** 2 ancore triple SaqSas
- **Comportament la suprafață:** floating
- **Tip activare:** shallow runner
- **Adâncime activare:** ca. 0.8-1.5m
- **Ape:** ape stătătoare & curent
- **Tehnici prezentare:** recuperare constantă, twitching, stop & go
- **Viteză:** rapid
- **Pești țintă:** biban, păstrăv, avat, șalău, știucă
- **Fabricat în** Japonia

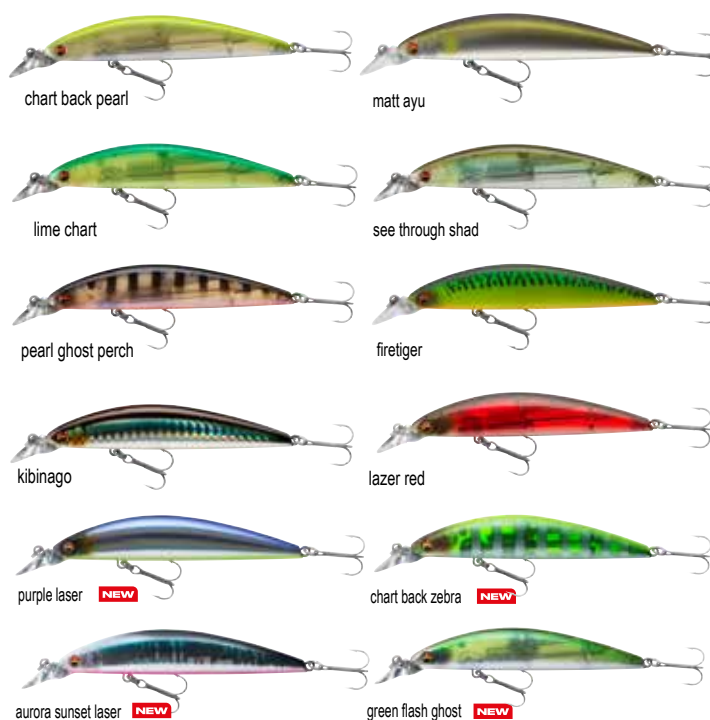

Art.-Nr.	Culoare	Lungime cm	Mărime ancoră	Greutate g	Conține buc.
16711-001	chart back pearl	9.3	6	12.0	1
16711-002	matt ayu	9.3	6	12.0	1
16711-003	lime chart	9.3	6	12.0	1
16711-004	see through shad	9.3	6	12.0	1
16711-005	pearl ghost perch	9.3	6	12.0	1
16711-006	firetiger	9.3	6	12.0	1
16711-007	kibinago	9.3	6	12.0	1
16711-008	lazer red	9.3	6	12.0	1
<b>NEW</b> 16711-009	purple laser	9.3	6	12.0	1
<b>NEW</b> 16711-010	chart back zebra	9.3	6	12.0	1
<b>NEW</b> 16711-011	aurora sunset laser	9.3	6	12.0	1
<b>NEW</b> 16711-012	green flash ghost	9.3	6	12.0	1

## TOURNAMENT CURRENT MASTER | 93F-DR

TWITCHBAIT | PLUTITOR | EVOLUȚIE PE ADÂNCIME

Acest vobler floating de 93mm este o adevărată armă secretă pentru șalău, biban și avat. Modelul DR este realizat pentru nivelurile medii ale apei. Prin sistemul brevetat „Mag Lock Silent Silk Oscillation System”, se pot realiza distanțe excepționale de aruncare. Construcția specială a corpului și a barbetei face ca acest vobler să fie potrivit și pentru pescuitul în curenți și râuri mai puternice. Acțiunile de flancare puternice și suspending, fac din acest vobler alegerea perfectă pentru tehnici de twitching și stop-and-go.



- Categorie: twitchbait
- Corpul nălucii: dintr-o bucată
- Tip: Mag Lock Silent Weight Oscillation System
- Cârliche: 2 ancore triple SaqSas
- Comportament la suprafață: floating
- Tip activare: deep runner
- Adâncime activare: ca. 2.0-3.0m
- Ape: ape stătătoare & curent
- Tehnici prezentare: recuperare constantă, twitching, stop & go
- Viteză: rapid
- Pești țintă: biban, păstrăv, avat, șalău, știucă
- Fabricat în Japonia

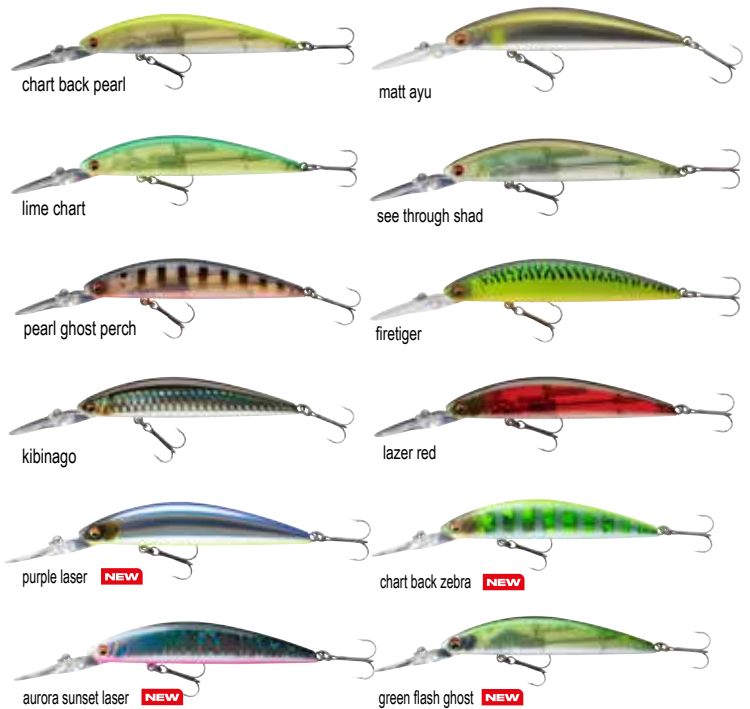
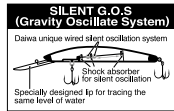

Art.-Nr.	Culoare	Lungime cm	Mărime ancoră	Greutate g	Conține buc.
16711-101	chart back pearl	9.3	6	12.0	1
16711-102	matt ayu	9.3	6	12.0	1
16711-103	lime chart	9.3	6	12.0	1
16711-104	see through shad	9.3	6	12.0	1
16711-105	pearl ghost perch	9.3	6	12.0	1
16711-106	firetiger	9.3	6	12.0	1
16711-107	kibinago	9.3	6	12.0	1
16711-108	lazer red	9.3	6	12.0	1
<b>NEW</b> 16711-109	purple laser	9.3	6	12.0	1
<b>NEW</b> 16711-110	chart back zebra	9.3	6	12.0	1
<b>NEW</b> 16711-111	aurora sunset laser	9.3	6	12.0	1
<b>NEW</b> 16711-112	green flash ghost	9.3	6	12.0	1

## TOURNAMENT WISE MINNOW | 50FS

### MINNOWBAIT | RAPID SCUFUNDĂTOR

O nălucă excepțională pentru pescuitul ultra-light. Prin acțiunea de scufundare destul de rapidă, Wise Minnow 50FS este ideal pentru a atinge adâncimea rapid, ceea ce este necesar atunci când se vizează locuri mai adânci în curent. Greutatea de wolfram este fixată în interiorul corpului și oferă o stabilitate bună chiar și în curenții mai puternici. Wise Minnow are mișcări de flancare și este un adevărat magnet pentru păstrăv și biban.

- Categorie: minnow
- Corpul nălucii: dintr-o bucată
- Tip: silent (fără bile rattle)
- Cârlițe: 2 ancore triple SaqSas
- Comportament la scufundare: fast sinking
- Ape: curent
- Tehnici prezentare: recuperare constantă, twitching, stop & go
- Pești țintă: biban, păstrăv
- Fabricat în Japonia



chart back pearl



matt ayu



lime chart



see through shad



pearl ghost perch



firetiger



kibinago



lazer red



purple laser **NEW**



chart back zebra **NEW**



aurora sunset lazer **NEW**



green flash ghost **NEW**

Art.-Nr.	Culoare	Lungime cm	Mărime ancoră	Greutate g	Conține buc.
16711-201	chart back pearl	5.0	12	5.2	1
16711-202	matt ayu	5.0	12	5.2	1
16711-203	lime chart	5.0	12	5.2	1
16711-204	see through shad	5.0	12	5.2	1
16711-205	pearl ghost perch	5.0	12	5.2	1
16711-206	firetiger	5.0	12	5.2	1
16711-207	kibinago	5.0	12	5.2	1
16711-208	lazer red	5.0	12	5.2	1
<b>NEW</b> 16711-220	purple laser	5.0	12	5.2	1
<b>NEW</b> 16711-221	chart back zebra	5.0	12	5.2	1
<b>NEW</b> 16711-222	aurora sunset lazer	5.0	12	5.2	1
<b>NEW</b> 16711-223	green flash ghost	5.0	12	5.2	1



## TOURNAMENT WISE MINNOW | 70FS

### MINNOWBAIT | RAPID SCUFUNDĂTOR

Acest model sinking poate fi aruncat în mod convenabil și este perfect adecvat pentru scanarea anumitor straturi de apă - mai ales toamna și iarna, când acțiunea voblerelor minnow convenționale conduc către succes redus. Cu acest model sinking, puteți scana zonele de apă aproape de fund, ceea ce este foarte bun pe vreme rece. Greutatea de wolfram este fixată în corpul Wise Minnow 70FS și determină pentru această nălucă o acțiune stabilă chiar și în curenții puternici.

- **Categorie:** minnow
- **Corpul nălucii:** dintr-o bucată
- **Tip:** silent (fără bile rattle)
- **Cârlige:** 2 ancore triple SaqSas
- **Comportament la scufundare:** fast sinking
- **Ape:** curent
- **Tehnici prezentare:** recuperare constantă, twitching, stop & go
- **Pești țintă:** biban, păstrăv
- **Fabricat în** Japonia

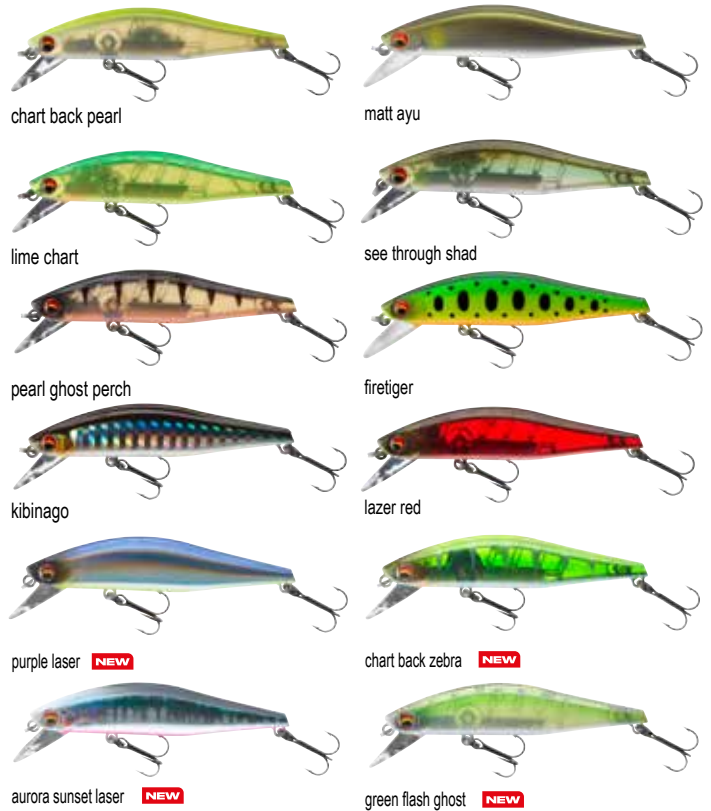

Art.-Nr.	Culoare	Lungime cm	Mărime ancoră	Greutate g	Conține buc.
16711-301	chart back pearl	7.0	10	7.5	1
16711-302	matt ayu	7.0	10	7.5	1
16711-303	lime chart	7.0	10	7.5	1
16711-304	see through shad	7.0	10	7.5	1
16711-305	pearl ghost perch	7.0	10	7.5	1
16711-306	firetiger	7.0	10	7.5	1
16711-307	kibinago	7.0	10	7.5	1
16711-308	lazer red	7.0	10	7.5	1
<b>NEW</b> 16711-320	purple laser	7.0	10	7.5	1
<b>NEW</b> 16711-321	chart back zebra	7.0	10	7.5	1
<b>NEW</b> 16711-322	aurora sunset laser	7.0	10	7.5	1
<b>NEW</b> 16711-323	green flash ghost	7.0	10	7.5	1



## TOURNAMENT TIGHTWAVE SHAD

NEW

MINNOWBAIT | PLUTITOR | SHALLOW RUNNER

Tight Wave Shad este un twitchbait clasic cu o acțiune puternică de flancare și turbulențe în apă. O nălucă perfectă pentru pescuitul de noapte în zonele puțin adânci la șalău! Datorită suprafeței transparente și foliei holografice interioare, această nălucă va genera fulgerări scurte la fiecare acțiune de twitching și va atrage atenția.

Made in Japan.

- Categorie: minnow
- Corpul nălucii: dintr-o bucată
- Cârlige: 2 ancore triple SaqSas
- Comportament la suprafață: floating
- Adâncime activare: ca. 0.8-1.5m
- Tehnici prezentare: recuperare constantă, twitching, stop & go
- Viteză: încet sau rapid
- Pești țintă: biban, păstrăv, clean, șalău, știucă
- Fabricat în Japonia



**SaqSas**  
New Fishing Technology  
驚異の貫通力



Art.-Nr.	Culoare	Lungime mm	Mărime ancoră	Greutate g	Conține buc.
16712-001	pearl ghost perch	75	8	9.0	1
16712-002	see through shad	75	8	9.0	1
16712-003	see through ayu	75	8	9.0	1
16712-004	wakasagi	75	8	9.0	1
16712-005	green ghost	75	8	9.0	1

# TOURNAMENT



## TOURNAMENT MINNOW

Cele două noi modele Minnows din gama Tournament vizează straturile superioare de apă și sunt ideale pentru pescuitul de șalău pe timp de noapte sau când răpitorii vânează aproape de suprafață la începutul verii. Datorită Silent G.O.S. Oscillate System, Tournament Minnow poate fi aruncat exact, fără efort. Perfect pentru twitching și jerkbaiting.

Modelul de 120mm are ancore foarte puternice.



- Categorie: twitchbait
- Corpul nălucii: dintr-o bucată
- Tip: silențios cu sistem Wired Oscillation (alamă)
- Cârlige: 2 ancore triple SaqSas
- Comportament la scufundare: suspending
- Tehnici prezentare: twitching, jerkbaiting
- Fabricat în Japonia



pearl ghost perch



kibinago



aurora zebra



ayu



gold lense



golden shiner

## TOURNAMENT MINNOW | 95SP

TWITCHBAIT | SUSPENDING | SHALLOW RUNNER

Art.-Nr.	Culoare	Lungime cm	Greutate g	Contine buc.
16711-601	pearl ghost perch	9.5	9.5	1
16711-602	kibinago	9.5	9.5	1
16711-603	aurora zebra	9.5	9.5	1
16711-604	ayu	9.5	9.5	1
16711-605	gold lense	9.5	9.5	1
16711-606	golden shiner	9.5	9.5	1

## TOURNAMENT MINNOW | 120SP

TWITCHBAIT | SUSPENDING | SHALLOW RUNNER

Art.-Nr.	Culoare	Lungime cm	Greutate g	Contine buc.
16711-701	pearl ghost perch	12.0	14.5	1
16711-702	kibinago	12.0	14.5	1
16711-703	aurora zebra	12.0	14.5	1
16711-704	ayu	12.0	14.5	1
16711-705	gold lense	12.0	14.5	1
16711-706	golden shiner	12.0	14.5	1



## NĂLUCI SOFT

### TOURNAMENT D'FIN

Shad cu coada clasic striată. Generează mișcări de flanking puternice chiar și fără jig. Un adevărat coșmar pentru șalău și biban. Datorită formulei speciale a cauciucului, precum și adăugarea de sare în compoziție, poate face chiar și shad-ul să fie utilizat fără jighead și este ideal pentru utilizarea cârligelor off-set - perfect pentru zonele cu brădiș. Cauciucul conține aromă de calmar, care a generat cele mai multe atacuri în timpul numeroaselor teste. Formula din cauciuc este neutră coloristic - culori diferite pot fi păstrate împreună fără să se amestece. Made in Japan



# TOURNAMENT



goby



pepper ghost



smoke shad



motor oil ayu



chartreuse ayu



chartreuse



pearl



green/pearl



ayu



orange shiner



lime



rainbow shad



orange sunrise



UV crush candy



UV lime pearl



UV violet



UV perch



UV chartreuse tiger



UV hot tomato



UV real motor oil



UV flake pearl



UV chartreuse tiger



UV crush candy



UV violet



UV perch



UV hot tomato

## TOURNAMENT D'FIN | 75MM

SHAD

Art.-Nr.	Culoare	Lungime cm	Conține buc.
16500-008	motor oil ayu	7.5	10
16500-108	green/pearl	7.5	10
16500-208	chartreuse ayu	7.5	10
16500-308	chartreuse	7.5	10
16500-408	pearl	7.5	10
16500-508	ayu	7.5	10
16500-608	orange shiner	7.5	10
16501-208	lime	7.5	10
16501-408	rainbow shad	7.5	10
16502-108	UV crush candy	7.5	10
16502-208	UV lime pearl	7.5	10
16502-308	UV violet	7.5	10
16502-408	UV perch	7.5	10
16502-508	UV chartreuse tiger	7.5	10
16502-608	UV hot tomato	7.5	10
16502-708	UV real motor oil	7.5	10
16502-808	UV flake pearl	7.5	10
16502-908	orange sunrise	7.5	10
16504-308	goby	7.5	10
16504-508	pepper ghost	7.5	10
16504-608	smoke shad	7.5	10

## TOURNAMENT D'FIN | 125MM

SHAD

Art.-Nr.	Culoare	Lungime cm	Conține buc.
16500-012	motor oil ayu	12.5	5
16500-112	green/pearl	12.5	5
16500-212	chartreuse ayu	12.5	5
16500-312	chartreuse	12.5	5
16500-412	pearl	12.5	5
16500-512	ayu	12.5	5
16500-612	orange shiner	12.5	5
16501-212	lime	12.5	5
16501-412	rainbow shad	12.5	5
16502-112	UV crush candy	12.5	5
16502-212	UV lime pearl	12.5	5
16502-312	UV violet	12.5	5
16502-412	UV perch	12.5	5
16502-512	UV chartreuse tiger	12.5	5
16502-612	UV hot tomato	12.5	5
16502-712	UV real motor oil	12.5	5
16502-812	UV flake pearl	12.5	5
16502-912	orange sunrise	12.5	5
16504-312	goby	12.5	5
16504-512	pepper ghost	12.5	5
16504-612	smoke shad	12.5	5

## TOURNAMENT D'FIN | 100MM

SHAD

Art.-Nr.	Culoare	Lungime cm	Conține buc.
16500-010	motor oil ayu	10.0	7
16500-110	green/pearl	10.0	7
16500-210	chartreuse ayu	10.0	7
16500-310	chartreuse	10.0	7
16500-410	pearl	10.0	7
16500-510	ayu	10.0	7
16500-610	orange shiner	10.0	7
16501-210	lime	10.0	7
16501-410	rainbow shad	10.0	7
16502-110	UV crush candy	10.0	7
16502-210	UV lime pearl	10.0	7
16502-310	UV violet	10.0	7
16502-410	UV perch	10.0	7
16502-510	UV chartreuse tiger	10.0	7
16502-610	UV hot tomato	10.0	7
16502-710	UV real motor oil	10.0	7
16502-810	UV flake pearl	10.0	7
16502-910	orange sunrise	10.0	7
16504-310	goby	10.0	7
16504-510	pepper ghost	10.0	7
16504-610	smoke shad	10.0	7

## TOURNAMENT D'FIN | 150MM

SHAD

Catch-Giant din Japonia – datorită cererii mari, acum disponibil și într-o versiune de 15cm pentru șalău și știucă. Materialul a fost ales ceva mai greu, în comparație cu modelele mici, pentru a rezista atacurilor știucilor mari. Cu 15cm, marele D'Fin este ideal pentru șalău mare – aroma specială de calmar sporește frecvența atacurilor. Fabricat în Japonia.

Art.-Nr.	Culoare	Lungime cm	Conține buc.
16505-015	motor oil ayu	15.0	3
16505-115	chartreuse ayu	15.0	3
16505-215	pearl	15.0	3
16505-315	ayu	15.0	3
16505-415	lime	15.0	3
16505-515	UV lime pearl	15.0	3
16505-615	UV chartreuse tiger	15.0	3
16505-715	UV hot tomato	15.0	3
16505-815	UV real motor oil	15.0	3
16505-915	UV flake pearl	15.0	3





## PROGRAMUL GRANDWAVE SEA

Cu ajutorul programului Grand Wave sea, DAIWA prezintă o gamă mică, dar excelentă de monturi pentru pescuit marin în Norvegia, cât și în Marea Nordului și Marea Baltică. Toate componentele sunt realizate pentru a satisface toate cerințele exigente privind materialele și prelucrarea. La acest program nu sunt importante prețul, ci calitatea înaltă și confortul la utilizare!

### MONTURĂ GRANDWAVE MACKEREL 360°

Montură clasică pentru macrou cu pene. Mărgica rotativă împiedică încurcarea și astfel poate fi refolosită de multe ori.

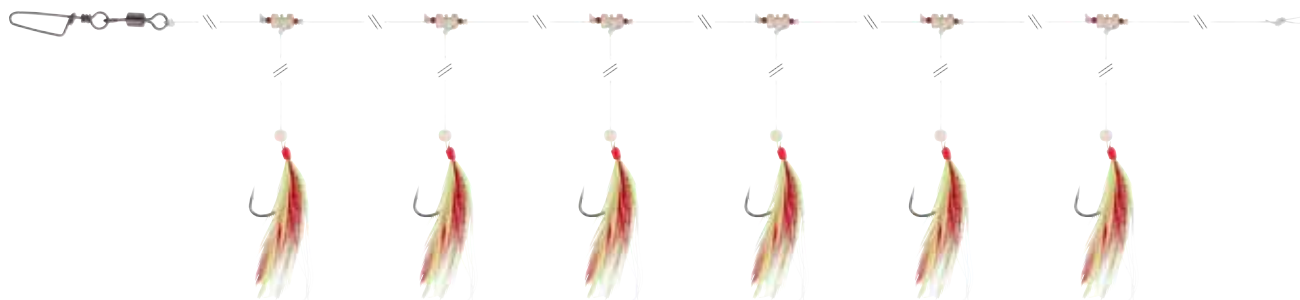

### MONTURĂ GRANDWAVE MACKEREL 360°

CU PENE | ROȘU / GALBEN



Art.-Nr.	Culoare	Lungime montură cm	Mărime cârlig	Ø Fir mm	Ø Braț-Lateral mm	Conține buc.
16517-210	red/yellow	135.0	2/0	0.60	0.40	1

### MONTURĂ GRANDWAVE MACKEREL 360°

CU PENE | ALB / ROȘU

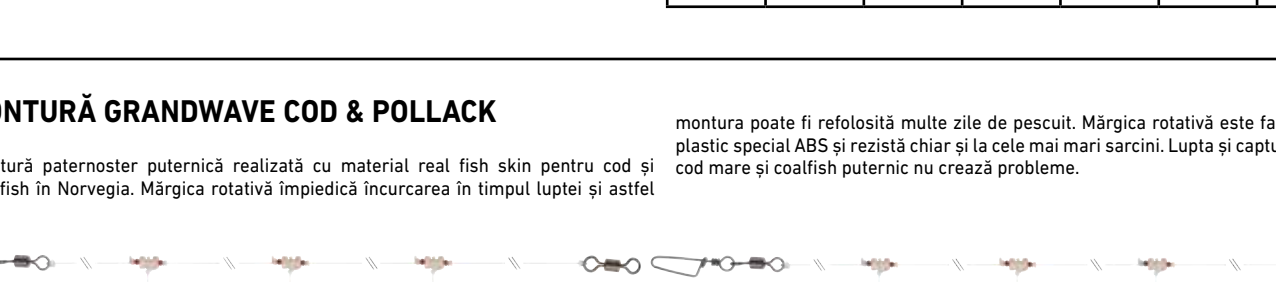

Art.-Nr.	Culoare	Lungime montură cm	Mărime cârlig	Ø Fir mm	Ø Braț-Lateral mm	Conține buc.
16517-211	white/red	135.0	2/0	0.60	0.40	1

### MONTURĂ GRANDWAVE COD & POLLACK

Montură paternoster puternică realizată cu material real fish skin pentru cod și coalfish în Norvegia. Mărgica rotativă împiedică încurcarea în timpul luptei și astfel

montura poate fi refolosită multe zile de pescuit. Mărgica rotativă este fabricată din plastic special ABS și rezistă chiar și la cele mai mari sarcini. Lupta și capturarea unui cod mare și coalfish puternic nu crează probleme.

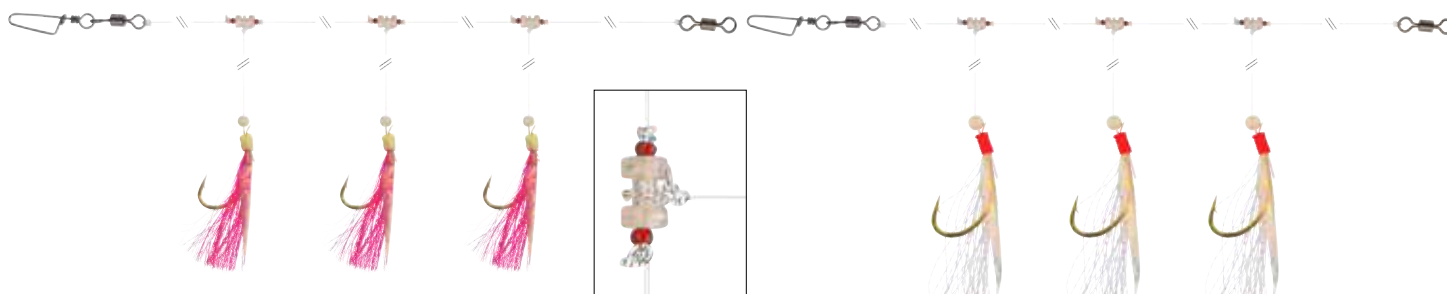

### MONTURĂ GRANDWAVE COD & POLLACK

CU PIELE DE PEȘTE | ROZ

Art.-Nr.	Culoare	Lungime montură cm	Mărime cârlig	Ø Fir mm	Ø Braț-Lateral mm	Conține buc.
16517-220	pink	150.0	4/0	0.90	0.80	1

### MONTURĂ GRANDWAVE COD & POLLACK

CU PIELE DE PEȘTE | ALB

Art.-Nr.	Culoare	Lungime montură cm	Mărime cârlig	Ø Fir mm	Ø Braț-Lateral mm	Conține buc.
16517-221	white	150.0	4/0	0.90	0.80	1



## MONTURĂ GRANDWAVE REDFISH CIRCLE-HOOK

ALB

Această montură high-end a fost realizată împreună cu pescarul nostru Horst Hennings pentru pescuitul de redfish în nordul Norvegiei. Rotirea specială a vârtejului pe ambele părți și protecția la nod, precum și tuburile de la caracatiță împiedică încurcarea monturii în timpul scufundării la adâncimi mari și în curenți

puternici. Cârlișele circle hooks subțiri și puternice se prind în gura peștilor redfish reducând pierderile în timpul recuperării din adâncimile mari!

Livrat cu bobină pentru o păstrare optimă a monturii după utilizare.

Art.-Nr.	Culoare	Lungime montură cm	Mărime cârlig	Ø Fir mm	Ø Braț-Lateral mm	Conține buc.
16517-245	white	600.0	5/0	0.80	0.70	1

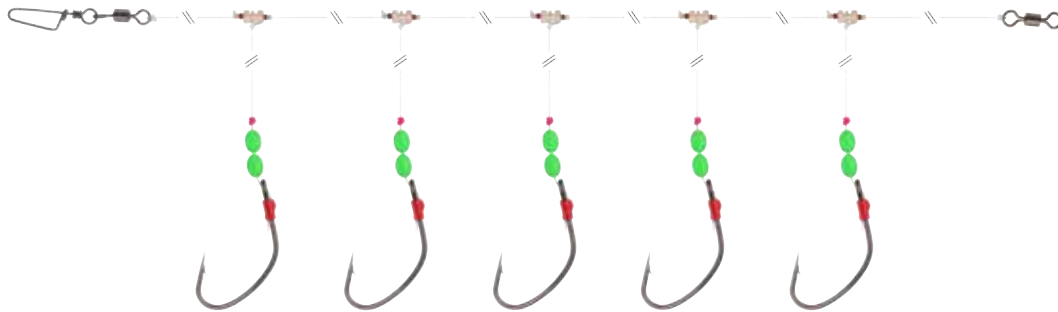

## MONTURĂ GRANDWAVE REDFISH 360°

CU MĂRGELE STRĂLUCITOARE

Această montură este perfect creată pentru pescuitul de redfish la adâncimi mari. Perla rotativă împiedică încurcarea monturii în timpul scufundării și ridicării și astfel poate fi refolosită multe zile de pescuit. Perla rotativă este fabricată din plastic special

ABS și rezistă chiar și la cele mai dure sarcini. Cârlișele larg curbate asigură înțeparea în siguranță fără pericolul desprinderii peștelui. Mărgelile strălucitoare sunt o atracție suplimentară.

Art.-Nr.	Lungime montură cm	Mărime cârlig	Ø Fir mm	Ø Braț-Lateral mm	Conține buc.
16517-250	500.0	5/0	0.70	0.60	1

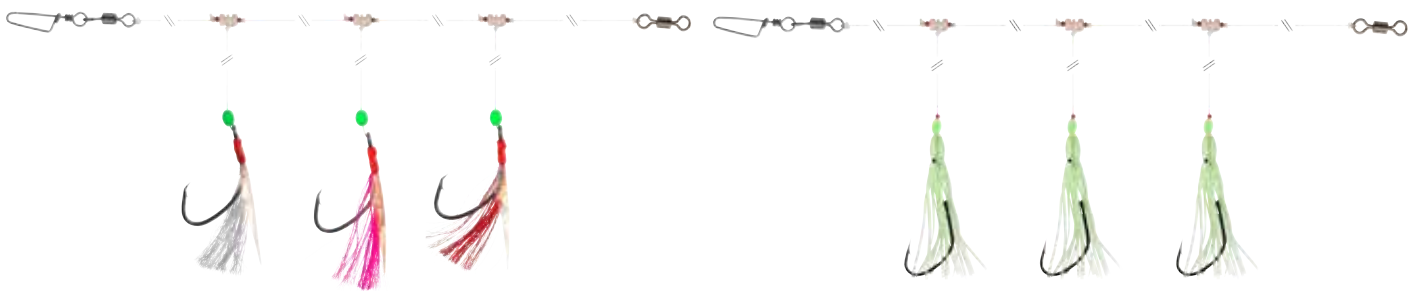

## MONTURĂ GRANDWAVE COD & POLLACK

CU PENE | ROȘU / ALB / ROZ

Montură paternoster foarte puternică realizată cu materiale real fish skin pentru cod și a colafish în nordul Norvegiei.

Mărgica rotativă împiedică încurcarea în timpul luptei și astfel montura poate fi refolosită multe zile de pescuit. Perla rotativă este fabricată din plastic special ABS și rezistă chiar și la cele mai dure sarcini. Lupta și capturarea unui cod mare și a unui coalfish puternici nu vor crea probleme.

## MONTURĂ GRANDWAVE COD & POLLACK

GLOW OCTOPUS

Această montură cu cârlige puternice poate fi pescuită singură sau cu bucați de momelă. Ideal pentru Norvegia! Mărgica rotativă împiedică încurcarea în timpul luptei și astfel montura poate fi refolosită multe zile de pescuit. Mărgica rotativă este fabricată din plastic special ABS și rezistă chiar și la cele mai dure sarcini. Lupta și capturarea unui cod mare și a unui coalfish puternic nu vor crea probleme.

Art.-Nr.	Culoare	Lungime montură cm	Mărime cârlig	Ø Fir mm	Ø Braț-Lateral mm	Conține buc.
16517-225	red/white/pink	135.0	5/0	0.70	0.60	1

Art.-Nr.	Culoare	Lungime montură cm	Mărime cârlig	Ø Fir mm	Ø Braț-Lateral mm	Conține buc.
16517-240	glow octopus	150.0	7/0	0.70	0.70	1

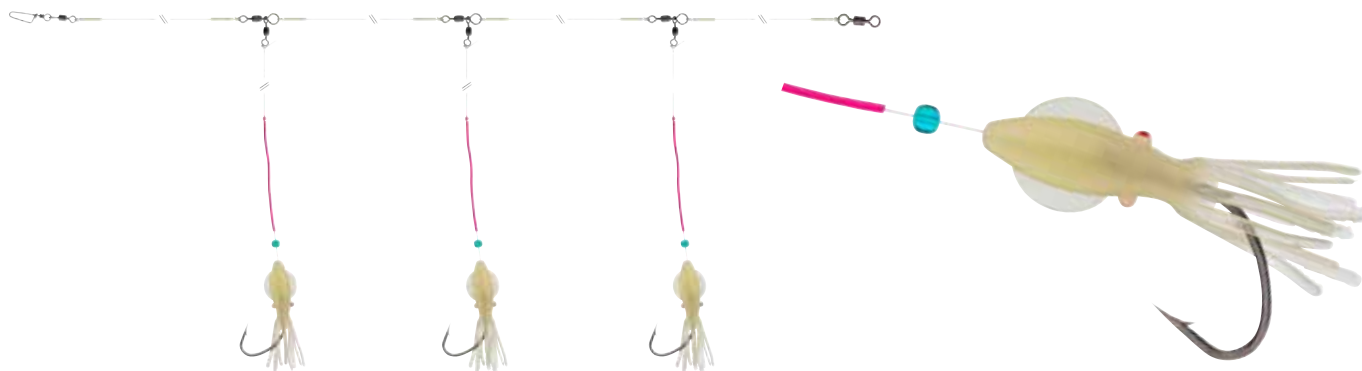

## MONTURĂ GRANDWAVE DEADBAIT

SUER PUTERNIC | ALB

Această montură este creată pentru pescuitul de cod și coalfish. Cârligele mari sunt perfecte pentru momeala naturală de cârlig și previn pierderile în timpul luptei. Rotirea specială a vârtejelor pe părțile laterale și protecția la nod, precum și tuburile

de la octopus împiedică încurcările în timpul scufundării la adâncimi mari. Perfect pentru apele Norvegiei de mijloc și nordică!  
Livrat cu bobină pentru o păstrare optimă a monturii după utilizare.

Art.-Nr.	Culoare	Lungime montură cm	Mărime cârlig	Ø Fir mm	Ø Braț-Lateral mm	Conține buc.
16517-255	white	300.0	5/0	0.80	0.70	1



## MONTURĂ GRANDWAVE WOLFFISH RATTLIN

CU BILE RATTLE | VERDE DESCHIS

Această montură a fost realizată în special pentru wolffish. Bilele produc vibrații suplimentare, care tentează peștele să atace. Montura trebuie prezentată la fundul apei pentru a produce zgomot puternic. Rotirea specială a vârtejelui pe ambele părți și protecția la nod, precum și tuburile de la octopus împiedică încurcarea monturii în

timpul scufundării la adâncimi mari și curenți puternici. Perfect pentru Norvegia de mijloc și nordică! Cârligele mari, puternice, sunt perfecte pentru pești de momeală și alte momeli naturale.

Livrat cu bobină pentru o păstrare optimă a monturii după utilizare.

Art.-Nr.	Culoare	Lungime montură cm	Mărime cârlig	Ø Fir mm	Ø Braț-Lateral mm	Conține buc.
16517-260	light green	150.0	5/0	0.80	0.70	1

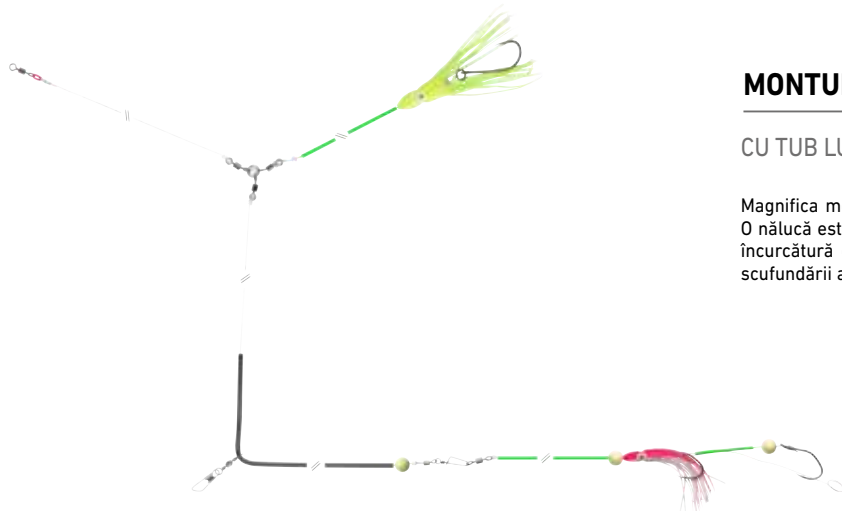

## MONTURĂ GRANDWAVE LENG ANTI-TANGLE BOOM

CU TUB LUMINOS

Magnifica montură pentru prinderea de ling și cusk - realizată de Horst Hennings. O nălucă este fixată direct deasupra plumbului, alta urmează plumbul. Boomul anti-încurcătura extrem de lung și tubul Glow împiedică încurcarea monturii în timpul scufundării aproape complet. Perfect pentru pescuitul în adâncimi mari.

Art.-Nr.	Mărime cârlig	Ø Fir mm	Conține buc.
16517-265	8/0	1.00	1



# GRANDWAVE

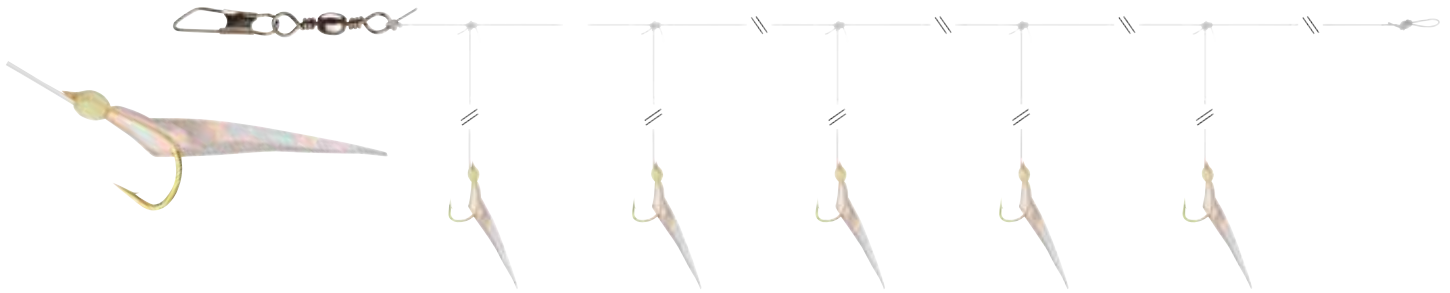

## MONTURĂ GRANDWAVE HERRING

CU PIELE DE PEȘTE | STRĂLUCITOR

Montură clasică pentru herring relizată cu materiale real fish skin. Ideal pentru pescuitul de herring pe Marea Baltică

Art.-Nr.	Culoare	Lungime montură cm	Mărime cârlig	Ø Fir mm	Ø Braț-Lateral mm	Conține buc.
16517-235	glow	135.0	10	0.40	0.30	1

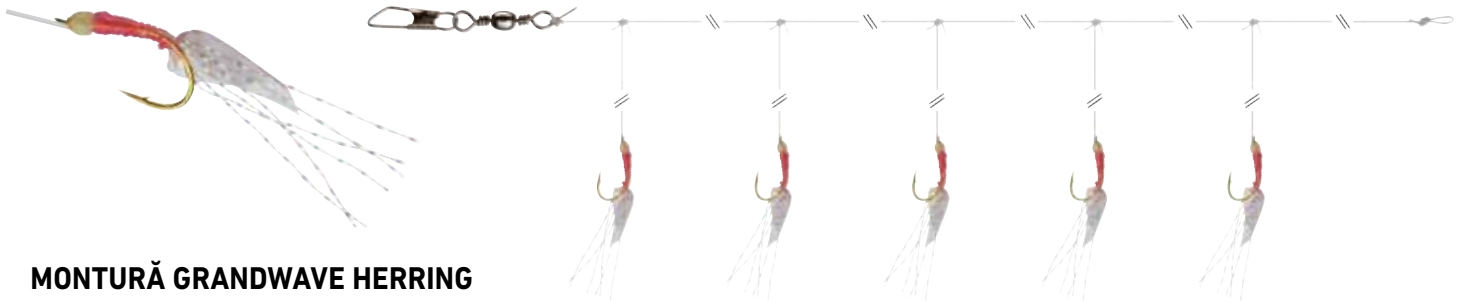

## MONTURĂ GRANDWAVE HERRING

ROZ LUMINOS

Montură clasică cu silikon pentru herring cu mărgică lucitoare. Ideală pentru pescuitul de herring în Marea Baltică.

Art.-Nr.	Culoare	Lungime montură cm	Mărime cârlig	Ø Fir mm	Ø Braț-Lateral mm	Conține buc.
16517-236	pink glow	135.0	10	0.40	0.30	1

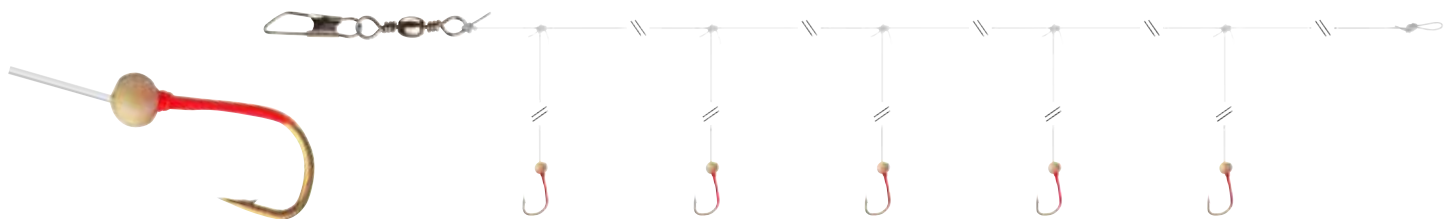

## MONTURĂ GRANDWAVE HERRING MICRO

SUPER FIN

Montură extrem de fină, cu cârlige mici - ideală atunci când herringii nu sunt motivați pentru vânatoare și mănâncă doar momeală mică. De asemenea, ideal pentru utilizarea anghilei ca pește de momeală.

Art.-Nr.	Lungime montură cm	Mărime cârlig	Ø Fir mm	Ø Braț-Lateral mm	Conține buc.
16517-237	135.0	14	0.26	0.20	1



# SUPPLY RANGE 2025





## VÂRTEJE & AGRAFE



### TOURNAMENT D-SNAP SWIVEL D

#### VÂRTEJ | AGRAFĂ TIP D

Agrafele D-Snap extrem de populare, din oțel inoxidabil sunt de asemenea, disponibile cu vârtej. Perfect pentru voblere și capete de jig și asigură mișcarea nălucii cât se poate de natural, fără probleme.

Art.-Nr.	Mărime vârtej	Putere kg	Conține buc.
16513-000	7	13.0	7
16513-001	5	20.0	7
16513-002	4	25.0	7



### TOURNAMENT D-SNAP

#### AGRAFĂ NĂLUCI

Agrafe din oțel de arc, high-end pentru jig-uri și voblere. Grație buclelor sârmei largi acțiunea voblerelor este optimă.

Art.-Nr.	Mărime vârtej	Putere kg	Conține buc.
16512-000	S	13.0	10
16512-001	M	20.0	10
16512-002	L	25.0	10



### TOURNAMENT D-SNAP SWIVEL W

VÂRTEJ | AGRAFĂ TIP W

Agrafele W-Snap extrem de puternice, din oțel inoxidabil sunt de asemenea disponibile cu vârtej. Forma buclei mari este perfectă pentru utilizarea cu voblere și capete de jig, pentru a facilita mișcarea naturală a acestora.



### TOURNAMENT W-SNAP

AGRAFĂ NĂLUCI

Prinder foarte puternică cu rază largă, din oțel de arc. Perfect pentru pescuit cu voblere și jig-uri. Raza mare de curbură asigură o acțiune liberă pentru nălucă. Dimensiunea L este perfect potrivită pentru jerkbaiting și voblere mari de trolling.

Art.-Nr.	Mărime vârtej	Putere kg	Conține buc.
16513-200	7	9.0	7
16513-201	5	20.0	7
16513-202	4	32.0	7

Art.-Nr.	Mărime vârtej	Lungime mm	Putere kg	Conține buc.
16512-200	S	9	9.0	10
16512-201	M	12	20.0	10
16512-202	L	16	32.0	10



## NO KNOT CONNECTOR

### SISTEM FĂRĂ NODURI

Pentru o conexiune fără noduri a firelor împletite la vârtej. Pur și simplu clip-in la vârtej. Prin utilizarea conectorului fără nod se păstrează aproape 100% din puterea liniară!

Art.-Nr.	Mărime vârtej	Putere kg	Conține buc.
14905-001	S	7.0	10
14905-000	M	12.0	10



## EGG SNAP SWIVEL

### VÂRTEJ

Agrafă cu vârtej premium model Japonez. Curba extrem de largă susține în special acțiunea voblerelor. Capturile mai bune sunt consecința. Perfect pentru pescuitul ușor până la mediu-greu.

Art.-Nr.	Mărime vârtej	Putere kg	Conține buc.
14905-708	8	7.0	10
14905-704	4	15.0	10
14905-701	1	25.0	10



## NO KNOT FAST LOCK SWIVEL

### VÂRTEJ | CU CONECTOR FĂRĂ NOD

Agrafă foarte puternică cu curbă largă pe un conector fără nod. Perfect pentru pescuit cu voblere și shaduri. Prin utilizarea conectorului fără nod se păstrează aproape 100% din puterea liniară!

Art.-Nr.	Mărime vârtej	Putere kg	Conține buc.
14905-010	S	7.0	8
14905-004	M	9.0	8
14905-002	L	12.0	8



## FAST LOCK SWIVEL

### VÂRTEJ

Aceast vârtej cu prindere rapidă pentru conectare ușoară este perfect potrivit pentru montarea momitoarelor, a leaderilor, a monturilor etc.

Art.-Nr.	Mărime vârtej	Putere kg	Conține buc.
14905-410	10	7.0	10
14905-406	6	13.0	10
14905-402	2	18.0	10
14905-401	1	33.0	10
14905-400	1/0	42.0	10



## EGG SNAP

### AGRAFĂ NĂLUCI

Agrafă premium model Japonez. Curba extrem de largă susține în special acțiunea voblerelor. Capturile mai bune sunt consecința. Perfect pentru pescuitul ușor până la mediu-greu.

Art.-Nr.	Mărime vârtej	Putere kg	Conține buc.
14905-608	8	7.0	10
14905-604	4	15.0	10
14905-601	1	25.0	10



## FAST ATTACH SNAP

### VÂRTEJ CU AGRAFĂ

Aceast vârtej cu agrafă cu prindere rapidă este perfect potrivit pentru montarea momitoarelor, a leaderilor etc.

Art.-Nr.	Mărime vârtej	Putere kg	Conține buc.
14905-802	S	12.0	10
14905-801	M	14.0	10
14905-800	L	22.0	10



## FAST LOCK SNAP

### AGRAFĂ NĂLUCI

Agrafă puternică cu curbă largă. Perfectă pentru pescuit cu shaduri și voblere. Curba largă permite o acțiune atractivă.

Art.-Nr.	Mărime vârtej	Putere kg	Conține buc.
14905-510	10	7.0	10
14905-506	6	13.0	10
14905-502	2	18.0	10
14905-501	1	25.0	10



## VÂRTEJ SUPER SAFE LURE TYPE II

### VÂRTEJ CU AGRAFĂ CU SIGURANȚĂ | EXTRA PUTERNIC

Acest vârtej extrem de puternic premium este potrivit în special pentru pescuitul cu shaduri mari, voblere etc. - datorită designului special, deschiderea sub presiune este aproape imposibilă. Pescarii scandinavi au încredere în acest tip de vârtej de mult timp pentru pescuitul la știuci mari și șalăi.

Art.-Nr.	Mărime vârtej	Putere kg	Conține buc.
14905-304	4	10.0	10
14905-302	2	28.0	10
14905-301	1/0	55.0	8
14905-300	2/0	70.0	7



### EASY SNAP SWIVEL

#### VÂRTEJ

Vârtej clasic, care poate fi deschis rapid și ușor. Perfect pentru pescuitul cu momeli naturale etc

Art.-Nr.	Mărime vârtej	Putere kg	Conține buc.
14905-212	12	8.0	10
14905-208	8	12.0	10
14905-204	4	16.0	10
14905-202	2	22.0	10



### EASY ROLL SWIVEL

#### VÂRTEJ CU RULMENT

Vârtej premium pentru rulare ușoară, cu o rezistență liniară enormă.

Art.-Nr.	Mărime vârtej	Putere kg	Conține buc.
14905-108	8	19.0	10
14905-106	6	30.0	10
14905-104	4	35.0	8
14905-102	2	43.0	8



### TOURNAMENT SPLIT RING

#### INEL DESPICAT PLAT

Calitate premium, anouri de încredere, din oțel inoxidabil, cu rezistența la rupere mare. Veți găsi mărimea adecvată pentru aproape orice tehnica de pescuit în acest interval. Made in Japan!

Art.-Nr.	Ø mm	Putere kg	Conține buc.
16520-001	4.7	5.4	20
16520-002	5.4	8.8	18
16520-003	6.1	12.6	16
16520-004	7.1	27.9	14
16520-005	8.4	59.8	12
16520-006	10.4	64.9	10

### TOURNAMENT D'JIG JIGHEAD

#### JIGHEAD | ROTUND | CU CÂRLIG SAQSAS

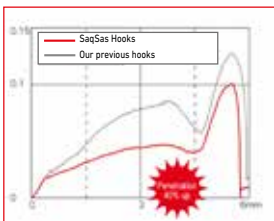

Art.-Nr.	Mărime cârlig	Greutate g	Conține buc.
16524-205	2/0	5.0	3
16524-207	2/0	7.5	3
16524-210	2/0	10.0	3
16524-215	2/0	15.0	3
16524-220	2/0	20.0	2
16524-230	2/0	30.0	2
16524-405	4/0	5.0	3
16524-407	4/0	7.5	3
16524-410	4/0	10.0	3
16524-415	4/0	15.0	3
16524-420	4/0	20.0	2
16524-430	4/0	30.0	2

Cu D-JIGHEADS, DAIWA prezintă o serie de capete de jig de calitate premium, care acoperă aproape toate domeniile de aplicare la pescuitul cu shad-uri. Spinul special asigură o montare optimă a nălucii soft și reduce daunele, care apar de obicei când se utilizează capete de jig convenționale cu spin de fixare din plumb. Echipată cu ancore SaqSas ultra-ascuțite.

## CÂRLIGE LEGATE

### CÂRLIGE LEGATE TOURNAMENT

Cu cârligele Tournament vă oferim o gamă completă de cârlige snelled din Japonia. Atenția noastră se află pe menținerea unor standarde de înaltă calitate - fiecare cârlig montat sunt supuse unui control individual pentru tracțiune și rezistența la rupere. Sunt utilizate doar fire premium fabricate în Japonia. Un produs premium făcut de DAIWA!



#### CÂRLIGE TOURNAMENT EEL

CÂRLIG BRONZ | LUNGIME 60CM

Art.-Nr.	Culoare	Mărime cârlig	Lungime montură cm	Ø Fir mm	Conține buc.
14452-001	bronzed	1	60	0.35	10
14452-002	bronzed	2	60	0.35	10
14452-004	bronzed	4	60	0.33	10
14452-006	bronzed	6	60	0.30	10
14452-008	bronzed	8	60	0.25	10



#### CÂRLIGE TOURNAMENT FEEDER

CÂRLIG ARGINTIU | LUNGIME 70CM

Art.-Nr.	Culoare	Mărime cârlig	Lungime montură cm	Ø Fir mm	Conține buc.
14464-004	silver	4	70	0.23	10
14464-006	silver	6	70	0.23	10
14464-008	silver	8	70	0.20	10
14464-010	silver	10	70	0.20	10
14464-012	silver	12	70	0.18	10



#### CÂRLIGE TOURNAMENT BREM

CÂRLIG ROȘU | LUNGIME 70CM

Art.-Nr.	Culoare	Mărime cârlig	Lungime montură cm	Ø Fir mm	Conține buc.
14456-004	red	4	70	0.23	10
14456-006	red	6	70	0.20	10
14456-008	red	8	70	0.20	10
14456-010	red	10	70	0.18	10
14456-012	red	12	70	0.16	10



#### CÂRLIGE TOURNAMENT FEEDER

CÂRLIG NEGRU | LUNGIME 80CM

Art.-Nr.	Culoare	Mărime cârlig	Lungime montură cm	Ø Fir mm	Conține buc.
14455-004	black	4	80	0.23	10
14455-006	black	6	80	0.23	10
14455-008	black	8	80	0.20	10
14455-010	black	10	80	0.18	10
14455-012	black	12	80	0.18	10





### CÂRLIGE PĂSTRĂV TOURNAMENT

CÂRLIG ARGINTIU | LUNGIME 60CM

Art.-Nr.	Culoare	Mărime cârlig	Lungime montură cm	Ø Fir mm	Conține buc.
14459-002	silver	2	60	0.25	10
14459-004	silver	4	60	0.25	10
14459-006	silver	6	60	0.23	10
14459-008	silver	8	60	0.20	10
14459-010	silver	10	60	0.18	10

### CÂRLIGE PĂSTRĂV TOURNAMENT

CÂRLIG ARGINTIU | LUNGIME 120CM

Art.-Nr.	Culoare	Mărime cârlig	Lungime montură cm	Ø Fir mm	Conține buc.
14460-002	silver	2	120	0.25	10
14460-004	silver	4	120	0.25	10
14460-006	silver	6	120	0.23	10
14460-008	silver	8	120	0.20	10
14460-010	silver	10	120	0.18	10



### CÂRLIGE TOURNAMENT CARP

CÂRLIG NEGRU | LUNGIME 60CM

Art.-Nr.	Culoare	Mărime cârlig	Lungime montură cm	Ø Fir mm	Conține buc.
14450-001	black	1	60	0.33	10
14450-002	black	2	60	0.30	10
14450-004	black	4	60	0.25	10
14450-006	black	6	60	0.25	10
14450-008	black	8	60	0.23	10

### CÂRLIGE TOURNAMENT MAGGOT

CÂRLIG ROȘU | LUNGIME 50CM

Art.-Nr.	Culoare	Mărime cârlig	Lungime montură cm	Ø Fir mm	Conține buc.
14463-010	red	10	50	0.16	10
14463-012	red	12	50	0.14	10
14463-014	red	14	50	0.12	10
14463-016	red	16	50	0.10	10



### CÂRLIGE TOURNAMENT CORN

CÂRLIG AURIU | LUNGIME 60CM

Art.-Nr.	Culoare	Mărire cârlig	Lungime montură cm	Ø Fir mm	Conținut buc.
14454-001	gold	1	60	0.33	10
14454-002	gold	2	60	0.30	10
14454-004	gold	4	60	0.25	10
14454-006	gold	6	60	0.25	10
14454-008	gold	8	60	0.23	10



### CÂRLIGE TOURNAMENT COMPETITITON

CÂRLIG ARGINTIU | LUNGIME 40CM

Art.-Nr.	Culoare	Mărire cârlig	Lungime montură cm	Ø Fir mm	Conținut buc.
14457-010	silver	10	40	0.14	10
14457-012	silver	12	40	0.14	10
14457-014	silver	14	40	0.12	10
14457-016	silver	16	40	0.10	10
14457-018	silver	18	40	0.10	10



### CÂRLIGE TOURNAMENT SBIROLINO

CÂRLIG ROȘU | LUNGIME 250CM

Art.-Nr.	Culoare	Mărire cârlig	Lungime montură cm	Ø Fir mm	Conținut buc.
14461-002	red	2	250	0.25	10
14461-004	red	4	250	0.23	10
14461-006	red	6	250	0.20	10
14461-008	red	8	250	0.20	10
14461-010	red	10	250	0.18	10



### CÂRLIGE TOURNAMENT ROACH

CÂRLIG ARGINTIU | LUNGIME 60CM

Art.-Nr.	Culoare	Mărire cârlig	Lungime montură cm	Ø Fir mm	Conținut buc.
14458-010	silver	10	60	0.16	10
14458-012	silver	12	60	0.14	10
14458-014	silver	14	60	0.12	10
14458-016	silver	16	60	0.10	10



### CÂRLIGE VIERME TOURNAMENT

CÂRLIG BRONZ | LUNGIME 60CM

Art.-Nr.	Culoare	Mărime cârlig	Lungime montură cm	Ø Fir mm	Conține buc.
14453-001	bronzed	1	60	0.35	10
14453-002	bronzed	2	60	0.35	10
14453-004	bronzed	4	60	0.33	10
14453-006	bronzed	6	60	0.30	10
14453-008	bronzed	8	60	0.25	10
14453-010	bronzed	10	60	0.25	10



### CÂRLIGE ȘALĂU TOURNAMENT

CÂRLIG ARGINTIU | LUNGIME 70CM

Art.-Nr.	Culoare	Mărime cârlig	Lungime montură cm	Ø Fir mm	Conține buc.
14462-200	silver	2/0	70	0.33	10
14462-100	silver	1/0	70	0.30	10
14462-001	silver	1	70	0.30	10
14462-002	silver	2	70	0.25	10
14462-004	silver	4	70	0.23	10



### DAIWA SOKKOU KNOT TOOL

CONECTOR FIR

**Ușor - rapid și ușor - Sokkou!**

Sokkou - expresia japoneză pentru rapid și ușor - și asta e ceea ce acest instrument mic spune despre toate. Cu instrumentul Sokkou puteți lega noduri între liderul de monofilament și linia principală textil în câteva secunde. Cu ceva experiență puteți utiliza acest instrument chiar și cu ochii închiși sau în întuneric. De obicei, la vreme rece sau vânt legătura între lider și linia principală textil poate fi legată doar cu ceva experiență sau prea mult efort. Cu Sokkou această conexiune nu mai reprezintă o problemă. Aplicabil pentru liderii mono până la cca.0.40mm și textil de până la cca. 0.25mm.

Un instrument indispensabil, care nu trebuie să lipsească din geanta oricărui pescar.

Manual detaliat pe spatele ambalajului sau, respectiv, ca film pe internet.

Art.-Nr.	Culoare	Conține buc.
15800-205	yellow	1

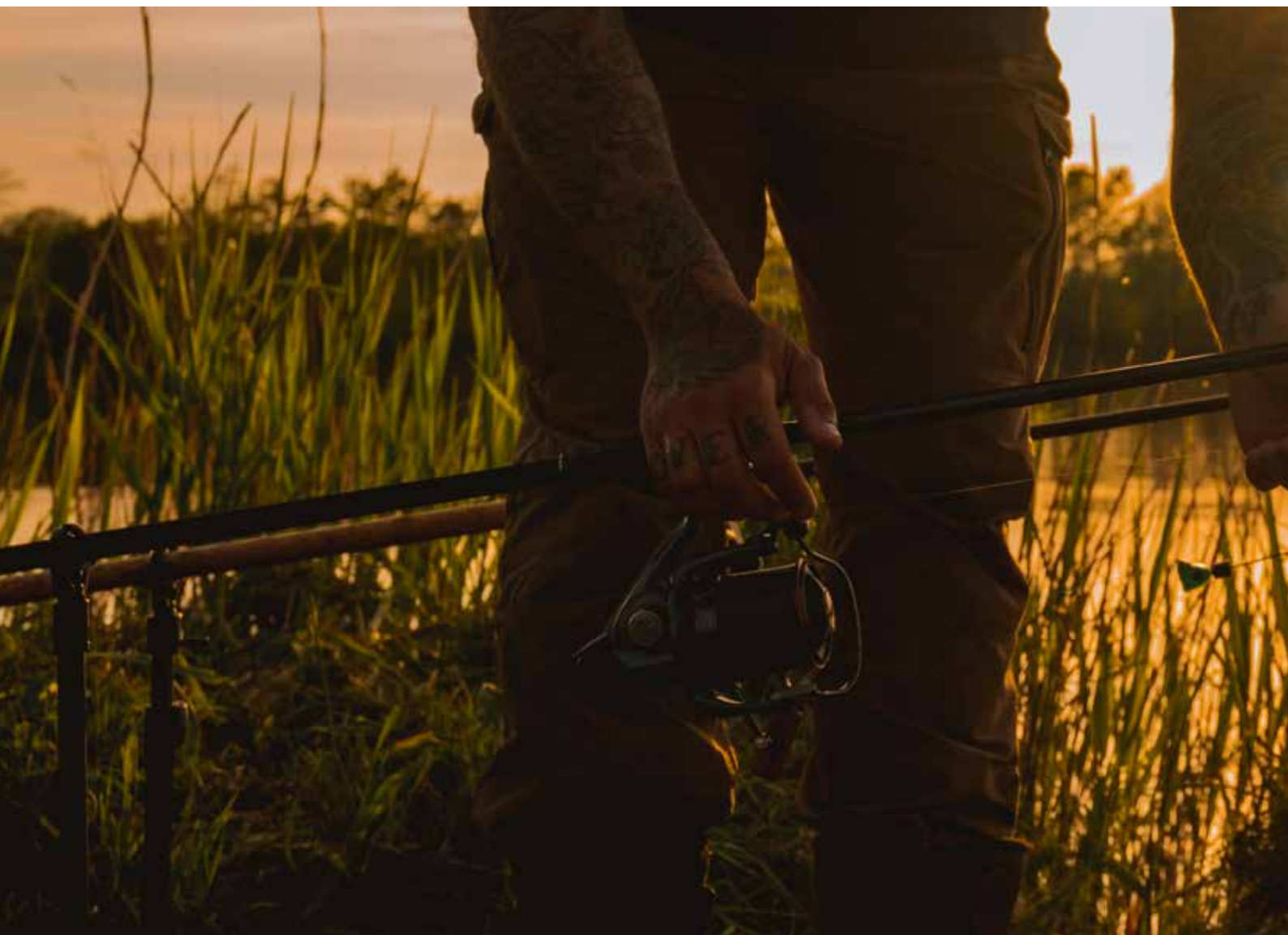

## TOOLS & ECHIPAMENTE

### DAIWA D-VEC MULTI ADJUST CARBON TELE HANDLE

**NEW**

#### MÂNER MINCIOG

Acest mâner de minciog foarte lung și puternic, cu acoperire de carbon țesută 3k, cu o lungime de 4.2 m, este ușor de transportat și depozitat datorită secțiunilor scurte. Piulița unică cu șurub are filet multiplu pentru a putea ajusta lungimea la condițiile și nevoile individuale de pescuit. Cu filet englezesc.



Art.-Nr.	Culoare Mâner	Lungime cm	Mâner L cm	Lung.închisă cm	Sect.	Greutate g
15810-420	carbon	420	85-420	85	6	290



## DAIWA D-VEC FLOATING WADING NET

**NEW**

### MINCIOG WADING

Acest minciog plutitor a fost special conceput pentru pescuitul de păstrăv marin de pe țărm – dar este potrivită și pentru orice stil de pescuit pe râuri. Plasa cauciucată are funcție „no-hook-tangle” datorită construcției sale speciale. O bucă frontală poate fi atașată în orice clipă sau carabină și plasată în siguranță la spate. O curea elastică la mânerul EVA oferă siguranță suplimentară în timpul recuperării și manevrării.



Art.-Nr.	Culoare Mâner	Culoare Plasă	Lungime cm	Mâner L cm	Lung. închisă cm	Mărime cm	Adâncime plasă cm	Plasă mm	Greutate g
15810-520	black	black	73	18	73	55x45	40	10x10	280



## DAIWA TAPELINE

### MĂSURĂTOARE

Ruletă cu buton de blocare, marcaj în centimetri și inci. Lungime: 150cm/60 inch. Acoperit cu material impermeabil în design fibră de carbon.

Material: PVC

Art.-Nr.	Lung.scală cm	Lung.scală inch	Conține buc.
15809-000	150	60	1

## DAIWA TOWEL

### PROSOP | CU CUREA VELCRO



Acest prosop mic dar util, poate fi ușor atașat la curea sau la pantaloni printr-o clemă-bucă. Perfect pentru ștergerea mâinilor ude sau murdare. Se curăță la mașina de spălat.

Material: polyester

Art.-Nr.	Mărime cm	Conține buc.
15803-060	28x20	1

## DAIWA MINI SPLITRING PLIERS



Perfect pentru inele despicate mici și mijlocii. Mai ales atunci când este vorba de voblere mici și oscilante de 30mm - 50mm, cleștii normali pentru inele despicate sunt prea mari. Acest model DAIWA dispune de fălci foarte fine, care permit deschiderea inelelor mici, fără a le deteriora.

Art.-Nr.	Lungime cm	Conține buc.
16510-100	12,7	1



## DAIWA LANYARD

### ȘNUR | CU BANDĂ PENTRU MĂSURAT



Datorită acestei benzi gradate aveți de fiecare dată un sistem de măsurare.

Material: polyester

Art.-Nr.	Lung.scală cm	Conține buc.
15803-001	100	1

## DAIWA D'BRAID SCISSORS

FOARFECI | PENTRU TEXTILE ȘI FIRE MONOFILAMENT



Foarfece premium, care taie perfect leaderii mono, precum și textile subțiri. Raport excelent preț-performanță.

Art.-Nr.	Lungime cm	Conține buc.
15803-070	11.0	1

## DAIWA D'LINE CLIPPER

CLIP FIR | PENTRU MONOFILAMENTE



Tăietor ghilotină din oțel inoxidabil pentru leaderii mono etc.

Art.-Nr.	Lungime cm	Conține buc.
15803-080	6.0	1

## DAIWA DIGITAL T-BAR SCALE

CÂNTAR DIGITAL | INTERVAL DE CÂNTĂRIRE PÂNĂ LA 50KG

Cântar premium foarte precis. Scala de până la 50kg – poate fi setată din lbs în kg. Suportul T-bar este foarte comod și oferă o manevrare ușoară chiar și în sarcini grele. Ochetul superior poate fi prins pe un trepied. Cu termometru integrat și funcție de memorie.



Art.-Nr.	Gama de greutate (max.) kg	Conține buc.
18860-251	50	1

## DAIWA LURE & STINGER BOX

CUTIE NĂLUCI MINI | CU DOUĂ FEȚE | CU ETANȘARE DIN SILICON

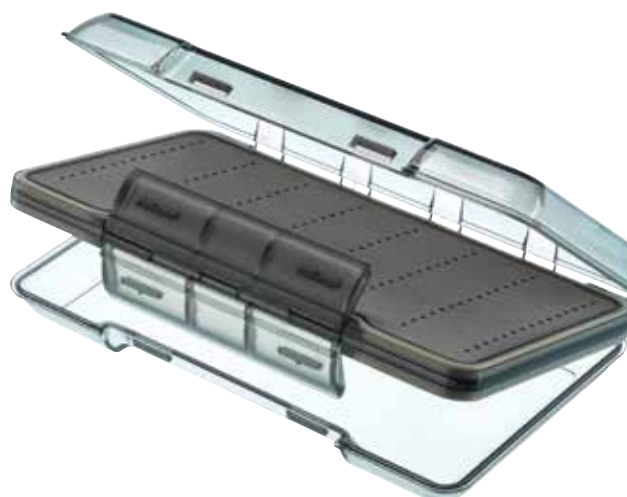

În interiorul acestei cutii mici cu despărțitoare EVA, se pot depozita convenabil năluci, precum mini-oscilate și voblere, etc. Datorită capacului sigilat cu silicon, piesele mici rămân în siguranță și uscate chiar și pe timp de ploaie.

Art.-Nr.	Mărime cm	Conține buc.
15809-805	19x11x4	1



# BAGS & BOXES 2025







## GENȚI & ACCESORII

### DAIWA NEOPRENE ROD STRAP SET

#### SET CURELE LANSETĂ | CU FANTĂ DE GHIDARE

Curea premium pentru fixarea lansetelor, realizată din material neopren extrem de flexibil. Slotul curelei poate fi tras cu ușurință peste un ghidaj al lansetei - astfel, curea este asigurată împotriva alunecării. Mai ales pentru lansete de spin, match și feeder.

Material: 90% neoprene, 10% nylon



Art.-Nr.	Mărime	Set conținut buc.
15803-050	M	2

### DAIWA NEOPRENE ROD BELT SET

#### SET CURELE LANSETĂ | CU CAPAC PROTECȚIE

Set de curele premium, cu capac de protecție pentru vârf, dedicate protejării lansetelor la transport. Ideale pentru transportul lansetelor premium.

Material: neoprene



Art.-Nr.	Set conținut buc.
15801-000	2

### DAIWA NEOPRENE REEL COVER

Husă de neoprene premium pentru mulinetele de spinning, disponibile în trei dimensiuni, precum și pentru mulinetele de baitcasting. Datorită designului, husa poate fi folosită și cu mulineta montată pe lansetă - perfect pentru un transport sigur în timpul călătoriilor lungi cu mașina.

Material: 90% neoprene, 10% nylon



### DAIWA NEOPRENE REEL COVER

#### HUSĂ PROTECȚIE MULINETĂ | PENTRU MULINETE BAITCASTING

Modelul 15802-025 este destinat mulinetelor de baitcasting.

Art.-Nr.	Mărime cm	Versiune	Conține buc.
15802-025	12x12.5	pentru mulinete baitcast	1



### DAIWA NEOPRENE REEL COVER

#### HUSĂ PROTECȚIE MULINETĂ | PENTRU MULINETE SPINNING

Mărimea S se potrivește pentru mărimile mulinetei de până la # 2500

Mărimea M este potrivită pentru mulinete de la dimensiunea # 2500 la dimensiunea # 4000

Mărimea L acoperă gama de mărimi de la # 4500 la # 8000

Art.-Nr.	Mărime	Mărime cm	Versiune	Conține buc.
15802-010	S	17x15	pentru mulinete până la măr. 2500	1
15802-015	M	19x16	pentru mulinete măr. 2500-4000	1
15802-020	L	23.5x18	pentru mulinete măr. 4500-8000	1

## DAIWA RIG POUCH

### GEANTĂ MONTURI & LEADER

Pentru leader-ii și forface, strune pentru pescuitul de surf.  
Cu 10 buzunare detașabil.

Material: PVC



Art.-Nr.	Mărime cm
15800-001	17x16x5



## DAIWA FIGHTING BELT

### HAM

Harnașament Daiwa potrivit pentru pescuitul maritim și pescuitul pentru somn.  
Datorită construcției pot fi utilizate toate tipurile de lansetetije. Greutate foarte mică și cu cerințele minime de depozitare - perfect pentru călătorii.

Material: Ham PVC; Geantă transport nylon

Art.-Nr.	Mărime cm
15800-005	17x21x7

## DAIWA LANDING NET HANDLE

### MÂNER MINCIOG | TELESCOPIC | CU SECȚIUNI SCURTE

Mâner de minciog premium, din fibră de carbon cu tronsoane extrem de scurte.  
Datorită secțiunilor scurte, acest mâner de minciog poate fi transportat cu ușurință  
în geanta de pescuit sau în husa lansetelor. Destul de potrivit pentru căile navigabile  
și zonele portuare atunci când suprafața apei este mult mai jos de mal.

Material: fibră carbon

Art.-Nr.	Mâner L cm	Lung.închisă cm	Sect.	Greutate g
11920-360	360	46	10	510
11920-420	420	72	7	530
11920-535	535	72	9	590



## DAIWA D-VEC WAVELOCK UMBRELLA

### UMBRELĂ PESCUIT | ROTUND | MĂSURA ARCULUI 250CM

Umbrela DAIWA D-VEC cu deschidere 2.5m este extrem de robustă și oferă o protecție  
durabilă împotriva ploii, datorită materialului gros și puternic. Toate cusăturile au fost  
dublate și laminate. Dacă doriți o umbrelă foarte puternică și sigură, noua umbrelă  
DAIWA Wavelock este alegerea perfectă.

Material: Husă umbrelă polyester



Art.-Nr.	Mărime cm
18801-250	250



## DAIWA EVA BAG

Aceste multifuncționale DAIWA sunt destinate transportului sigur și uscat al bunurilor și accesoriilor mici, precum și a hainelor, pantofilor etc. În plus, vă puteți transporta cu ușurință captura cu aceste geți! Materialul este 100% impermeabil și gețile pot fi pliate în mod convenabil pentru transportul în spațiu redus. Materialul anti-miros poate fi curățat cu ușurință.

Material: Sac EVA

ÎNCĂRCĂTOR  
MULTIPLU |  
PLIABIL |  
MĂRIME M



Art.-Nr.	Mărime	Mărime cm
15809-125	M	36x25x23

ÎNCĂRCĂTOR  
MULTIPLU |  
PLIABIL |  
MĂRIME L



Art.-Nr.	Mărime	Mărime cm
15809-145	L	45x29x28

## DAIWA EVA BAITFISH BUCKET

GĂLEATĂ PENTRU MOMEALĂ VIE | PLIABIL |  
CU INSERȚIE DE PLASĂ



Bacul pliabil din EVA de la DAIWA convinge cu detalii elaborate. Plasa poate fi scoasă cu ușurință din compartimentul principal și introdusă în apă. Datorită ochiurilor de plasă, momelile vii primesc constant apă proaspătă. Bacul are un mic buzunar exterior pentru a găzdui o pompă de aerare.

Poate fi pliat convenabil pentru un transport facil.

Livrat cu cablu de 8 m.

Material: Găleată EVA

Art.-Nr.	Mărime cm
15809-110	36x30

## DAIWA EVA BUCKET

GĂLEATĂ APĂ | PLIABIL

Această găleată de pescuit pliabilă, mică și inteligentă permite accesul facil la apă. Sfoara lungă este prevăzută cu dopuri speciale, care împiedică alunecarea degetelor. Capătul superior al cablului este prevăzută cu un plumb mic, care garantează scufundarea găleții în apă.

Material: Găleată EVA



## DAIWA EVA BUCKET

GĂLEATĂ PESCUIT | PLIABIL | MĂRIME L

Această găleată pliabilă impermeabilă de la DAIWA poate fi utilizată în mai multe scopuri. Perfect pentru amestecarea groundbait sau păstrarea apei, pentru păstrarea uscată a consumabilelor sau chiar ca coș pentru firele de fly atunci când pescuiești cu streamere la știucă.

Material: Găleată EVA

Art.-Nr.	Mărime	Mărime cm
15809-115	L	36x22

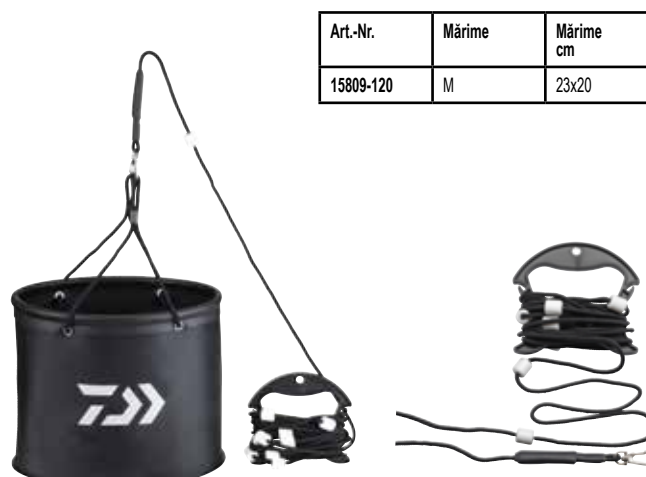

Art.-Nr.	Mărime	Mărime cm
15809-120	M	23x20

## DAIWA ROD BELT

### CENTURĂ TRANSPORT | PENTRU 1 LANSETĂ ECHIPATĂ

Utilă și un preț excelent, centură de transport cu cureaua de umăr pentru lansete din 2 bucăți. Lanseta poate fi înfășurată cu ușurință în husa de neopren, în scurt timp, prin urmare, se poate evita frecarea între cele două tronsoane - perfect pentru lansetele premium. Pe apă, centura poate fi pliată foarte strâns și, prin urmare, încapă ușor în orice bagaj.

Material: Sac 90% neoprene, 10% nylon

Art.-Nr.	Lungime cm
15809-010	78.0



## DAIWA 1 ROD BAG

### HUSĂ LANSETE HARD CASE | PENTRU 1 LANSETĂ ECHIPATĂ

Acest case cu aspect de fibră de carbon țesută este optimă pentru lansetele premium. Datorită carcasei semi-solide, ambele lansete și mulinetele lor sunt protejate optim împotriva accidentelor în timpul transportului.

Un mic buzunar lateral cu dispozitiv de fixare cu cârlig și buclă, oferă spațiu pentru un minciog etc.

Cureaua de umăr cu căptușeală foarte densă oferă un confort optim la distanțe lungi. În funcție de lungime, acest case este potrivit pentru lansete de spin de la 2.40m la 3.00m.

Material: Sac polypropylenă



Art.-Nr.	Lungime cm	Versiune
15809-325	145	pentru 1 lansetă până la 2.70m
15809-345	157	pentru 1 lansetă până la 3.00m

## ROD STRAP SET

### SET CURELE LANSETĂ

Curele de fixare clasice, robuste pentru lansete, cu cârlig și buclă – ușor de utilizat. Se potrivesc pentru toate lansetele, putând rămâne pe mânerul lansetei în timpul pescuitului.

Art.-Nr.	Mărime cm	Set conținut buc.
15803-200	23x2	2





## DAIWA ROD CASE

În funcție de model, acest husă semi-solidă oferă spațiu pentru două-trei lansete montate.

Carcasa exterioră absoarbe șocurile și vă protejează optim lanselele împotriva accidentelor la transport.

Cureaua largă pentru umăr oferă un confort optim pe distanțe lungi.

Material: Sac polyester, acoperire PVC



## DAIWA 2 ROD CASE

HUSĂ SEMI-RIGIDĂ LANSETĂ | PENTRU 2 LANSETE ECHIPATE

Art.-Nr.	Lungime cm	Versiune
15801-225	128	pentru 2 lansele până la 2.40m
15801-245	145	pentru 2 lansele până la 2.70m

## DAIWA 3 ROD CASE

HUSĂ SEMI-RIGIDĂ LANSETĂ | PENTRU 3 LANSETE ECHIPATE

Art.-Nr.	Lungime cm	Versiune
15801-325	128	pentru 3 lansele până la 2.40m
15801-345	145	pentru 3 lansele până la 2.70m

## DAIWA EXTENSION 1 ROD BAG

HUSĂ LANSETE HARD CASE | PENTRU 1 LANSETĂ ECHIPATĂ

Husă ușoară, semidură, cu fibră optică de carbon și fund solid. Prin designul special, husa poate fi folosită pentru lansele echipate de la 2.10m până la 3.10m lungime. Secțiunea superioară poate fi adaptată la lungime prin dispozitiv de fixare cu cârlig și buclă.

Material: Sac PVC; Dublură interioară polyester

Art.-Nr.	Mărime cm	Versiune
15808-310	130x19x10	pentru 1 lansetă 7-10ft



## DAIWA D-VEC GLOBAL TRAVEL WHEEL BAG

### GEANTĂ TRANSPORT

Geantă de voiaj premium, mare și robustă, cu 2 compartimente largi. În compartimentul inferior, intră ușurință lansete travel, mulinete, năluci etc. Datorită ranforsărilor laterale și căptușelii groase în partea de sus, echipamentul este perfect protejat. În compartimentul superior intră îmbrăcămintea, cizmele etc.

Roțile mari și mânerul extensibil robust asigură un transport ușor al genții chiar și pe terenuri denivelate. Două curele pot fi fixate în jurul geanții asigurând o fixare sigură, protejând fermoarul la sarcini mari. Fermoarele foarte mari sunt din material ABS și nu se corodează – în plus, ambele compartimente principale pot fi încuiate.

Datorită lungimii de 98cm, pot fi transportate chiar lansete travel (de exemplu, lansete Popper de 8.6' din 3 sec.), prea mari pentru majoritatea celorlalte genți – ideal pentru călătorii de pescuit în Norvegia și în zone cu apă caldă.

Material: polyester



Art.-Nr.	Mărime cm
15808-000	98x40x46



# D-BOX

DAIWA TACKLE SYSTEM

## D-BOX TACKLE SYSTEM

Cu sistemul D-Box Tackle, DAIWA oferă o gamă largă de cutii robuste premium, de diferite dimensiuni, potrivite pentru năluci și alte accesorii. Datorită capacului complet etanș și a clemelor de fixare pe toate cele patru laturi, conținutul este protejat împotriva apei.



## D-BOX SS TACKLE SYSTEM

CUTIE NĂLUCI | SMALL SHALLOW | CU ETANȘARE DIN SILICON



Art.-Nr.	Model	Dimensiuni in afară cm	Greutate g
14310-000	SS	21.7x16.4x3.3	240

## D-BOX SR TACKLE SYSTEM

CUTIE NĂLUCI | SMALL REGULAR | CU ETANȘARE DIN SILICON



Art.-Nr.	Model	Dimensiuni in afară cm	Greutate g
14310-005	SR	21.7x16.4x4.8	225



## D-BOX SD TACKLE SYSTEM

CUTIE NĂLUCI | SMALL DEEP | CU ETANȘARE DIN SILICON



Art.-Nr.	Model	Dimensiuni in afară cm	Greutate g
14310-010	SD	21.7x16.4x9.0	375

## D-BOX MR TACKLE SYSTEM

CUTIE NĂLUCI | MEDIUM REGULAR | CU ETANȘARE DIN SILICON



Art.-Nr.	Model	Dimensiuni in afară cm	Greutate g
14311-005	MR	26.7x16.7x4.8	260

## D-BOX MS TACKLE SYSTEM

CUTIE NĂLUCI | MEDIUM SHALLOW | CU ETANȘARE DIN SILICON



Art.-Nr.	Model	Dimensiuni in afară cm	Greutate g
14311-000	MS	26.7x16.7x3.3	275

## D-BOX MD TACKLE SYSTEM

CUTIE NĂLUCI | MEDIUM DEEP | CU ETANȘARE DIN SILICON



Art.-Nr.	Model	Dimensiuni in afară cm	Greutate g
14311-010	MD	26.7x16.7x9.0	510





## D-BOX LS TACKLE SYSTEM

CUTIE NĂLUCI | LARGE SHALLOW |  
CU ETANȘARE DIN SILICON



Art.-Nr.	Model	Dimensiuni in afară cm	Greutate g
14312-000	LS	34.4x21.5x3.3	465

## D-BOX LR TACKLE SYSTEM

CUTIE NĂLUCI | LARGE REGULAR |  
CU ETANȘARE DIN SILICON



Art.-Nr.	Model	Dimensiuni in afară cm	Greutate g
14312-005	LR	34.4x21.5x4.8	416

## D-BOX LSU TACKLE SYSTEM

CUTIE NĂLUCI | LARGE SHALLOW UNIVERSAL |  
CU ETANȘARE DIN SILICON



Art.-Nr.	Model	Dimensiuni in afară cm	Greutate g
14313-000	LSU	34.4x21.5x3.3	741

## D-BOX LD TACKLE SYSTEM

CUTIE NĂLUCI | LARGE DEEP |  
CU ETANȘARE DIN SILICON



Art.-Nr.	Model	Dimensiuni in afară cm	Greutate g
14312-010	LD	34.4x21.5x9.0	608

## D-BOX SSU TACKLE SYSTEM

CUTIE NĂLUCI | SMALL SHALLOW UNIVERSAL |  
CU ETANȘARE DIN SILICON



Art.-Nr.	Model	Dimensiuni in afară cm	Greutate g
14313-005	SSU	21.7x16.4x3.3	365



14313-005  
14313-000

## WATERPROOF SEALED UNIT CASE

Cutii premium realizate din material ABS rezistent la șocuri și extrem de robuste. Datorită garniturii de etanșare de pe capac, apa nu poate pătrunde și toate accesoriile din interior sunt protejate împotriva umezelii. Cutiile sunt livrate cu suport magnetic potrivit, care poate fi fixat cu ușurință pentru a proteja și mai mult conținutul – ideal pentru cârlige, vârteje, inele sertizare etc. Bazele cutiilor sunt construite astfel încât să facă posibilă conectarea a două cutii între ele. Disponibil în versiunea plată (verde) și înaltă (roșu). Fabricat în Japonia.



## WATERPROOF SEALED UNIT CASE

3 COMPARTIMENTE | CU FOLIE MAGNETICĂ



Art.-Nr.	Culoare	Mărime cm
14413-300	green smoke	11x6.5x1.3
14413-305	red smoke	11x6.5x1.8

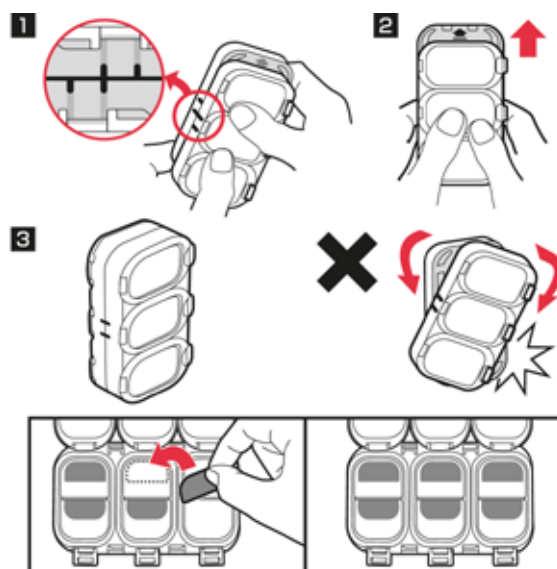

## WATERPROOF SEALED UNIT CASE

6 COMPARTIMENTE | CU FOLIE MAGNETICĂ



Art.-Nr.	Culoare	Mărime cm
14413-600	green smoke	11x6.5x1.3
14413-605	red smoke	11x6.5x1.8

## WATERPROOF SEALED UNIT CASE

9 COMPARTIMENTE | CU FOLIE MAGNETICĂ



Art.-Nr.	Culoare	Mărime cm
14413-900	green smoke	11x6.5x1.3
14413-905	red smoke	11x6.5x1.8

## DAIWA D-VEC CATFISH BAG XL

**NEW**

### GENȚI PENTRU SOMN

#### Întoarcerea legendei!

Această geantă calitativă DAIWA a fost special concepută pentru nevoia pescarilor de somn și îmbunătățită cu multe detalii față de versiunea anterioară. Materialul robust de poliester gri are funcție de respingere a apei pentru a evita umezirea imediată în timpul ploilor scurte.

Cele două buzunare frontale mari (26x25cm, 20x25cm) găzduiesc cutii de echipament, senzori etc. Compartimentul principal superior are o placă detașabilă EVA Rig pentru monturile de somn și un hard top interior pentru a evita ca vârfulurile cârligelor să pătrundă în capac.

Compartimentul principal inferior oferă spațiu imens pentru diverse echipamente, cum ar fi molinete, tamburi etc. și poate fi ajustat exact la nevoile dvs. prin separatoarele interioare. În plus, sunt incluse trei pungi interioare mici individuale (30x16x10cm, 18x15x10cm, 15x10x10cm) care vor depozita diverse accesorii, cum ar fi plumbi gri, vârteje etc.. Acest lucru oferă o imagine de ansamblu facilă și economisește organizarea tuturor accesoriilor de somn. Interiorul capacului este prevăzut cu curele elastice pentru păstrarea și depozitarea clonc-urilor, penselor lungi etc.

Fundul cauciucat anti-alunecare este impermeabil și elimină umezeala datorată terenului umed.

Fermoarele ABS foarte mari nu se vor coroda și rezistă greutateilor mari. Are curea de umăr căptușită, reglabilă și mâner pentru transportul greutateilor mari.

Material: Sac polyester; Sol PVC

Art.-Nr.	Mărime cm
15840-000	53x32x19



## DAIWA D-VEC SHOULDER BAG

**NEW**

### GEANTĂ NĂLUCI

#### Realizat de înaltă calitate și economic!

Geantă clasică de umăr pentru cutii de echipament și diverse accesorii. Compartimentul principal (30x15cm) oferă spațiu pentru 3 cutii de echipament, etc. Cele trei buzunare frontale mici (12x8cm) găzduiesc cu ușurință accesorii precum cuțite, clești etc. Cele două buzunare laterale (17x13cm) păstrează cu ușurință diferite echipamente, precum telefonul mobil, documentele de pescuit și așa mai departe. Materialul specific din poliester gri este ușor de curățat și are funcție de respingere a apei care va evita înmuierea rapidă în timpul ploilor scurte. Fundul cauciucat impermeabil va elimina pătrunderea apei pe terenul umed. Include o curea de umăr reglabilă. Compartimentul interior este căptușit cu PVC și poate fi curățat cu ușurință.

Material: Acoperire PVC; Sol PVC; Material polyester

Art.-Nr.	Mărime cm
15840-001	39x23x18

## DAIWA D-VEC 1 ROD PROTECTION STIFF BAG

**NEW**

### HUSĂ LANSETĂ | PENTRU 1 LANSETĂ ECHIPATĂ

Husă pentru lansetă semi-hard pentru o lansetă complet echipată. Perfect pentru a proteja lansetele valoroase și fragile de spinning și feeder. Fabricat din material hidrofug, cu fund cauciucat pentru a evita umezirea pe pământul ud. Echipat cu fermoare ABS duble puternice, foarte mari, non corozive, pentru a oferi acces rapid și ușor. Vine cu mâner de transport și curea de umăr căptușită, reglabilă. Un ochet suplimentar permite funcția de agățare la depozitare.

Material: polyester

Art.-Nr.	Lungime cm
15843-130	130
15843-145	145
15843-155	155

## DAIWA D-VEC 3 ROD BAG

NEW

HUSĂ LANSETĂ | PENTRU 3 LANSETĂ ECHIPATĂ

### Calitate superioară la preț top!

Husă clasică căptușită groasă pentru trei lansete complet echipate. Buzunarul frontal lung cu fermoar supradimensionat, pentru acces ușor, poate păstra o umbrelă sau echipamente de stand. Are curele de umăr căptușite în stil rucsac și mâner de transport. Două mâner în partea de sus și de jos permit depozitarea agățată. Fabricat din material hidrofug cu fund cauciucat pentru a evita umezirea pe pământul ud. Echipat cu fermoare ABS puternice, foarte mari, non corozive.

Material: polyester

Art.-Nr.	Lungime cm
15841-110	110
15841-130	130
15841-155	155
15841-175	175



## DAIWA D-VEC HIP BAG

NEW

BORSETĂ

Geantă convențională ușoară pentru umăr, spațioasă, pentru toate lucrurile. Materialul din poliester are funcție de respingerea apei pentru protecția imediată în timpul precipitațiilor scurte și a umezelii. Compartimentul principal mare (23x12x8cm) și compartimentul din spate (23x13x5cm) poate păstra fiecare câte o cutie mică pentru momeli și accesorii. Un buzunar lateral separat, căptușit, a fost special conceput pentru a proteja telefoanele mobile. Un alt buzunar lateral suplimentar separat (18x18cm) și un buzunar frontal suplimentar cu fermoar, oferă spațiu suplimentar pentru toate accesoriile. Echipată cu centură reglabilă.

Material: polyester

Art.-Nr.	Mărime cm
15840-004	23x13x17

## DAIWA D-VEC RUCKSACK

NEW

RUCSAC PESCAR

Rucsac extra-larg cu capacitate 30l și compartiment de răcire în partea de jos. Buzunarele laterale pot păstra în siguranță lansete echipate pentru transport. Plasa de pe spate asigură o bună circulație a aerului, iar bretelele de umăr căptușite oferă un confort remarcabil. Un mic buzunar frontal separat poate primi cu ușurință accesorii și obiecte mici. Compartimentul interior poate fi curățat cu ușurință. Capacul oferă o bună protecție împotriva apei.

Fundul cauciucat este impermeabil și va proteja de apă pe terenul umed.

Material: Sol PVC;  
Material exterior polyester

Art.-Nr.	Mărime cm	Volum l
15840-002	35x55x20	30

## DAIWA D-VEC DOCUMENT POUCH

**NEW**

### PORTOFEL ACTE

Acest portofel calitativ pentru documente DAIWA va păstra și proteja documentele de pescuit. Echipat cu fermoar hidrofug și suport interior pentru pix. Fabricat din material hidrofug.

Raport calitate-pret de top!

Material: polyester

Art.-Nr.	Mărime cm
15840-003	15x20



## DAIWA D-VEC PADDED 1 ROD SLEEVE

**NEW**

### HUSĂ LANSETĂ | PENTRU 1 LANSETĂ ECHIPATĂ

Husă gros căptușită pentru o lansetă complet echipată. Perfect pentru a proteja lansetele de spinning și feeder. Fabricată din material hidrofug cu fund cauciucat pentru a evita umezirea pe pământul ud. Echipată cu fermoare ABS puternice, foarte mari, non corozive. Echipată cu mâner de transport și curea de umăr reglabilă căptușită.

Material: polyester

Art.-Nr.	Lungime cm
15842-130	130
15842-145	145
15842-155	155

## DAIWA D-VEC REEL PROTECTION CASE

**NEW**

### HUSĂ PROTECȚIE MULINETĂ

Acest case de calitate pentru mulinete, cu cadru dur, oferă protecție ideală pentru mulinete în timpul transportului și la depozitare. Perfect pentru călătorii lungi cu avionul. Segmentele interioare pot fi ajustate individual în funcție de dimensiunea mulinetei. Fermoarul ABS foarte mare și dur nu este coroziv. Fabricat din material hidrofug.

Disponibil în două mărimi:

L: pentru 2-3 mulinete Big Pit sau 4-6 mulinete spinning.

M: pentru 4 mulinete spinning sau până la 6 mulinete baitcast.

Material: polyester

Art.-Nr.	Mărime cm
15844-002	26x23x9
15844-001	36x26x14



## DAIWA D-VEC RIG POUCH

**NEW**

### GEANTĂ MONTURI & LEADER

Penar rigid de calitate DAIWA Rig cu 10 plicuri interioare separate. Echipat cu fermoar ABS non-coroziv. Fabricat din material hidrofug.

Material: polyester

Art.-Nr.	Mărime cm
15840-005	15x16x4



## DAIWA D-VEC UNHOOKING MAT

**NEW**

### MATERIAL UNHOOKING

Acest material unhooking cu utilizare universală se potrivește tuturor stilurilor și metodelor de pescuit. În zilele noastre, un astfel de covoraș este obligatoriu în multe zone atât pentru pescuitul staționar, cât și pentru pescuitul cu năluci. Suprafața alunecoasă și cu uscare rapidă a acestui covoraș DAIWA poate fi curățată cu ușurință și oferă o bună protecție pentru pești. Două catarami laterale pot fi folosite pentru a fixa covorașul pe teren neuniform și alunecos. Cele două curele elastice susțin pliarea și transportul ușor al covorașului.

Material: polyester, acoperire water-repellent

Art.-Nr.	Mărime cm
15840-008	75x48





# CARP PROGRAM 2025







# DAIWA CARP



## INFINITY SYSTEM GENȚI ȘI ECHIPAMENTE

# INFINITY<sup>®</sup>

S Y S T E M

Această gamă de bagagerie extrem de funcțională a fost proiectată pentru a se potrivi cu nevoile pescarului modern de crap, fie el pentru o partidă scurtă sau de o săptămână. Cu asistența consultanților din întreaga UE, am examinat îndeaproape ce echipamente transportați, cum pescuiți cu ele, chiar și cum îl depozitați în Bivvy.

La proiectarea genților, am avut în vedere îndeaproape dimensiunile și adâncimile buzunarelor și ce folosesc pescarii pentru a se asigura că sunt complet echipați. Fiecare geantă și pungă este fie din PVC, fie căptușită termic; toate pot fi șterse și curățate cu ușurință.

Gențile vin, de asemenea, cu mânere duble de transport și cu o curea de umăr detașabilă dacă distanța devine o provocare. Concepute la aceeași înălțime, toate cele trei genți Infinity System pot fi amplasate sub scaunul-pat. De asemenea, au un capacul dur care poate fi folosit ca suprafață de lucru sau a așeza articole la îndemână la pescuit. Fiecare geantă are, de asemenea, o bază din PVC pentru a opri pătrunderea umezelii atunci când este așezată pe pământ.

Noile huse pentru lansete au fost proiectate cu suficient spațiu pentru încărcare și descărcare ușoară a lansetelor echipate. Am oferit suficient spațiu și protecție pentru ca cele mai mari mulinete de crap să se potrivească ușor și în siguranță.

## BAGAJERIE INFINITY SYSTEM



Livate fără conținut



Livate fără conținut

### INFINITY® SYSTEM LOW LEVEL CARRYALL

#### SISTEM GENȚI CRAP

Low Level Carryall este concepută pentru a fi geanta principală de depozitare a tuturor pescarilor de crap. Cele mai populare cutii de accesorii încap perfect și, de asemenea, toate pungile de depozitare modulare din gama IS își găsesc locul potrivit în această geantă spațioasă. Geanta este dotată cu un capac dur încastrat pentru pregătirea monturilor și pentru a menține în siguranță accesorii mici la îndemână. Căptușeala interioară din PVC este ușor de curățat, iar baza din PVC protejează împotriva umezelii de la sol.

Are trei buzunare exterioare pentru cutii de accesorii, pungi accesorii EVA mai mici, suportți, senzori, etc. Compartimentul interior este proiectat pentru a lua patru dintre pungile cu accesorii medii sau două dintre pungile mari cooler. Flexibilitate ideală pentru călătorii de pescuit scurte sau mai lungi.

Cu cureaua de umăr detașabilă și două mânere de căptușite.

Material: Material exterior polyester (600D); Dublură interioară PVC; Sol PVC

- Realizate pentru a se potrivi și a depozita cele mai populare cutii de accesorii și pungi IS
- Capac dur care poate fi utilizat ca suprafață de lucru
- Depozitarea sub cele mai multe fotolii de pat
- Buzunare externe foarte mari pentru cutii de accesorii și bare de sonerie
- Curățare ușoară

Art.-Nr.	Mărime cm
18850-200	64x39x27

### INFINITY® SYSTEM LOW LEVEL RUCKSACK

#### SISTEM GENȚI CRAP | CU RUCSAC

Pentru cei care doresc să apeleze la mai multe locuri de pescuit, rucsacul spațios IS Low Level oferă confort perfect pentru transport - chiar și pe distanțe mari. Rucsacul este conceput pentru a se potrivi cu cele mai populare cutii de accesorii de pe piață, precum și cu toate pungile de depozitare modulare din gama Infinite System. Acest lucru permite pescarului să-și adapteze abordarea pentru a se potrivi cu nevoile individuale în timpul pescuitului. Rucsacul a fost conceput pentru a se potrivi sub cele mai multe scaune-pat existente.

Disponând de o suprafață tare sau de suprafață de lucru încastrată, veți putea așeza articole în siguranță deasupra. Căptușeala interioară din PVC este ușor de curățat, iar baza din PVC ajută la protejerea împotriva umezelii. Rucsacul IS are trei buzunare externe, într-o configurație diferită față de geantă, cu două buzunare laterale lungi și un singur buzunar superior mai mic. Acestea sunt confecționate pentru a se potrivi cu cutii de accesorii și cu micile pungi de accesorii din EVA, buzzer bars etc.

Compartimentul principal este proiectat pentru a păstra patru dintre pungile IS de accesorii medii sau două dintre pungile cooler mari, oferindu-vă un sistem de depozitare complet și flexibil.

Cu cureaua de umăr căptușită și mânere de captușite.

Material: Material exterior polyester (600D); Dublură interioară PVC; Sol PVC

- Realizate pentru a se potrivi și a depozita cele mai populare cutii de accesorii și pungi IS
- Blat dur care poate fi utilizat ca suprafață de lucru
- Așezarea sub cele mai multe scaune-pat
- Buzunare extra-largi pentru cutii de accesorii și buzzer bar
- Curățare ușoară

Art.-Nr.	Mărime cm
18850-300	53x50x27



# INFINITY® S Y S T E M



Livrat fără conținut



## INFINITY® SYSTEM BREW & OVERNIGHT COOK BAG

## SET GENȚI ACCESORII INFINITY® SYSTEM EVA

### GEANTĂ DE DEPOZITARE | ACCESORII PENTRU GĂTIT & CAMPING

### SET GENȚI ACCESORII | MĂRIME S

Pentru un transport sigur a elementelor esențiale într-o călătorie scurtă, această geantă este perfectă. Capacul semi-dur este perfect ca suprafață de lucru, iar baza din PVC împiedică pătrunderea murdăriei și a umezelii atunci când este așezată pe pământ.

Compartimentul principal este împărțit în trei secțiuni pentru a transporta articole diferite: aragaz, ceainic și recipient pentru gaz. Cele două compartimente interioare de depozitare sunt căptușite cu un material termic ușor de curățat, menținând mâncarea rece și curată. Plasa din interiorul capacului poate păstra un tocător la nevoie. Este livrat cu o geantă interioară din PVC pentru a păstra toate elementele esențiale de gătit - aceasta poate fi păstrată separat de geanta principală pentru a ajuta igiena.

Este compusă dintr-o geantă mică EVA și două geți mini EVA, care sunt ideale pentru utilizare depozitarea accesoriilor, plumb, etc. Toate au capace clare pentru o identificare rapidă a echipamentelor.

Ambele geți EVA sunt concepute pentru a se încadra în buzunarele geții IS Low Level Carryall și IS Rucksack.

Material: Sac polyester (600D); Sol PVC

Material: Sac EVA

- Cu geantă adițională din PVC
- Capac dur ce poate fi utilizat ca suprafață de lucru
- Poate fi depozitat sub cele mai multe scaun-pat existente
- Ușor de curățat

- Trei geți EVA separate
- Ideal pentru articole mici
- Material EVA impermeabil
- Realizate pentru a se potrivi cu gețile IS mari

Art.-Nr.	Mărime cm
18850-400	26x26x27

Art.-Nr.	Mărime cm	Set conținut buc.
18850-010	15x10x8	3



## INFINITY® SYSTEM ACCESSORY POUCH

### GEANTĂ ECHIPAMENT | MĂRIME M

Mărimea medie este perfectă pentru a spăstra cele mai multe accesorii, cum ar fi indicatoare, markere, etc.

Toate gențile de accesorii sunt concepute pentru a fi utilizate cu rucsacul IS și geanta IS Low Level. Dimensiunea sa este aceeași cu cea mai vândută cutie de accesorii și poate fi utilizată împreună cu aceasta pentru a face parte din sistem. De asemenea, este căptușită cu PVC, astfel încât să poată fi curățată cu ușurință.

Material: Sac polyester (600D); Dublură interioară PVC

- Realizate pentru a fi utilizate cu alte genți IS
- Patru genți se vor încapa în IS Carryall sau IS Rucksack
- Perfectă în combinație cu gențile IS EVA
- Căptușeală din PVC

Art.-Nr.	Mărime	Mărime cm
18850-050	M	25x20x10



## INFINITY® EVA COOL BAG

### GEANTĂ ACCESORII & MOMELI

Cool Bag are dimensiunea similară cu EVA Tackle Container, dar are un perete izolator pe laterale, pentru păstrarea momelilor naturale reci, a alimentelor etc. Interiorul poate fi curățat cu ușurință. Capacul rigid este folosit ca masă sau suport pentru rigging etc.

Material: Sac EVA

Art.-Nr.	Mărime cm	Greutate g	Conține buc.
18885-005	42x32x26	1360	1



Livrate fără conținut

## INFINITY® SYSTEM ACCESSORY & COOL POUCH

### GEANTĂ ACCESORII & MOMELI | CU IZOLAȚIE TERMICĂ | MĂRIME L

Geanta mare IS are același profil ca modelul mediu, doar că are o înălțime dublă și este căptușită cu o folie termică, ceea ce o face perfectă pentru a transporta alimente sau momeală (până la 5kg boilies). În compartimentul principal al Rucksack sau al genții Low Level, vă puteți încadra într-un număr de maxim doi saci mari de accesorii. Astfel, vă puteți pregăti pentru excursia de pescuit planificată și puteți folosi spațiul de depozitare perfect.

Material: Sac polyester (600D)

- Realizată pentru a fi utilizată cu alte genți IS
- Căptușeală termică
- Curățare ușoară

Art.-Nr.	Mărime	Mărime cm
18850-100	L	25x20x21



## INFINITY® EVA TACKLE MANAGER

### GEANTĂ CRAP

Container mare, rezistent la apă, din material EVA foarte gros de 2mm. Capacul robust și rigid poate fi folosit ca masă de rigg. Buzunarele interioare, realizate din material EVA rigid, fixate cu clemă de cadru, oferă spațiu pentru echipament, monturi, plumbi etc. datorită separatoarelor. Are suficient spațiu în partea de jos pentru a păstra în siguranță senzorii etc.

Material: Sac EVA

Art.-Nr.	Mărime cm	Conține buc.
18885-010	42x32x26	1



## INFINITY® SYSTEM ROD BAG

Husele pentru lansete din seria Infiite System au fost proiectate cu spațiu suficient pentru depozitarea facilă a lansetelor. Am acordat destul spațiu și protecție pentru ca cele mai mari mulinete de crap să fie introduse ușor și în siguranță.

## INFINITY® SYSTEM 3 ROD BAG

SUPPORT LANSETĂ CRAP | PENTRU 3 LANSETE ECHIPATE



Această husă pentru lansete a fost proiectată pentru a transporta și păstra trei lansete echipate în siguranță - în ceea ce privește modelul pentru 10ft., 12ft. sau 13ft. Husa are două separatoare interne și oferă suficient spațiu pentru a proteja lansetele una de cealaltă atunci când sunt transportate. Fiecare husă are două buzunare deschise cu curele de fixare deasupra pentru a permite transportarea a două lansete suplimentare. De asemenea, dispune de un buzunar pe partea din spate pentru a fixa suportii suplimentari, minciogul și mânerul. Cu cureaua de umăr detașabilă și mânerul de transport.

Material: Sac polyester (600D)

- Pentru 3 lansete echipate
- Buzunar suplimentar
- Cureaua detașabilă

Art.-Nr.	Mărime cm	Versiune
18851-010	170x25x12	pentru 3 lansete 10ft
18851-012	200x25x12	pentru 3 lansete 12ft
18851-013	215x25x12	pentru 3 lansete 13ft



## INFINITY® SYSTEM MULTI LENGTH 1 ROD BAG

### SUPPORT LANSETĂ CRAP | PENTRU 1 LANSETĂ ECHIPATĂ

Această husă de lansete inteligentă se potrivește cu lansete de 10ft., 12ft. și 13ft. cu inel de pornire de 50mm. Partea superioară a manșonului poate fi reglată pentru a se potrivește cu lungimea lansetei. Poate fi utilizată pentru a adăuga huse suplimentare la husa pentru trei lansete IS, adăugând lansete suplimentare în set, dacă este nevoie.

Material: Sac polyester (600D)

- Realizate pentru a se potrivi cu lansete de 10ft., 12ft. și 13ft. cu inel de pornire de 50mm
- Căptușit perfect pentru o protecție optimă
- Construcție din două părți

Art.-Nr.	Mărime cm	Versiune
18851-050	200x22x12	pentru lansete 10-13ft

## CONCEPT EXTENSION

Cu popularitatea în creștere a lansetelor extensibile de 9" și 10" pentru crap, DAIWA a evidențiat gama de lansete și bagajerie cu „EXTENSIUNEA” din codul produsului. Avantajul principal este transportul și lungimea de depozitare mult mai scurtă.



## INFINITY® SYSTEM EXTENSION 3 ROD BAG

### SUPPORT LANSETĂ CRAP | PENTRU 3 LANSETE ECHIPATE

Noua husă IS Extension a fost proiectată pentru a transporta în siguranță trei lansete Extension Carp. Husa are două separatoare interne și oferă suficient spațiu pentru a proteja lansetele una de cealaltă în timpul transportului. De asemenea, oferă opțiunea de a monta două huse exterioare suplimentare. De asemenea, dispune de un buzunar pe partea din spate a husei pentru a fixa suportii suplimentari, minciogul și mânerul. Cu cureaua de umăr detașabilă și mânere de transport.

Material: Sac polyester (600D)

- Pentru 3 lansete de 9ft. sau 10ft. Extension carp rods
- Buzunar exterior
- Cureaua detașabilă

Art.-Nr.	Mărime cm	Versiune
18851-003	130x25x12	pentru 3 lansete 9-10ft



## BLACK WIDOW CARP CRADLE

NEW

### MATERIAL UNHOOKING

Acest hamac de crap supradimensionat, de 100x50cm este versatil de utilizat și oferă o protecție optimă pentru pește. Ramele înalte de 20cm pot fi pliate individual și împiedică alunecarea și rănirea peștelui. Capacul poate fi fixat ferm cu velcro. Poate fi folosit, fie complet pliat pentru a-și mări dimensiunea, fie cu cadrul înalt de 20cm. Are mânere de transport pentru manevrare mai ușoară. Suprafața alunecoasă susține protejarea peștilor, se usucă rapid și poate fi curățată cu ușurință.

Material: polyester (420D), acoperire water-repellent



Art.-Nr.	Culoare	Mărime cm
15840-007	army green	100x50x20





## DAIWA CARP FLOATING UNHOOKING MAT

MATERIAL UNHOOKING | PLUTITOR

Saltea mare, rezistentă la apă, plutitoare și căptușită pentru eliberare în apă. Materialul PVC anti-miros poate fi curățat cu ușurință. Salteaua poate fi închisă în partea de sus pentru a preveni incidentele cu peștele. Cu două ochiuri pentru o fixare sigură în partea de jos.

Echiaptă cu mânere lungi pentru transportul optim pe mal.

Material: polyester, acoperire PVC

Art.-Nr.	Mărime cm
18860-025	100x65x22



## BLACK WIDOW FREE FLOW FOLDING WEIGH SLING

CUREA DE CÂNTĂRIT | PLUTITOR | PLIABIL

Sling de cântărire pliabil, ce economisește spațiu, cu stâlpi din aluminiu. Materialul plasă asigură un flux de apă rapid și optim și se usucă rapid.

Material: polyester



Art.-Nr.	Mărime cm
18860-011	115x56



# INFINITY®

## S Y S T E M



11990-180

11990-185



### MINCIOG INFINITY CARP

Mincioagele de crap Infinity au mâner foarte subțiri și ușoare din fibră de carbon, cu lungime de 1.80m. Mânerul este finisat cu tub shrink pentru o prindere perfectă. Cu lungimea frame de 105cm și adâncimea de 85cm, capul minciogului cu plasa din material moale, oferă suficient spațiu și pentru capturi de dimensiuni mari.

Echizat cu sistem de blocare din aluminiu prelucrat cnc.

### INFINITY® CARP LANDING NET

MINCIOG CRAP | CU MÂNER DINTR-O BUCATĂ

Art.-Nr.	Lungime cm	Lung.închisă cm	Mărime cm	Adâncime plasă cm	Plasă mm	Sect.
11990-180	180	177	105x105	85	8	1

### INFINITY® CARP LANDING NET

MINCIOG CRAP | CU MÂNER DIN DOUĂ BUCĂȚI

Modelul din două secțiuni este perfect pentru aplicația din barcă.

Art.-Nr.	Lungime cm	Lung.închisă cm	Mărime cm	Adâncime plasă cm	Plasă mm	Sect.
11990-185	180	88	105x105	85	8	2

# BLACK WIDOW



11579-180

11579-185

## BLACK WIDOW CARP LANDING NET

Minciogul de crap Black Widow vine în două versiuni - mânerul din 1 bucată din fibră de carbon, cu 1.80m este perfect potrivit pentru utilizarea din stand. Versiunea telescopică de 180cm poate fi transportată cu economie de spațiu și poate fi utilizat atât din stand, cât și din barcă. Plasa cu ochiuri moi de 8mm are o adâncime de 105cm și oferă suficient spațiu pentru cei mai mari pești.

Cu sistem de fixare din aluminiu.

### BLACK WIDOW CARP LANDING NET

MINCIOG CRAP | CU MÂNER DINTR-O BUCATĂ

Art.-Nr.	Lungime cm	Lung.închisă cm	Mărime cm	Adâncime plasă cm	Plasă mm	Sect.
11579-180	182	182	100x100	105	8	1

### BLACK WIDOW CARP LANDING NET

MINCIOG CRAP | CU MÂNER TELESCOPIC

Art.-Nr.	Lungime cm	Lung.închisă cm	Mărime cm	Adâncime plasă cm	Plasă mm	Sect.
11579-185	181	105	100x100	105	8	2



## BLACK WIDOW 3 ROD BAG

### SUPPORT LANSETĂ CRAP | PENTRU 3 LANSETE

Aceste huse premium, căptușite și foarte robuste pot păstra până la trei lansete echipate. Acceptă și inele de pornire mărimea 50. Cu separatoare căptușite și curea de fixare cu cârlig și buclă pentru protecția optimă a lansetelor. Cu buzunar suprapus pentru accesorii precum suportți, plasă cântărire etc. Fundul din PVC previne pătrunderea umezelii.

Cu curea de umăr căptușită și mânere de transport.

Material: Sac polyester



Art.-Nr.	Mărime cm	Versiune
18705-310	170x35x15	pentru 3 lansete 10ft
18705-312	202x35x15	pentru 3 lansete 12ft
18705-313	215x35x15	pentru 3 lansete 13ft

## BLACK WIDOW ROD SLEEVE

### HUSĂ LANSETĂ | PENTRU 1 LANSETĂ

Husă căptușită, premium, pentru o lansetă echipată. Primește lansete cu inele de plecare mărimea 50.

Material: Sac polyester

# BLACK WIDOW



Art.-Nr.	Mărime cm	Versiune
18705-110	173x28x1	pentru 1 lansetă 10ft
18705-112	202x28x1	pentru 1 lansetă 12ft
18705-113	215x28x1	pentru 1 lansetă 13ft



## BLACK WIDOW COOL BAIT BAG

### GEANTĂ MOMELI | CU IZOLAȚIE TERMICĂ | MĂRIME L

Acest cooler ușoară este ideală pentru călătoriile scurte. Compartimentul principal este complet izolat și păstrează momeala și mâncarea la temperatura adecvată. Buzunarul mare din față oferă spațiu pentru documente etc. Echipată cu curea de umăr și mânere de transport.

Material: Sac polyester

Art.-Nr.	Mărime	Mărime cm
18705-300	L	36x29x24

# BLACK WIDOW

## BLACK WIDOW LOW LEVEL CARRYALL

### GEANTĂ CRAP

Această geantă mare multifuncțională oferă mult spațiu de depozitare pentru accesorii, îmbrăcăminte etc. Cu două buzunare mari suprapuse pe ambele părți și un buzunar frontal foarte mare pentru suportți, senzori etc. Partea inferioară din PVC previne pătrunderea umezelii de la sol. Geanta este concepută pentru a fi depozitată cu ușurință sub un patul de crap.

Cu curea de umăr căptușită și mânere de transport.

Material: Sac polyester

Art.-Nr.	Mărime cm
18705-045	62x40x24



## BLACK WIDOW COMPACT TACKLE BAG

### GEANTĂ CRAP | COMPACT

Această geantă compactă este perfectă pentru excursii scurte de pescuit, când nu este nevoie de mult echipament. Buzunarul mare din față oferă spațiu pentru o cutie mare de echipamente. Fundul din PVC previne pătrunderea umezelii de la sol. Ambele buzunare laterale sunt potrivite pentru senzori și accesorii suplimentare.

Material: Sac polyester

Art.-Nr.	Mărime cm
18705-055	52x30x24



## BLACK WIDOW COMPACT RUCKSACK

### GEANTĂ CRAP | COMPACT | CU RUCSAC

Rucsac ușor, robust și spațios. Cu două buzunare mari suprapuse pe ambele părți și două buzunare mari frontale pentru cutii de echipament, suportți etc. Interiorul poate fi curățat cu ușurință atunci când este necesar.

Cu curea de umăr căptușită și mânere de transport.

Material: Sac polyester

Art.-Nr.	Mărime cm
18705-015	52x32x35





## DAIWA SLEEP SYSTEM

### SCAUN-PAT | CU SAC DE DORMIT INTEGRAT

Noul sistem Daiwa de dormit, scaun-pat, vă oferă un confort optim în timpul somnului! Salteaua high-tech solidă, poate fi ținută la nivel perfect orizontal (Lay Flat System) și oferă astfel un confort ridicat chiar și în timpul călătoriilor lungi de pescuit. Pe partea de sus a patului am pus un sac de dormit complet securizat cu două straturi, care poate fi folosit aproape în întregul sezon de pescuit.

Material: Scaun pat polyester; Sac dormit polyester

- Cadru ușor de oțel cu 6 picioare ajustabile cu tălpi de noroi
- Sistem Lay flat
- Sacul de dormit este fixat pe saltea cu fermoar

Art.-Nr.	Mărime cm
18860-100	212x88x39



## DAIWA FOLDING CHAIR

### SCAUN PLIANT | CU COTIERĂ

Acest scaun super confortabil cu cotiere încorporate este construit dintr-un cadru de oțel, cu saltea din poliester gros și spumă. Are două picioare reglabile în față cu tălpi de nămol ajustabile individual, ce stau ferm chiar și pe un teren accidentat. Scaun ideal pentru a vă relaxa.

Poate fi pliat ușor, economisind spațiu.

Material: Capac polyester



Art.-Nr.	Mărime cm
18702-150	55x32x87

## DAIWA BOAT POD 3 POD

### SUPORT LANSETĂ DE BARCĂ | PENTRU 3 LANSETE

Rod pod portabil, premium, din aluminiu și oțel. Cu această rod pod se pot utiliza până la trei lansete. Unghiul poate fi reglat cu ușurință prin intermediul knob-ului. Rod pod-ul poate fi atașat cu ușurință la traversa bărcii sau la ponton. Clema se potrivește până la un diametru de 50mm.

Material: Rod pod aluminiu; Geantă transport polyester

Art.-Nr.	Mărime cm	Greutate kg	Capacitate
18800-901	80x20x10	2.88	pentru 3 lansete



## BLACK WIDOW LOW LEVEL 3 ROD POD

### ROD POD | CU 4 PICIOARE | PENTRU 3 LANSETE

Acest rod pod clasic și ușor Black Widow Low Level este foarte facil de instalat și rămâne foarte stabil la sol.

Cu 4 tije reglabile și buzzerbar cu filet de alamă pentru 3 senzori electronici.

Livrat cu husă de transport.

Material: Rod pod aluminiu; Geantă transport polyester

Art.-Nr.	Mărime cm	Versiune
18705-200	88x31x27	pentru 3 lansete





FEEL A



# DAIWA CLOTHING 2025



LIVE.





## TEAM DAIWA FLOTATION SUIT

### COSTUM PLUTITOR

În colaborare cu producătorul de vârf de îmbrăcăminte de protecție din Anglia, am dezvoltat un costum flotabil care satisface pe deplin cererea în domeniu, pentru pescuitul în Norvegia și Islanda, în condițiile dificile din timpul iernii. Costumul flotant Team DAIWA captivează prin confort. Materialul exterior din nailon 210D este foarte suplu și oferă o bună mobilitate. Desigur costumul flotant protejează total de vânt și de apă. (WP 10.000!) Prin căptușeala specială Taslon interioară, oferă confortul termic la purtare chiar și pentru o mare rece. Toate buzunarele sunt create pentru a evita intrarea apei în ele atunci când plouă. Desigur, Team DAIWA este în conformitate cu toate regulile europene despre costumele flotante.

Material: Material exterior nylon; Izolație polyester; Geantă transport polyester

- Material suplu și super ușor
- Robust și ușor de curățat
- Guler polar pentru un confort termic optim
- Glugă întărită căptușită, cu bandă elastică
- Manșete din neopren la mâneci
- Întăriri la coate și genunchi
- Folie reflectorizantă la umeri, mâneci și pantaloni
- Diverse buzunare atașate oferă spațiu pentru accesorii mici, clești etc.
- Buzunare dublate cu fleece pentru încălzit mâinile
- Fermoare premium YKK
- Velcro la manșete
- Certificat EN 393

#### Livrarea include:

- Fluier de urgență
- Geantă transport DAIWA

Art.-Nr.	Mărime
18510-110	S
18510-120	M
18510-130	L
18510-140	XL
18510-150	2XL
18510-160	3XL

## DAIWA D-VEC WINTER BOOTS X'TREME

### BOCANCI IARNĂ | CU PANTOFI CU INLAY

Acest cizme EVA extrem de ușoare se potrivesc perfect pentru sezonul foarte rece. Dublura groasă a căptușelii poate fi îndepărtată pentru curățare. Talpa de cauciuc profilată asigură o aderență bună chiar și pe un teren alunecos și pietros. Carâmbul larg oferă suficient spațiu chiar și pentru picioare groase! Potrivit pentru temperaturi de până la -20 grade.

Material: Cizme EVA; Interiorul încălțăminte polyester; Talpă cauciuc



Art.-Nr.	Mărime
18516-040	39/40
18516-042	41/42
18516-044	43/44
18516-046	45/46

## DAIWA D-VEC WINTER SUIT

NEW

### COSTUM IARNĂ

Costum 2 piese, căptușit gros pentru a face față mai ales în condițiile reci de primăvară, toamnă și perioada de iarnă. Croiala specială pe brațe și coate oferă o mobilitate confortabilă în timpul aruncărilor și recuperării. Spatele lung menține căldura în zona rinichilor și previne pătrunderea aerului rece.

Material rezistent la apă 6.000mm și suprafață ușor de curățat. Fermoarul principal al jachetei are o construcție rezistentă la apă – la fel ca cele două buzunare laterale spațioase și buzunarul mic de la piept. Gluga mare, căptușită, apără de ploaie și vânt și oferă o vizibilitate și mobilitate foarte bună în timpul pescuitului. Manșetele tricotate împiedică apa și frigul să pătrundă prin intermediul mânecilor.

Bib'n Brace cu buzunare laterale mari păstrează căldura corpului și are curele de umăr ușor reglabile.

- Căptușeală: poliester, 200g/m<sup>2</sup>
- Respirabilitate: 5.000
- Rezistența la apă: 6.000mm

Material: Material exterior nylon; Dublură interioară polyester

Art.-Nr.	Mărime
18868-010	M
18868-020	L
18868-030	XL
18868-040	2XL



## DAIWA WINTER CARP SUIT

### COSTUM IARNĂ | VERDE OLIVE

Am rafinat costumul nostru de iarnă din două piese, bine desenat și testat pe teren, cu caracteristici noi și o croială modernă - ideal pentru sesiunile din sezonul rece.

Geaca premium, respirabilă, are două buzunare laterale și un buzunar mare la piept cu fermoar hidrofug. Manșetele de la mâneci previn pătrunderea ploii și a frigului în timpul drill-ului.

Salopeta talie înaltă, fixare cu cârlig și buclă la picioare, două buzunare laterale adânci cu fixare magnetică pentru acces rapid. Bretelele elastice oferă un confort optim la purtare chiar și pe distanțe mai mari de mers.

Materialul exterior este foarte silențios și ușor de curățat.

Material: Material exterior nylon; Dublură interioară polyester



- Căptușeală interioară premium (200g/m<sup>2</sup>)
- Cusături laminate
- Rezistent la apă 5000mm/3000mm coloană
- Respirabi

Art.-Nr.	Culoare	Mărime
18865-310	olive green	S
18865-320	olive green	M
18865-330	olive green	L
18865-340	olive green	XL
18865-350	olive green	2XL
18865-360	olive green	3XL



## DAIWA D-VEC WADERS

NEW

WADERȘI | GREY

Acest waders de neopren DAIWA D-VEC este fabricat din material de 4mm grosime și are cizma de cauciuc de calitate, cu talpă cu crampe și armată cu placă de oțel. Pentru un confort optim, cizmele sunt căptușite integral cu neopren. Materialul din neopren are o flexibilitate ridicată și confort la purtare. Toate sunt lipite pentru a garanta cea mai mare etanșeitate la apă.

Zona genunchilor a fost întărită pentru a susține și mai mult zona. Buzunarul de la piept are acces ușor din ambele părți. Mărimile XL sunt mărimi speciale în talie.

Material: 90% neoprene, 10% nylon

Art.-Nr.	Culoare	Mărime
18520-839	grey	38/39
18520-041	grey	40/41
18520-243	grey	42/43
18520-243XL	grey	42/43
18520-445	grey	44/45
18520-445XL	grey	44/45
18520-647	grey	46/47
18520-647XL	grey	46/47

## DAIWA D-VEC WADERS FLEX

NEW

WADERȘI | BLACK

Waders de înaltă calitate, ușoare, fabricate din neopren CR de 4mm cu design remarcabil. Caracteristicile unice ale neoprenului CR beneficiază de mai multă flexibilitate și molicie în comparație cu materialul obișnuit din neopren. Confortul la purtare este îmbunătățit.

Buzunarul mare de la piept are fermoare rezistente la apă păstrând uscare accesorii mici.

Partea din spate susține echipamentul și permite un pescuit constant de lungă durată. Zona genunchilor a fost întărită cu genunchiere speciale pentru a susține acele zone. O centură pentru talie reglabilă susține echipamentul și reduce riscul de pătrundere rapidă neașteptată a apei.

Toate cusăturile interioare sunt lipite pentru securitate maximă. Cu cizme de cauciuc de înaltă calitate cu talpă cu crampe.

Material: 90% neoprene, 10% nylon

Art.-Nr.	Culoare	Mărime
18521-839	black	38/39
18521-041	black	40/41
18521-243	black	42/43
18521-243XL	black	42/43
18521-445	black	44/45
18521-445XL	black	44/45
18521-647	black	46/47



## DAIWA D-VEC WADERS FLEX WITH SOCKS

**NEW**

WADERȘI | BLACK

Waders de înaltă calitate, ușoare, fabricate din neopren CR de 4mm și design remarcabil. Caracteristicile unice ale neoprenului CR sunt de mai multă flexibilitate și moliciune în comparație cu materialul obișnuit din neopren. Confortul la purtare este îmbunătățit și are o greutate redusă remarcabilă.

Designul șosetei din neopren oferă confort de lungă durată chiar și pe distanțe lungi de mers pe teren accidentat.

Buzunarul mare de la piept are fermoare rezistente la apă păstrând uscate accesoriile mici.

Partea din spate a salopetei susține greutatea și permite un pescuit constant de lungă durată.

Zona genunchilor a fost întărită cu genuchiere speciale pentru a susține în continuare acele zone.

O curea pentru talie reglabilă susține echiparea și reduce riscul de pătrundere rapidă neașteptată a apei.

Toate cusăturile interioare sunt lipite pentru securitate maximă.

Material: 90% neoprene, 10% nylon

Art.-Nr.	Culoare	Mărime
18522-839	black	38/39
18522-041	black	41/42
18522-243	black	42/43
18522-243XL	black	42/43
18522-445	black	44/45
18522-445XL	black	44/45
18522-647	black	46/47



## DAIWA D-VEC WADING JACKET

**NEW**

JACHETĂ WADING | GREY CAMO

**Jachetă exclusivistă de camuflaj gri, de înaltă calitate, respirabilă, pentru pescuitul la păstrăv de mare și pescuitul cu năluci în apă dulce.**

Materialul modern oferă lejeritate și confort remarcabil la purtare.

Această jachetă wading DAIWA oferă un raport preț-calitate remarcabil și o protecție ridicată împotriva pătrunderii apei și a vântului rece datorită nivelului său de impermeabilitate de 10.000mm.

Zona brațului și a cotului a fost special gândită pentru a permite o mobilitate maximă în mișcare și oferă confort în timpul utilizării. Manșetele strânse din neopren împiedică pătrunderea apei și curentului să pe mâneci. Toate fermoarele au o funcție de respingere a apei protejând accesoriile depozitate în buzunare.

- **Rezistent la apă: 10.000mm**
- **Respirabil: 10.000**

Material: polyester

Art.-Nr.	Culoare	Mărime
18869-010	grey camo	M
18869-020	grey camo	L
18869-030	grey camo	XL
18869-040	grey camo	2XL

## DAIWA CARP CAMO T-SHIRT

TRICOU | GREEN CAMO



Tricou conceput exclusiv pentru gama noastră Carp.

Material: bumbac

- Grosime 180g/m<sup>2</sup>
- Cu funcție anti-pilling



Art.-Nr.	Culoare	Mărime
18865-020	green camo	M
18865-030	green camo	L
18865-040	green camo	XL
18865-050	green camo	2XL
18865-060	green camo	3XL

## DAIWA CARP CAMO HOODIE

HANORAC | GREEN CAMO



Hanorac clasic cu design Camo exclusivist.

Material: 80% bumbac, 20% polyester

- Densitate 280g/m<sup>2</sup>
- Fără scămoșare



Art.-Nr.	Culoare	Mărime
18865-120	green camo	M
18865-130	green camo	L
18865-140	green camo	XL
18865-150	green camo	2XL
18865-160	green camo	3XL

## DAIWA CARP CAMO JOGGER

PANTALONI JOGGERI | LUNG | GREEN CAMO

Pantaloni de jogging soft, groși, cu design camo și buzunare cu fermoar.

Material: 80% bumbac, 20% polyester



- Grosime 280g/m<sup>2</sup>

Art.-Nr.	Culoare	Mărime
18865-520	green camo	M
18865-530	green camo	L
18865-540	green camo	XL
18865-550	green camo	2XL

## DAIWA CARP CAMO JOGGER

PANTALONI JOGGERI | SCURT | GREEN CAMO

Pantaloni scurți moi, groși, cu design camo și buzunare cu fermoar.

Material: 80% bumbac, 20% polyester



- Grosime 280g/m<sup>2</sup>

Art.-Nr.	Culoare	Mărime
18865-620	green camo	M
18865-630	green camo	L
18865-640	green camo	XL
18865-650	green camo	2XL

## DAIWA D-VEC CARP CAMO CAP

GREEN CAMO

Material: bumbac



Art.-Nr.	Culoare	Mărime
18865-605	green camo	unisize

## DAIWA D-VEC HOODIE

Hanorac premium, gros și moale, cu protecție specială – perfect pentru condusul bărcii.

### DAIWA D-VEC HOODIE FEEL ALIVE

HANORAC | GRI

Material: 80% bumbac, 20% polyester



Art.-Nr.	Culoare	Mărime
18207-110	gri	M
18207-120	gri	L
18207-130	gri	XL
18207-140	gri	2XL

### DAIWA D-VEC HOODIE HALIBUT EXPEDITION

HANORAC | GRI

Ediție limitată pentru Norvegia!

Material: 80% bumbac, 20% polyester



Art.-Nr.	Culoare	Mărime
18207-210	petrol green	M
18207-220	petrol green	L
18207-230	petrol green	XL
18207-240	petrol green	2XL

### DAIWA D-VEC HOODIE PERCH

HANORAC | GRI-PETROL

Material: 80% bumbac, 20% polyester



Art.-Nr.	Culoare	Mărime
18207-310	gri	M
18207-320	gri	L
18207-330	gri	XL
18207-340	gri	2XL



## DAIWA D-VEC POLO SHIRT

TRICOU POLO | NEGRU / ALB

Material: polyester

Art.-Nr.	Culoare	Mărime
18292-120	black/white	M
18292-130	black/white	L
18292-140	black/white	XL
18292-150	black/white	2XL



## DAIWA D-VEC BOOTS

NEW

### CIZME OUTDOOR

Cizme foarte ușoare și solide, cu talpă cu crampoane. Zonele de la călcâi și degete sunt întărite pentru a îmbunătăți poziția picioarelor și confortul la mers. Datorită construcției interioare și adăugării unei membrane interioare, aceste cizme sunt complet impermeabile și respirabile până în partea superioară. Perfecte odată ce trebuie să intrați în apă în timpul pescuitului. Clinul de pe gambă înalt asigură un suport bun pentru gleznă la mersul pe terenuri accidentate. Talpa cu crampoane susține o aderență fermă pe terenuri noroioase sau alunecoase. Materialul superior are o funcție de uscare rapidă

Material: sintetice

Art.-Nr.	Culoare	Mărime
18518-040	grey/black	40
18518-041	grey/black	41
18518-042	grey/black	42
18518-043	grey/black	43
18518-044	grey/black	44
18518-045	grey/black	45
18518-046	grey/black	46



## TUB PENTRU GÂT DAIWA D-VEC PROTECȚIE UV

Sun mask / tub clasic, multifuncțional, pentru protecție solară.  
Factor de protecție solară (SPF) 25

Disponibil în 4 modele diferite de camuflaj.

Material: polyester



### BANDANĂ | GREY CAMO

Art.-Nr.	Culoare	Mărime	Greutate g
18206-101	grey camo	unisize	75

### BANDANĂ | GREEN CAMO

Art.-Nr.	Culoare	Mărime	Greutate g
18206-102	green camo	unisize	75

### BANDANĂ | ASPHALT

Art.-Nr.	Culoare	Mărime	Greutate g
18206-104	asphalt	unisize	75

### BANDANĂ | AQUAMARINE

Art.-Nr.	Culoare	Mărime	Greutate g
18206-103	aquamarine	unisize	75

## DAIWA D-VEC BEANIE

Fes gros, din materiale premium, cu pulbere ceramică inserată pentru a optimiza și menține efectul de încălzire a capului. Fabricat în Japonia!



### DAIWA D-VEC BEANIE

FES TRICOTAT | NEGRU

Material:  
80% Acryl, 15% polyamidă, 5% bumbac

Art.-Nr.	Culoare	Mărime
15800-511	black	unisize



### DAIWA D-VEC BEANIE

FES TRICOTAT | NAVY

Material:  
80% Acryl, 15% polyamidă, 5% bumbac

Art.-Nr.	Culoare	Mărime
15800-512	navy	unisize



### DAIWA D-VEC BEANIE

NEW

FES TRICOTAT | BROWN

Material:  
80% Acryl, 15% polyamidă, 5% bumbac

Art.-Nr.	Culoare	Mărime
15800-514	brown	unisize



### DAIWA D-VEC CAP

**NEW**

ȘAPCĂ | LAZER BLACK

Material: polyester

Art.-Nr.	Culoare	Mărime
18206-400	lazer black	unisize



### DAIWA D-VEC CAP

**NEW**

ȘAPCĂ | NAVY

Material: 70% polyester, 30% bumbac

Art.-Nr.	Culoare	Mărime
18206-401	navy	unisize



### DAIWA D-VEC CAP

**NEW**

ȘAPCĂ | WHITE/BLACK

Material: poliester reciclat

Art.-Nr.	Culoare	Mărime
18206-403	white/black	unisize



### DAIWA D-VEC CAP

ȘAPCĂ | SPORT GREY / SUEDE

Material: 50% bumbac, 50% polyacryl

Art.-Nr.	Culoare	Mărime
18205-100	sport grey/suede	unisize



### DAIWA D-VEC CAP

ȘAPCĂ | WILD-CAMO / GREY

Material: 50% bumbac, 50% polyacryl

Art.-Nr.	Culoare	Mărime
18205-101	wild-camo/grey	unisize



### DAIWA D-VEC CAP

ȘAPCĂ | ANTRACIT

Material: 80% polyacryl, 20% bumbac

Art.-Nr.	Culoare	Mărime
18205-501	anthracite	unisize



### DAIWA D-VEC CAP

ȘAPCĂ | GRI DESCHIS / NEGRU

Material: bumbac

Art.-Nr.	Culoare	Mărime
18205-001	light grey/black	unisize





**Ultimate Bass Fishing Gears**



# STEEZ BASS FISHING PROGRAM 2025



## Ultimate Bass Fishing Gears

### ECHIPAMENTE STEEZ BASS

Lansetele și mulinet ele Steez au fost promovate în 2009 ca subbrand premium pentru pescuitul de bass și finețe și aparțin celor mai bune produse de pescuit sportiv, disponibile la nivel global. Sunt potrivite nu doar pentru black bass, dar sunt și o alegere excelentă pentru peștii țintă autohtoni, cum ar fi șalău, biban și Co.

Gama noastră este extinsă acum cu o serie de năluci Steez fin selectată și cu cârligele simple Steez premium pentru aplicare cu diferite monturi pentru bass.

Fiecare nălucă Steez originală este realizată cu cele mai bune componente disponibile și este proiectată cu un domeniu de aplicare foarte particular.

Steez – Stilează cu ușurință.





## Ultimate Bass Fishing Gears



### STEEZ SYSTEM CRANK

Cu voblerele crank Steez puteți scana literalmente straturile de apă – în funcție de model, acest vobler se scufundă de la 1.2m (modelul 100) până la peste 5m (modelul 500). Datorită formei lor compacte și speciale, voblerele Steez sunt ușor de aruncat și prezentat și intră în acțiune chiar și la recuperarea constantă. Barbete ușor curbată oferă mai puțină rezistență la apă pe recuperare, scade pericolul de agățării și provoacă vibrații foarte puternice.

#### STEEZ CRANK | 100F-SR 54MM

MINI CRANKBAIT | PLUTITOR | SHALLOW RUNNER

## STEEZ CRANK



monster gill



white chart



monster chart



artistic chart



clear monster chart



ghost gill

- Categorie: mini crankbait
- Corpul nălucii: dintr-o bucată
- Tip: Sistem de oscilație a greutății frontale
- Cârlițe: 2 ancore triple SaqSas
- Comportament la suprafață: floating
- Tip activare: shallow runner
- Adâncime activare: până la ca. 1.2m
- Tehnici prezentare: recuperare constantă, stop & go
- Pești țintă: biban, păstrăv, clean, șalău

Echipament:  
• Fără plumb

Art.-Nr.	Culoare	Lungime cm	Mărime ancoră	Greutate g	Conține buc.
17510-100	monster gill	5.4	6	10.1	1
17510-101	monster chart	5.4	6	10.1	1
17510-102	clear monster chart	5.4	6	10.1	1
17510-103	white chart	5.4	6	10.1	1
17510-104	artistic chart	5.4	6	10.1	1
17510-105	ghost gill	5.4	6	10.1	1



## STEEZ CRANK | 200F-MR 54MM

## STEEZ CRANK | 300F-DR 61MM

MINI CRANKBAIT | PLUTITOR | ADÂNCIME MEDIE DE ACTIVARE

CRANKBAIT | PLUTITOR | EVOLUȚIE PE ADÂNCIME

- Categorie: mini crankbait
- Corpul nălucii: dintr-o bucată
- Tip: Sistem de oscilație a greutății frontale
- Cârlige: 2 ancore triple SaqSas
- Comportament la suprafață: floating
- Tip activare: medium deep runner
- Adâncime activare: până la ca. 2.2m
- Tehnici prezentare: recuperare constantă, stop & go
- Pești țintă: biban, păstrăv, clean, șalău

- Categorie: crankbait
- Corpul nălucii: dintr-o bucată
- Tip: Sistem de oscilație a greutății frontale
- Cârlige: 2 ancore triple SaqSas
- Comportament la suprafață: floating
- Tip activare: deep runner
- Adâncime activare: până la ca. 3.2m
- Tehnici prezentare: recuperare constantă, stop & go
- Pești țintă: biban, păstrăv, șalău

### Echipament:

- Fără plumb



monster gill



monster chart



clear monster chart



white chart



artistic chart



ghost gill



monster chart



ayu



ghost baby gill



biwako lime



spawning ghost



green muddy water special

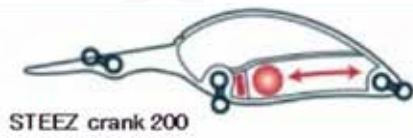

Art.-Nr.	Culoare	Lungime cm	Mărime ancoră	Greutate g	Conține buc.
17510-200	monster gill	5.4	6	10.6	1
17510-201	monster chart	5.4	6	10.6	1
17510-202	clear monster chart	5.4	6	10.6	1
17510-203	white chart	5.4	6	10.6	1
17510-205	ghost gill	5.4	6	10.6	1
17510-204	artistic chart	5.4	6	10.6	1

Art.-Nr.	Culoare	Lungime cm	Mărime ancoră	Greutate g	Conține buc.
17510-301	monster chart	6.1	4	18.0	1
17510-302	ayu	6.1	4	18.0	1
17510-303	ghost baby gill	6.1	4	18.0	1
17510-304	biwako lime	6.1	4	18.0	1
17510-305	spawning ghost	6.1	4	18.0	1
17510-306	green muddy water special	6.1	4	18.0	1

## STEEZ CRANK | 400F-DR 70MM

CRANKBAIT | PLUTITOR | EVOLUȚIE PE ADÂNCIME

- Categorie: crankbait
- Corpul nălucii: dintr-o bucată
- Tip: Sistem de oscilație a greutateii frontale
- Cârlițe: 2 ancore triple SaqSas
- Comportament la suprafață: floating
- Tip activare: deep runner
- Adâncime activare: până la ca. 4.2m
- Tehnici prezentare: recuperare constantă, stop & go
- Pești țintă: biban, șalău, știucă

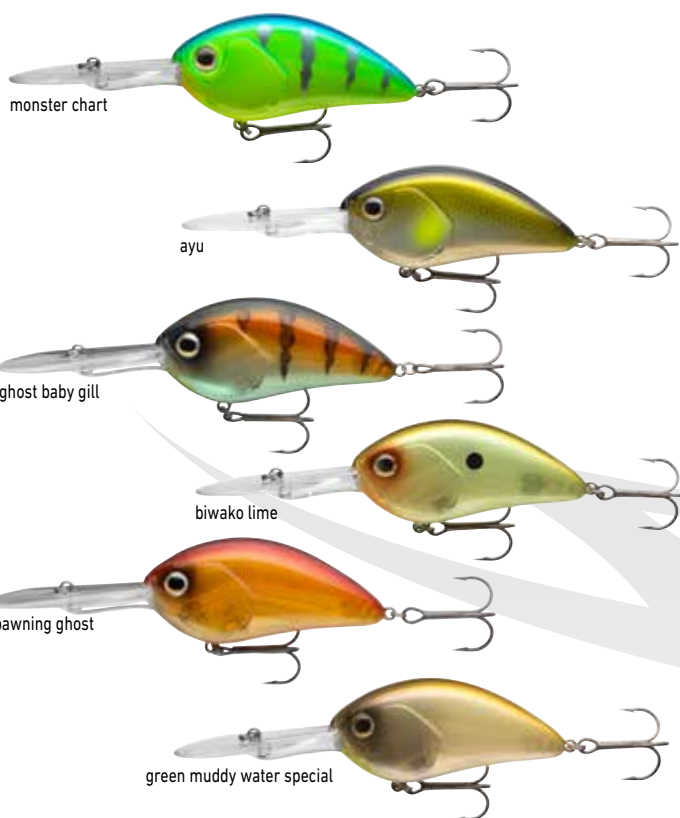

## STEEZ CRANK | 500F-DR 70MM

CRANKBAIT | PLUTITOR | EVOLUȚIE PE ADÂNCIME

- Categorie: crankbait
- Corpul nălucii: dintr-o bucată
- Tip: Sistem de oscilație a greutateii frontale
- Cârlițe: 2 ancore triple SaqSas
- Comportament la suprafață: floating
- Tip activare: deep runner
- Adâncime activare: până la ca. 5.2m
- Tehnici prezentare: recuperare constantă, stop & go
- Pești țintă: biban, șalău, știucă

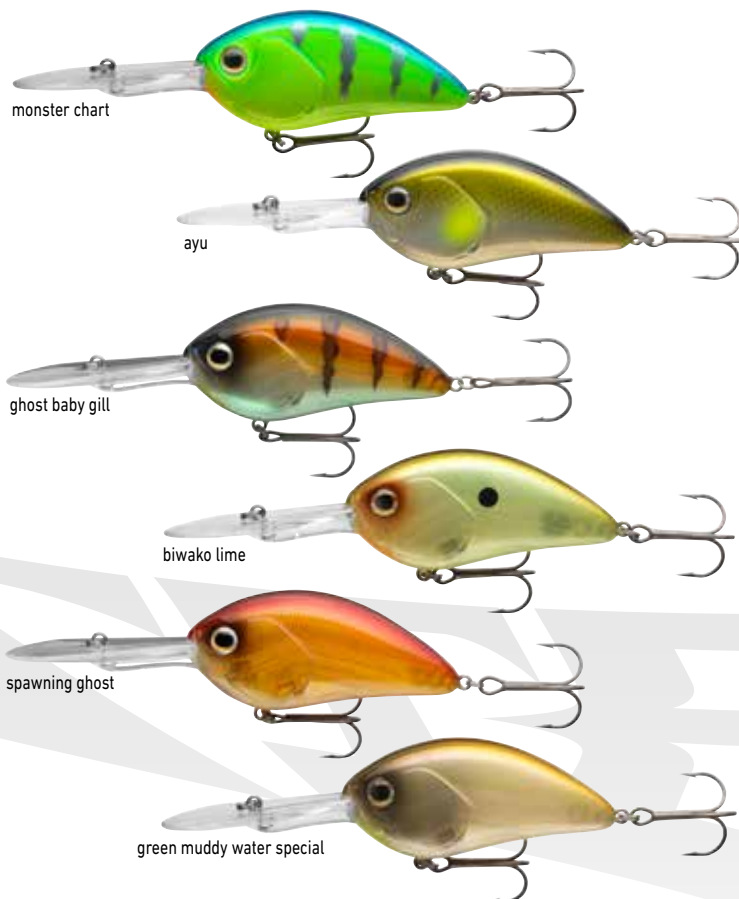

Art.-Nr.	Culoare	Lungime cm	Mărime ancoră	Greutate g	Conține buc.
17510-401	monster chart	7.0	2	25.6	1
17510-402	ayu	7.0	2	25.6	1
17510-403	ghost baby gill	7.0	2	25.6	1
17510-404	biwako lime	7.0	2	25.6	1
17510-405	spawning ghost	7.0	2	25.6	1
17510-406	green muddy water special	7.0	2	25.6	1

Art.-Nr.	Culoare	Lungime cm	Mărime ancoră	Greutate g	Conține buc.
17510-501	monster chart	7.0	2	27.8	1
17510-502	ayu	7.0	2	27.8	1
17510-503	ghost baby gill	7.0	2	27.8	1
17510-504	biwako lime	7.0	2	27.8	1
17510-505	spawning ghost	7.0	2	27.8	1
17510-506	green muddy water special	7.0	2	27.8	1

## STEEZ CRANK 700

NEW

# STEEZ CRANK

### CRANKBAIT

Această nălucă este o adevărată bijuterie pentru pescuitul la adâncime cu crank-uri și este perfectă pentru ciocănitul structurilor pe fund.

Acest Steez Crank de dimensiuni mari poate atinge adâncimea de peste 7m, care de obicei nu este atinsă cu alte crank-uri și foblere floating. Datorită vârfului arcuit al barbetei, nălucă are o acțiune reactivă super rapidă la începutul recuperării – imediat după ce atinge suprafața apei. În plus, acest design unic al barbetei micșorează presiunea de pe lansetă și ajută utilizarea mai ușoară a echipamentului.

Lestul interior supradimensionat din tungsten, oferă echilibru și distanțe lungi de aruncare – chiar și expus la vânt puternic din față.

- Categorie: crankbait
- Cârlige: 2 ancore triple SaqSas
- Comportament la suprafață: floating
- Tip activare: deep runner
- Adâncime activare: ca. 7.2m



ghost ayu



magic shad



citrus shad



black gold

Art.-Nr.	Culoare	Lungime cm	Mărime ancoră	Greutate g	Contine buc.
17510-701	ghost ayu	9.0	1/0	55.2	1
17510-702	magic shad	9.0	1/0	55.2	1
17510-703	citrus shad	9.0	1/0	55.2	1
17510-704	black gold	9.0	1/0	55.2	1



STEEZ crank 700



## STEEZ SHAD

Vobler clasic suspending model shad. Perfect pentru căutarea bibanului, șalăului și chiar păstrăvului! Acțiune de wobbling rapidă – potrivită pentru prezentarea foarte lentă și rapidă a nălucii – perfectă pentru twitching și jerkbaiting. Sistemul Front-Weight-Oscillation împreună cu forma aerodinamică permite distanțe enorme de aruncare.

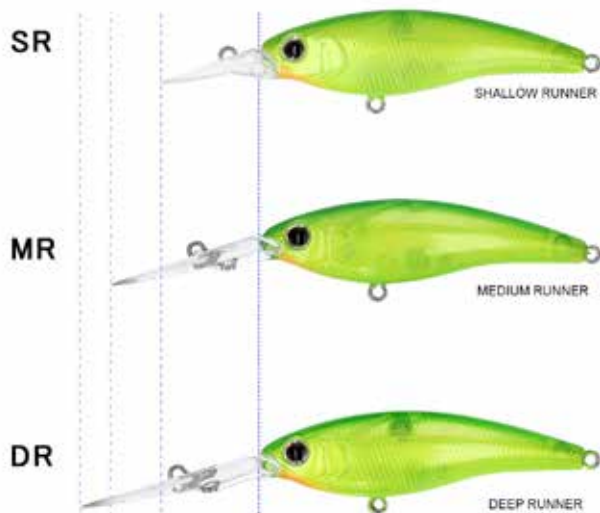

## STEEZ SHAD



54		60			深行深度	
SP (black)	F (black)	SP (black)	SP (black)	F (black)		
SR	SR	SR-S	SR	SR	SR-S	1m
MR	MR	MR-S	MR	MR	MR-S	2m
			DR			2.5m

## STEEZ SHAD | 60SP-SR

MINNOWBAIT | SUSPENDING | SHALLOW RUNNER

- **Categorie:** minnow
- **Corpul nălucii:** dintr-o bucată
- **Tip:** Sistem de oscilație a greutății frontale
- **Cârlige:** 2 ancore triple SaqSas
- **Comportament la scufundare:** suspending
- **Adâncime activare:** până la ca. 1.0m
- **Tehnici prezentare:** recuperare constantă, twitching, stop & go
- **Pești țintă:** biban, păstrăv, șalău



### Echipament:

- Fără plumb



Art.-Nr.	Culoare	Lungime cm	Mărime ancoră	Greutate g	Conține buc.
17520-000	ghost wakasagi	6.0	7	6.3	1
17520-001	natural pearl ayu	6.0	7	6.3	1
17520-002	wakasagi	6.0	7	6.3	1
17520-003	special shiner	6.0	7	6.3	1
17520-004	matt pink purple	6.0	7	6.3	1
17520-005	akabane lime	6.0	7	6.3	1
17520-006	shirauo	6.0	7	6.3	1
17520-007	SG weed shad	6.0	7	6.3	1

## STEEZ SHAD | 60SP-MR

MINNOWBAIT | SUSPENDING | ADÂNCIME MEDIE DE ACTIVARE

- Categorie: minnow
- Corpul nălucii: dintr-o bucată
- Tip: Sistem de oscilație a greutateii frontale
- Cârlițe: 2 ancore triple SaqSas
- Comportament la scufundare: suspending
- Adâncime activare: până la ca. 2.0m
- Tehnici prezentare: recuperare constantă, twitching, stop & go
- Pești țintă: biban, păstrăv, șalău

### Echipament:

- Fără plumb



## STEEZ SHAD | 60SP-DR

MINNOWBAIT | SUSPENDING | EVOLUȚIE PE ADÂNCIME

- Categorie: minnow
- Corpul nălucii: dintr-o bucată
- Tip: Sistem de oscilație a greutateii frontale
- Cârlițe: 2 ancore triple SaqSas
- Comportament la scufundare: suspending
- Adâncime activare: până la ca. 2.5m
- Tehnici prezentare: recuperare constantă, twitching, stop & go
- Pești țintă: biban, păstrăv, șalău

### Echipament:

- Fără plumb



Art.-Nr.	Culoare	Lungime cm	Mărime ancoră	Greutate g	Conține buc.
17520-100	ghost wakasagi	6.0	7	6.7	1
17520-101	natural pearl ayu	6.0	7	6.7	1
17520-102	wakasagi	6.0	7	6.7	1
17520-103	special shiner	6.0	7	6.7	1
17520-104	matt pink purple	6.0	7	6.7	1
17520-105	akabane lime	6.0	7	6.7	1
17520-106	shirauo	6.0	7	6.7	1
17520-107	SG weed shad	6.0	7	6.7	1

Art.-Nr.	Culoare	Lungime cm	Mărime ancoră	Greutate g	Conține buc.
17520-200	ghost wakasagi	6.0	7	7.0	1
17520-201	natural pearl ayu	6.0	7	7.0	1
17520-202	wakasagi	6.0	7	7.0	1
17520-203	special shiner	6.0	7	7.0	1
17520-204	matt pink purple	6.0	7	7.0	1
17520-205	akabane lime	6.0	7	7.0	1
17520-206	shirauo	6.0	7	7.0	1
17520-207	SG weed shad	6.0	7	7.0	1



## STEEZ MINNOW

Acest minnow suspending excelează prin distanța sa extremă de aruncare – sistemul special long cast de balansare cu trei bile de tungsten în interior se întinde aproape pe tot corpul și optimizează distanțele de aruncare. Acțiunea de flancare pe recuperare duce la vibrații intense sub apă.

# STEEZ MINNOW

### STEEZ MINNOW | 110SP-SR

MINNOWBAIT | SUSPENDING | SHALLOW RUNNER

Modelul SR se scufundă cca. 1.0-1.3m și astfel poate fi prezentat cu ușurință aproape de suprafață. Perfect pentru twitching.

- **Categorie:** minnow
- **Corpul nălucii:** dintr-o bucată
- **Cârlige:** 3 ancore SaqSas
- **Comportament la scufundare:** suspending
- **Tip activare:** shallow runner
- **Adâncime activare:** până la ca. 1.3m
- **Tehnici prezentare:** recuperare constantă, twitching, stop & go

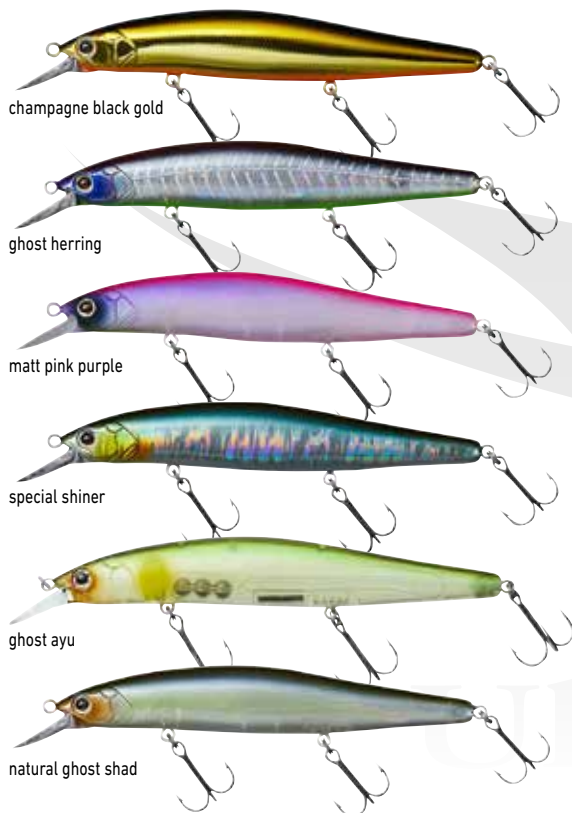

Art.-Nr.	Culoare	Lungime cm	Mărime ancoră	Greutate g	Conține buc.
17521-000	champagne black gold	11.0	6	14.4	1
17521-001	ghost herring	11.0	6	14.4	1
17521-002	matt pink purple	11.0	6	14.4	1
17521-003	special shiner	11.0	6	14.4	1
17521-004	ghost ayu	11.0	6	14.4	1
17521-005	natural ghost shad	11.0	6	14.4	1



### STEEZ MINNOW | 110SP-MR

MINNOWBAIT | SUSPENDING | ADÂNCIME MEDIE DE ACTIVARE

Modelul MR se scufundă cca. 1.5-1.7m și este ideal pentru pescuitul lent pe timp de noapte la șalău și la căutarea bibanului.

- **Categorie:** minnow
- **Corpul nălucii:** dintr-o bucată
- **Cârlige:** 3 ancore SaqSas
- **Comportament la scufundare:** suspending
- **Tip activare:** medium deep runner
- **Adâncime activare:** până la ca. 1.7m
- **Tehnici prezentare:** recuperare constantă, twitching, stop & go

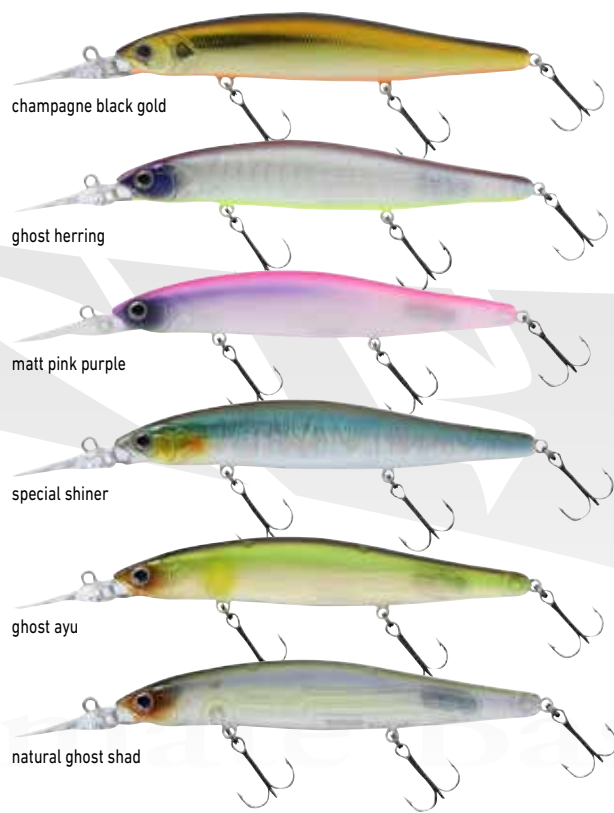

Art.-Nr.	Culoare	Lungime cm	Mărime ancoră	Greutate g	Conține buc.
17521-100	champagne black gold	11.0	6	15.0	1
17521-101	ghost herring	11.0	6	15.0	1
17521-102	matt pink purple	11.0	6	15.0	1
17521-103	special shiner	11.0	6	15.0	1
17521-104	ghost ayu	11.0	6	15.0	1
17521-105	natural ghost shad	11.0	6	15.0	1

## STEEZ PENCIL | 60F

STICKBAIT | PLUTITOR | TOP WATER

Steez Pencil este năluca perfectă pentru căutarea răpitorilor precum bibanul, avtul și știucii aproape de suprafață în timpul verii. Năluca compactă se află imediat sub peliculă, permițându-vă să mențineți contactul direct și la viteză mare de recuperare. Silueta specială a corpului permite o prezentare ușoară – perfectă pentru walk-the-dog. Greutatea de echilibru este fixată în partea din spate a corpului și permite distanțe optime de aruncare.

- Corpul nălucii: dintr-o bucată
- Cârlițe: 2 ancore triple SaqSas
- Comportament la suprafață: floating
- Tip activare: top water
- Tehnici prezentare: Walk-the-Dog
- Pești țintă: biban, avat, știucă

### Echipament:

- Fără plumb

# STEEZ PENCIL



wakasagi



black



ghost ayu



shirauo



blue back chart



hasegawa pink ver.3



## STEEZ POPPER | 60F

POPPER | PLUTITOR | TOP WATER

Steez Popper poate fi pus cu ușurință în acțiune și prezentat folosind stilul walk-the-dog. Datorită formei speciale această nălucă intră în apă după aruncări cu zgomot redus și, prin urmare, nu sperie peștii timizi care pândesc în straturile superioare de apă. Sunetul plop special atrage răpitorii și de la distanțe mari.

Datorită rezultatelor obținute, Steez Popper este deja o legendă în Japonia.

- Categorie: popper
- Corpul nălucii: dintr-o bucată
- Cârlițe: 2 ancore triple SaqSas
- Comportament la suprafață: floating
- Tip activare: top water
- Tehnici prezentare: jerkbaiting

### Echipament:

- Fără plumb

# STEEZ POPPER

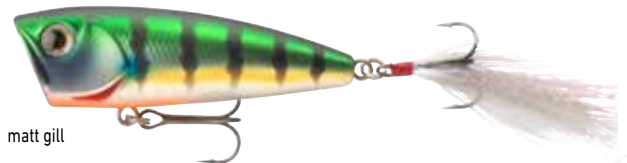

matt gill



blue back chart



bone



SG black gold



Art.-Nr.	Culoare	Lungime cm	Mărime ancoră	Greutate g	Conține buc.
17512-600	wakasagi	6.0	10	4.2	1
17512-601	black	6.0	10	4.2	1
17512-602	ghost ayu	6.0	10	4.2	1
17512-603	shirauo	6.0	10	4.2	1
17512-604	blue back chart	6.0	10	4.2	1
17512-605	hasegawa pink ver.3	6.0	10	4.2	1

Art.-Nr.	Culoare	Lungime cm	Mărime ancoră	Greutate g	Conține buc.
17522-000	matt gill	6.0	6	7.6	1
17522-001	blue back chart	6.0	6	7.6	1
17522-002	bone	6.0	6	7.6	1
17522-003	SG black gold	6.0	6	7.6	1



## STEEZ PROP

O altă legendă din Japonia din gama Steez care a fost dezvoltată de Koji Hasegawa în țara natală. Această nălucă de căutare este perfect potrivită pentru scanarea unor zone mari de apă pentru a căuta activ răpitori. Elicea extrem de ușoară pornește la viteză mică – acoperirea specială SaqSas de la ax sprijină în plus o rotație ușoară. Steez Prop poate fi recuperat cu viteză constantă și atrage răpitorii din aproape toate straturile de apă către nălucă. Perfect pentru scanarea vegetației subacvatice, de suprafață etc.

Steez Prop este disponibil în versiunile floating și sinking.



## STEEZ PROP

### STEEZ PROP | 85F

#### PROPBAIT | PLUTITOR

- Categorie: propbait
- Corpul nălucii: dintr-o bucată
- Cârlige: 2 ancore triple SaqSas
- Comportament la suprafață: floating
- Ape: ape stătătoare & curent
- Tehnici prezentare: recuperare constantă
- Pești țintă: biban, șalău, știucă

### STEEZ PROP | 85S

#### PROPBAIT | LENT SCUFUNDĂTOR

- Categorie: propbait
- Corpul nălucii: dintr-o bucată
- Cârlige: 2 ancore triple SaqSas
- Comportament la scufundare: slow sinking
- Ape: ape stătătoare & curent
- Tehnici prezentare: recuperare constantă
- Pești țintă: biban, șalău, știucă



ghost ayu



wakasagi



clear lime



natural ghost shad

Art.-Nr.	Culoare	Lungime cm	Mărime ancoră	Greutate g	Conține buc.
17511-000	ghost ayu	8.5	4	12.7	1
17511-001	wakasagi	8.5	4	12.7	1
17511-002	clear lime	8.5	4	12.7	1
17511-003	natural ghost shad	8.5	4	12.7	1

Art.-Nr.	Culoare	Lungime cm	Mărime ancoră	Greutate g	Conține buc.
17511-100	ghost ayu	8.5	4	13.8	1
17511-101	wakasagi	8.5	4	13.8	1
17511-102	clear lime	8.5	4	13.8	1
17511-103	natural ghost shad	8.5	4	13.8	1



## HMKL STEEZ CUSTOM | 137SP

### MINNOWBAIT | SUSPENDING

Steez Custom a fost dezvoltat în cooperare cu legenda lures builder și fondatorul HMKL, domnul Kazuma Izumi, și reunește 3 elemente principale ce fac din această nălucă o adevărată mașină de pescuit. De obicei, acest realizator de năluci fabrică exclusiv voblere din lemn lucrate manual în ediții limitate. Scopul acestui proiect a fost de a combina avantajele unui vobler din lemn lucrat manual, cu beneficiile unui corp din plastic, ceea ce duce la producție mai mare și la costuri mai mici. Corpul subțire împreună cu designul Silent și distanțe extreme de aruncare unesc aceste aspecte și au dus la popularitatea uriașă a acestei năluci în Japonia. Ancorele din față și din spate sunt conectate la nălucă prin vârteje SaqSas în interiorul corpului și, datorită rotației lor libere, împiedică pierderile în timpul luptei. Pentru confort maxim, sistemul interior Weight-Oscillation a fost, de asemenea, acoperit cu SaqSas. Greutatea din tungsten Maglock Version S alunecă silențios pe șina SaqSas și stabilizează nălucă absolut silențioasă și la mișcări puternice. Barbetele sunt foarte subțiri, discretă și ușoară, ceea ce duce la o acțiune specială și la distanțe de aruncare mai bune.

O nălucă cu adevărat excepțională!

- **Categorie:** minnow
- **Corpul nălucii:** dintr-o bucată
- **Cârlige:** 3 ancore SaqSas
- **Comportament la scufundare:** suspending
- **Adâncime activare:** până la ca. 2.0m
- **Tehnici prezentare:** recuperare constantă, twitching, stop & go
- **Pești țintă:** biban, păstrăv, avat, șalău, știucă

#### Echipament:

- Fără plumb

## HMKL MINNOW STEEZ CUSTOM



super wakasagi



natural ghost shad



ghost ayu



half mirror wakasagi



## STEEZ CHIQUITA FROG | 38MM

### NĂLUCĂ SOFT | GATA DE PESCUIT

În cele din urmă – o broască mică, ce poate fi inhalată și de bibanul nostru. Cu o lungime a corpului de 38mm, această nălucă imită și insectele mai mari, putând fi acționată rămânând aproape la fața apei, datorită cupei frontale adânci și skirt-ului lung. Perfect pentru un walk the dog foarte lent. Flotabilitatea redusă asigură o rată de înțepare mai bună.

Chiquita Frog de culoare „Spring Wakasagi” are skirt beteală – toate celelalte modele au skirt din silicon.

- **Cârlig:** SaqSas cârlig dublu
- **Tip activare:** top water
- **Tehnici prezentare:** jerkbaiting
- **Pești țintă:** biban, avat

#### Echipament:

- Fără plumb



## STEEZ CHIQUITA FROG



green toad



splatter chart



spring wakasagi



50' mercury



Art.-Nr.	Culoare	Lungime cm	Mărime ancoră	Greutate g	Conține buc.
17510-900	super wakasagi	13.7	4	16.1	1
17510-901	natural ghost shad	13.7	4	16.1	1
17510-902	ghost ayu	13.7	4	16.1	1
17510-903	half mirror wakasagi	13.7	4	16.1	1

Art.-Nr.	Culoare	Lungime cm	Greutate g	Conține buc.
17512-500	green toad	3.8	6.2	1
17512-501	splatter chart	3.8	6.2	1
17512-502	spring wakasagi	3.8	5.3	1
17512-503	50' mercury	3.8	6.2	1



## STEEZ STIRRING SHAD

## STEEZ STIRRING SHAD

Nălucă aplicabilă universal cu multe tehnici diferite. Perfect pentru prezentare lentă și constantă peste zone cu vegetație și structuri submerse. Pentru o stabilitate și o rată de agățare sporite, această nălucă este echipată cu o fantă specială pentru utilizarea cârligelor offset.

În plus, Steez Stirring Shad dispune de o deschidere specială pentru aplicarea leșt pe burtă fără a deteriora naluca. Forma ovală stabilizează acțiunea și realizează o siluetă foarte vizibilă din profil.

Cele două versiuni mici (5.3 cm și 7.1 cm) sunt disponibile pentru pescuitul de biban. Materialul acestor modele a fost ales ceva mai moale, iar forma corpului a fost ușor adaptată față de modelele mari, pentru a putea obține o acțiune optimă chiar și la viteză mică de recuperare.

Datorită profilului larg, acest shad rulează foarte stabil chiar și fără leșt, se clatină perfect în lateral fiind potrivit în special pentru pescuitul peste zonele cu vegetație pe recuperare constantă, precum și pentru drop-shot, free-rig și tehnica buzzing, chiar sub strat. Cu cavitare pentru ascunderea capului. Fără ftalați!



magic shad



test color



clear chart



crystal hasu



biwako ayu



smoke wakasagi

### STEEZ STIRRING SHAD | 53MM

#### SHAD

- Pești țintă: biban, păstrăv, clean

Art.-Nr.	Culoare	Lungime cm	Greutate g	Conține buc.
17513-100	magic shad	5.3	1.2	10
17513-101	test color	5.3	1.2	10
17513-102	clear chart	5.3	1.2	10
17513-103	crystal hasu	5.3	1.2	10
17513-104	biwako ayu	5.3	1.2	10
17513-106	smoke wakasagi	5.3	1.2	10



53mm

### STEEZ STIRRING SHAD | 71MM

#### SHAD

- Pești țintă: biban, păstrăv, clean

Art.-Nr.	Culoare	Lungime cm	Greutate g	Conține buc.
17513-200	magic shad	7.1	3.0	8
17513-201	test color	7.1	3.0	8
17513-202	clear chart	7.1	3.0	8
17513-203	crystal hasu	7.1	3.0	8
17513-204	biwako ayu	7.1	3.0	8
17513-206	smoke wakasagi	7.1	3.0	8



71mm



### STEEZ STIRRING SHAD | 85MM

SHAD

- Pești țintă: biban, păstrăv, șalău

Art.-Nr.	Culoare	Lungime cm	Greutate g	Conține buc.
17513-300	magic shad	8.5	8.0	7
17513-301	test color	8.5	8.0	7
17513-302	clear chart	8.5	8.0	7
17513-303	crystal hasu	8.5	8.0	7
17513-304	biwako ayu	8.5	8.0	7
17513-305	aburahaya	8.5	8.0	7



85mm



110mm



130mm



### STEEZ STIRRING SHAD | 110MM

SHAD

- Pești țintă: biban, șalău, știucă

Art.-Nr.	Culoare	Lungime cm	Greutate g	Conține buc.
17513-400	magic shad	11.0	11.5	6
17513-401	test color	11.0	11.5	6
17513-402	clear chart	11.0	11.5	6
17513-403	crystal hasu	11.0	11.5	6
17513-404	biwako ayu	11.0	11.5	6
17513-405	aburahaya	11.0	11.5	6



magic shad



test color



clear chart



crystal hasu



biwako ayu



aburahaya



### STEEZ STIRRING SHAD | 130MM

SHAD

- Pești țintă: biban, șalău, știucă

Art.-Nr.	Culoare	Lungime cm	Greutate g	Conține buc.
17513-500	magic shad	13.0	18.0	5
17513-501	test color	13.0	18.0	5
17513-502	clear chart	13.0	18.0	5
17513-503	crystal hasu	13.0	18.0	5
17513-504	biwako ayu	13.0	18.0	5
17513-505	aburahaya	13.0	18.0	5

## STEEZ DOUBLE CLUTCH | 50SP

### MINNOWBAIT | SUSPENDING



IP wakasagi



IP ayu



natural ghost shad



black gold



special shiner



shirauo

În cadrul programului Japan Steez, voblerul Double Clutch foarte eficient este disponibil și într-o versiune mai mică, de 48 mm, perfect pentru pescuitul de biban. Datorită sistemului Silent G.O.S din interior, pot fi atinse distanțe mari de lansare, în ciuda greutateii reduse. Lestul din tungsten culisează pe un ax SaqSas. Un adevărat garant al capturilor, ce câștigă rapid adâncime (aproximativ 1.3m) putând fi pescuit direct pe locul vizat. Echipat cu ancore SaqSas extrem de ascuțite.

- Categorie: minnow
- Corpul nălucii: dintr-o bucată
- Tip: silențios cu sistem Wired Oscillation (alamă)
- Cârlițe: 2 ancore triple SaqSas
- Comportament la scufundare: suspending
- Adâncime activare: până la ca. 1.3m
- Tehnici prezentare: recuperare constantă, twitching, stop & go
- Pești țintă: biban, păstrăv, șalău

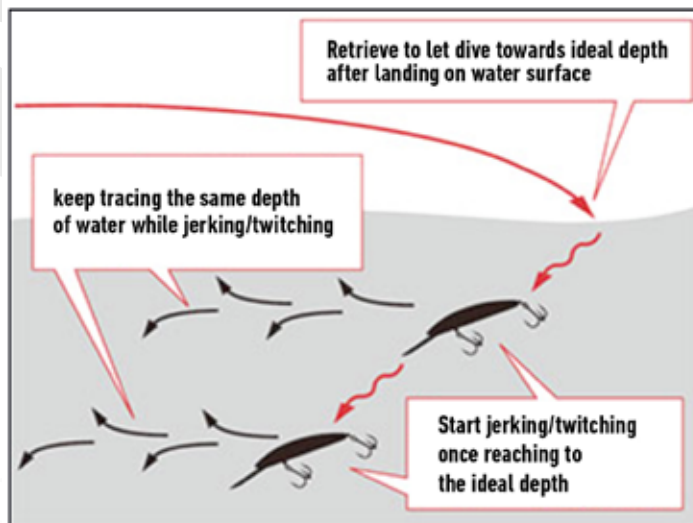

Art.-Nr.	Culoare	Lungime mm	Mărime ancoră	Greutate g
17523-000	IP wakasagi	48	2	2.7
17523-001	IP ayu	48	2	2.7
17523-002	natural ghost shad	48	2	2.7
17523-003	black gold	48	2	2.7
17523-004	special shiner	48	2	2.7
17523-005	shirauo	48	2	2.7

## STEEZ HOG

Imitație de crab mic pentru monturi drop shot, Carolina și Texas, precum și alte tehnici de finețe. Corpul plat cu nervuri ușurează evoluția sub apă, antenele se mișcă și la recuperarea fină și optimizează frecvența prezentărilor.

Modelul de 5.6cm are un conținut de sare mai mare decât versiunea de 7.6cm pentru a permite distanțe mai mari de aruncare atunci când se folosesc cârlige offset nelestate.



molted shrimp

56mm



# STEEZ HOG

### STEEZ HOG | 56MM

#### NĂLUCĂ SOFT

- **Comportament la scufundare: slow sinking**
- **Pești țintă: biban, păstrăv, clean, șalău**

Art.-Nr.	Culoare	Lungime cm	Conține buc.
17512-000	shrimp	5.6	10
17512-001	lake shrimp	5.6	10
17512-002	red crawfish	5.6	10
17512-003	blue crawfish	5.6	10
17512-004	black shrimp head	5.6	10
17512-005	molted shrimp	5.6	10



shrimp



lake shrimp



red crawfish



blue crawfish



black shrimp head



molted shrimp

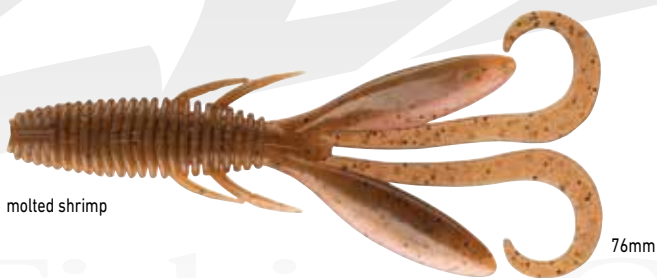

molted shrimp

76mm

### STEEZ HOG | 76MM

#### NĂLUCĂ SOFT

- **Comportament la scufundare: slow sinking**
- **Pești țintă: biban, păstrăv, avat, șalău, știucă**

Art.-Nr.	Culoare	Lungime cm	Conține buc.
17512-100	shrimp	7.6	8
17512-101	lake shrimp	7.6	8
17512-102	red crawfish	7.6	8
17512-103	blue crawfish	7.6	8
17512-104	black shrimp head	7.6	8
17512-105	molted shrimp	7.6	8



## STEEZ WORM HOOK

Cârligele Steez Worm sunt ascuțite cu tehnologia supremă SaqSas. Urmele obișnuite de pe suprafața cârligului sunt aproape complet eliminate printr-o procedură specială de acoperire cu fluor – vârful cârligului devine mai ascuțit. Acest lucru duce la o penetrare îmbunătățită, rezultând rate mai bune de agățare. Aceste cârlige sunt fabricate 100% în Japonia.

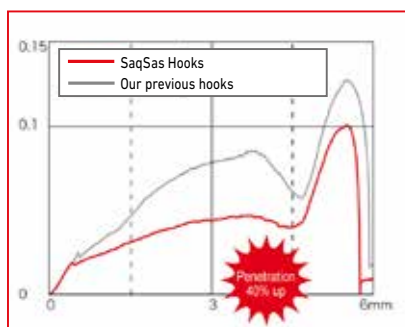

## STEEZ WORM HOOK

### CÂRLIG FINESSE

Proiectat împreună cu echipa DAIWA Works. Extrem de ascuțit și ușor în același timp – cu acoperire SaqSas. Unghiul ochetului cârligului a fost optimizat în numeroase scenarii de testare pentru a asigura rata maximă de agățare.

## STEEZ WORM HOOK

### CÂRLIG WACKY

Acest cârlig a fost gândit în special pentru monturile Wacky și Neko. Curba tijeii cârligului asigură o fixare sigură a nălucii. Poate fi folosit cu un unghi de 90° sau 180° pentru nălucă.

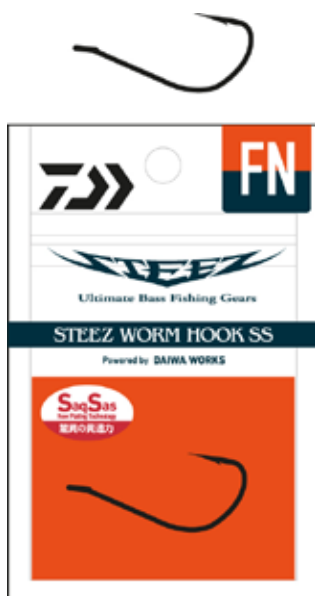

Art.-Nr.	Mărime cârlig	Conține buc.
17702-001	1	10
17702-002	2	12

Art.-Nr.	Mărime cârlig	Conține buc.
17700-001	1	8
17700-100	1/0	7
17700-200	2/0	6

## STEEZ WORM HOOK

NEW

UN SINGUR CÂRLIG FINE FINESE

Art.-Nr.	Mărime cârlig	Conține buc.
17706-002	2	9
17706-003	3	9



**SaqSas**  
New Plating Technology  
驚異の貫通力



## STEEZ WORM HOOK

CÂRLIG OFFSET

Cârlig Off Set SaqSas extrem de ascuțit cu inel sudat. Perfect pentru monturi Dropshot sau Jika – datorită inelului, vârful cârligului este întotdeauna îndreptat perfect în sus. Odată cu aceasta, firul este în plus economisit, deoarece nicio margine nu iese în afară. Inelul vă permite să adaptați exact distanța de la cârlig la sol și vă permite să vizați întotdeauna înălțimea potrivită.



Art.-Nr.	Mărime cârlig	Conține buc.
17701-001	1	3
17701-100	1/0	3
17701-200	2/0	3
17701-300	3/0	3

## STEEZ WORM HOOK

CÂRLIG SIMPLU OFFSET LARG

Cârlig Offset SaqSas extrem de ascuțit – fabricat în Japonia. Poziționarea vârfului cârligului este în sus pentru a asigura o rată de agățare mai bună.



Art.-Nr.	Mărime cârlig	Conține buc.
17703-100	1/0	9
17703-200	2/0	8
17703-300	3/0	7
17703-400	4/0	6
17703-500	5/0	5



# PRESSO TROUT AREA PROGRAM 2025

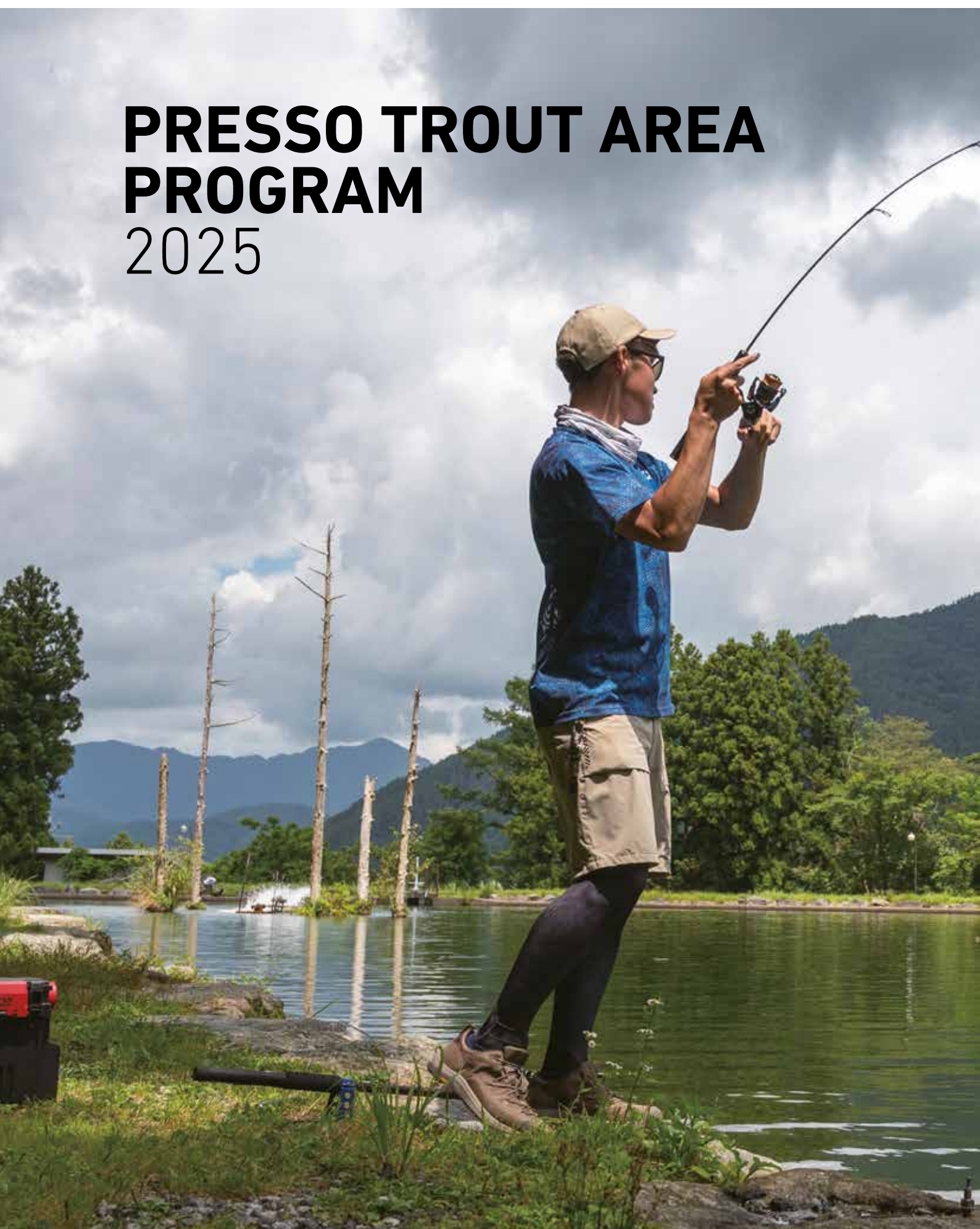







## *PRESSO*

**DAIWA Presso** a fost dezvoltată în Japonia special pentru competițiile de păstrăv (Trout Area) și a fost introdusă în ultimii ani cu succes în mai multe țări europene, precum Italia. Această gamă cuprinde oscilante Presso cu o gamă largă de culori și greutateți de la 1.2 la 7 grame. Fiecare model este caracterizat de propria sa acțiune unică.



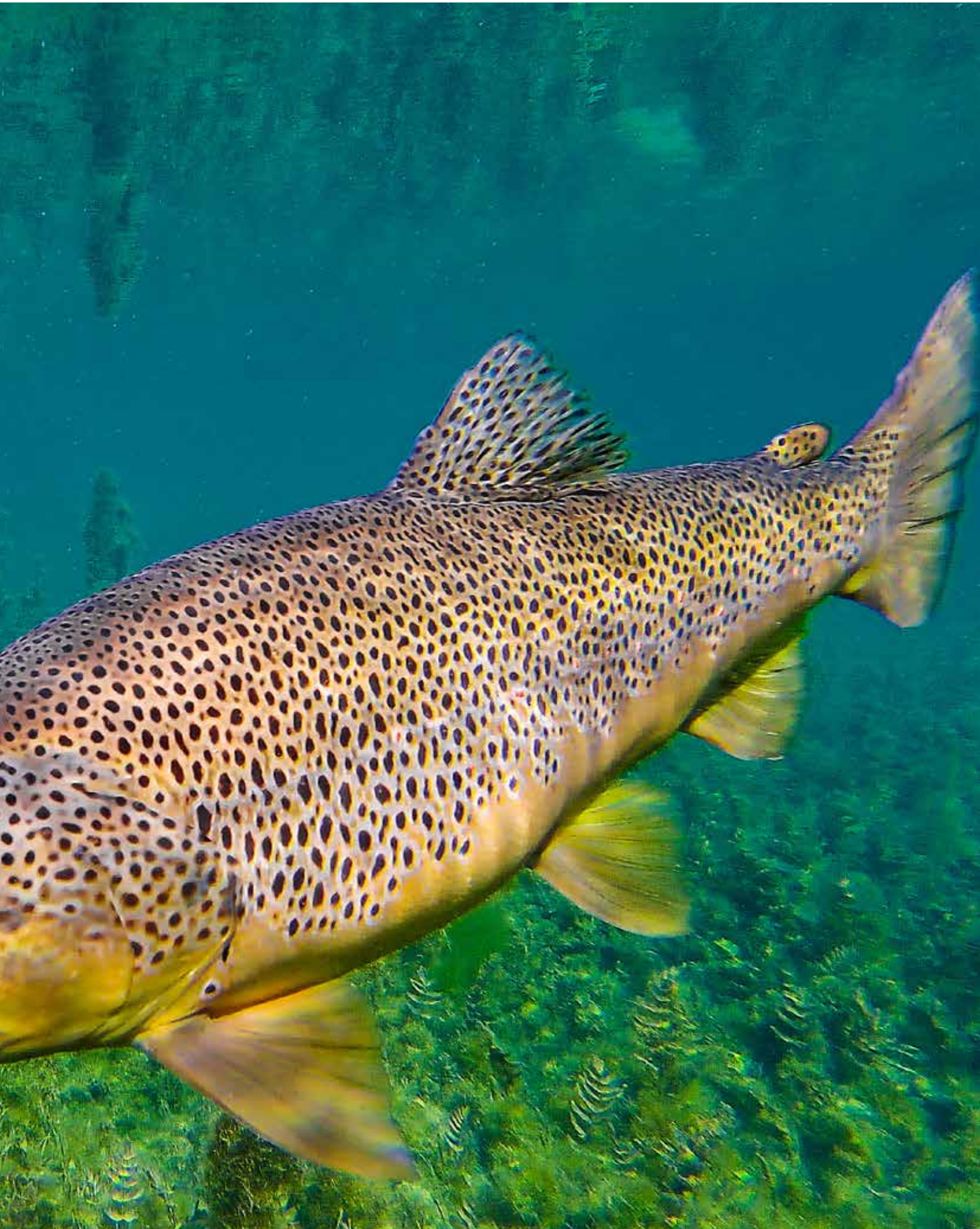



## PRESSO

Datorită cererii mari, lingurile Presso originale sunt acum disponibile și în programul european.

Gama oferă modelul potrivit pentru aproape toate adâncimile și vitezele de recuperare. Lingurile Presso conving prin acoperirea lor premium, care nu se deteriorează nici după o utilizare frecventă. Toate cârligele au un semi-spin.

### PRESSO LMN

#### OSCILANTĂ

Ațiune puternică de flancare „High Pitch” în apă. Perfect pentru aproape toate straturile de apă. Ideal pentru recuperarea lentă.

- Ape: ape stătătoare & curent
- Pește țintă: păstrăv



Art.-Nr.	Culoare	Lungime cm	Greutate g	Conține buc.
15443-111	dark forest	2.4	1.9	1
15443-113	flashing green	2.4	1.9	1
15443-115	green gold yamame	2.4	1.9	1
15443-119	grotta azzurra	2.4	1.9	1
15443-124	light pink	2.4	1.9	1
15443-125	lightning green	2.4	1.9	1
15443-128	mocha magma	2.4	1.9	1
15443-129	neon glow	2.4	1.9	1
15443-132	orange mango	2.4	1.9	1
15443-136	salmon basil	2.4	1.9	1
15443-140	snow peas	2.4	1.9	1
15443-147	yellow dagger	2.4	1.9	1

## PRESSO CNK

#### OSCILANTĂ

CNK oferă o ațiune puternică de flancare. Ideal pentru straturi de apă mai adânci sau atunci când sunt necesare distanțe mari de aruncare.

- Cârlig: un cârlig, semi barbetă
- Ape: ape stătătoare & curent
- Pește țintă: păstrăv



Art.-Nr.	Culoare	Lungime cm	Greutate g	Conține buc.
15441-100	abalone chart yamame OB	3.2	4.0	1
15441-200	abalone chart yamame OB	3.6	7.0	1
15441-101	abalone pink gold	3.2	4.0	1
15441-201	abalone pink gold	3.6	7.0	1
15441-102	abalone pink yamame	3.2	4.0	1
15441-202	abalone pink yamame	3.6	7.0	1
15441-103	akakin yamame	3.2	4.0	1
15441-203	akakin yamame	3.6	7.0	1
15441-107	BP tail	3.2	4.0	1
15441-207	BP tail	3.6	7.0	1
15441-114	gold	3.2	4.0	1
15441-214	gold	3.6	7.0	1
15441-120	holo GP	3.2	4.0	1
15441-220	holo GP	3.6	7.0	1
15441-134	rainbow BK	3.2	4.0	1
15441-234	rainbow BK	3.6	7.0	1
15441-135	red belly	3.2	4.0	1
15441-235	red belly	3.6	7.0	1
15441-137	salmon egg	3.2	4.0	1
15441-237	salmon egg	3.6	7.0	1
15441-139	silver	3.2	4.0	1
15441-239	silver	3.6	7.0	1
15441-146	yamame OB	3.2	4.0	1
15441-246	yamame OB	3.6	7.0	1

## PRESSO ADM

### OSCILANTĂ

Disponibil în 2 greutăți. Polivalent din cadrul programului Presso. Pentru toate vitezele de prezentare.  
Modelul de 3.8g este ideal pentru zonele mai adânci.

- Cârlig: un cârlig, semi barbetă
- Ape: ape stătătoare & curent
- Pește țintă: păstrăv

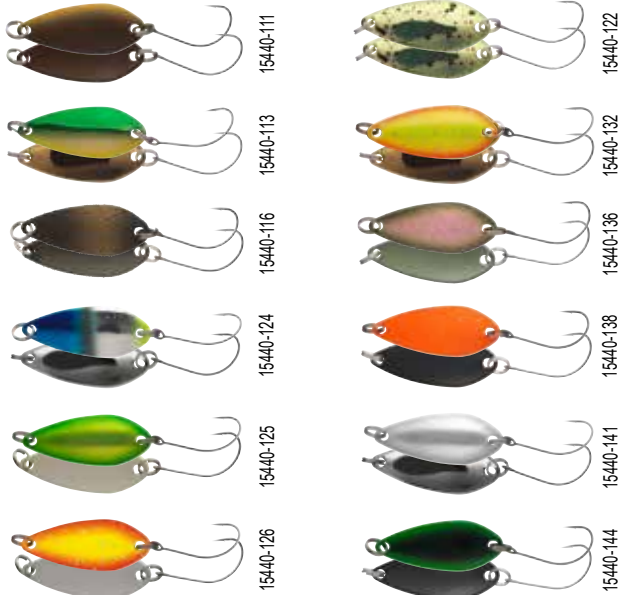

## PRESSO MVR

### OSCILANTĂ

Modelul MVR are o siluetă corpulentă și prezintă mișcări complet diferite în ceea ce privește vitezele de recuperare. Recuperarea lentă provoacă o flancare laterală puternică a MVR, în timp ce recuperarea rapidă are efecte de vibrare.

- Cârlig: un cârlig, semi barbetă
- Ape: ape stătătoare & curent
- Pește țintă: păstrăv



Art.-Nr.	Culoare	Lungime cm	Greutate g	Conține buc.
15440-111	dark forest	2.6	2.2	1
15440-211	dark forest	2.6	3.8	1
15440-113	flashing green	2.6	2.2	1
15440-213	flashing green	2.6	3.8	1
15440-116	green pellet	2.6	2.2	1
15440-216	green pellet	2.6	3.8	1
15440-124	manhattan	2.6	2.2	1
15440-224	manhattan	2.6	3.8	1
15440-122	lemonade	2.6	2.2	1
15440-222	lemonade	2.6	3.8	1
15440-125	lightning green	2.6	2.2	1
15440-225	lightning green	2.6	3.8	1
15440-126	lightning orange	2.6	2.2	1
15440-226	lightning orange	2.6	3.8	1
15440-132	orange mango	2.6	2.2	1
15440-232	orange mango	2.6	3.8	1
15440-136	salmon basil	2.6	2.2	1
15440-236	salmon basil	2.6	3.8	1
15440-138	shibugaki	2.6	2.2	1
15440-238	shibugaki	2.6	3.8	1
15440-141	snow white	2.6	2.2	1
15440-241	snow white	2.6	3.8	1
15440-144	triple green	2.6	2.2	1
15440-244	triple green	2.6	3.8	1

Art.-Nr.	Culoare	Lungime cm	Greutate g	Conține buc.
15442-104	area brown	2.8	2.4	1
15442-105	bloody	2.8	2.4	1
15442-109	cream glow	2.8	2.4	1
15442-110	darjeeling	2.8	2.4	1
15442-123	UV fluo-lemonade	2.8	2.4	1
15442-129	neon glow	2.8	2.4	1
15442-130	night&day	2.8	2.4	1
15442-131	orange gold W	2.8	2.4	1
15442-132	orange mango	2.8	2.4	1
15442-142	strawberry	2.8	2.4	1
15442-143	summer beach	2.8	2.4	1
15442-145	tropical mango	2.8	2.4	1

## PRESSO EV

### OSCILANTĂ

Cea mai mică și mai ușoară micro oscilantă din gama Presso. Perfectă pentru zone de mică adâncime sau prezentări la suprafață. Potrivit pentru recuperare foarte lentă. Poate fi combinat și cu un sbirolino.

- Ape: ape stătătoare & curent
- Pește țintă: păstrăv



Art.-Nr.	Culoare	Lungime cm	Greutate g	Conține buc.
15444-104	area brown	2.3	1.2	1
15444-106	blue/silver	2.3	1.2	1
15444-110	darjeeling	2.3	1.2	1
15444-116	green pellet	2.3	1.2	1
15444-117	green/pink	2.3	1.2	1
15444-118	green tea	2.3	1.2	1
15444-119	grotta azzurra	2.3	1.2	1
15444-125	lightning green	2.3	1.2	1
15444-126	lightning orange	2.3	1.2	1
15444-136	salmon basil	2.3	1.2	1
15444-141	snow white	2.3	1.2	1
15444-147	yellow dagger	2.3	1.2	1

## PRESSO DEAZA

### OSCILANTĂ SPECIALĂ

Nălucă prinzătoare, foarte activă. Datorită celor 3 ochiuri diferite, puteți schimba cu ușurință acțiunea. Nălucă este proiectată asimetric și oferă o acțiune diversă, de balansare, chiar și în condiții de recuperare constantă. Ideal pentru pescuitul în ape mai adânci. Lăsați-o să cadă pe structuri și ridicați-o din nou - astfel nălucă va atrage mai ales exemplarele mai mari.

- Cârliche: 2 cârliche semi barbetate
- Ape: ape stătătoare & curent
- Pește țintă: păstrăv

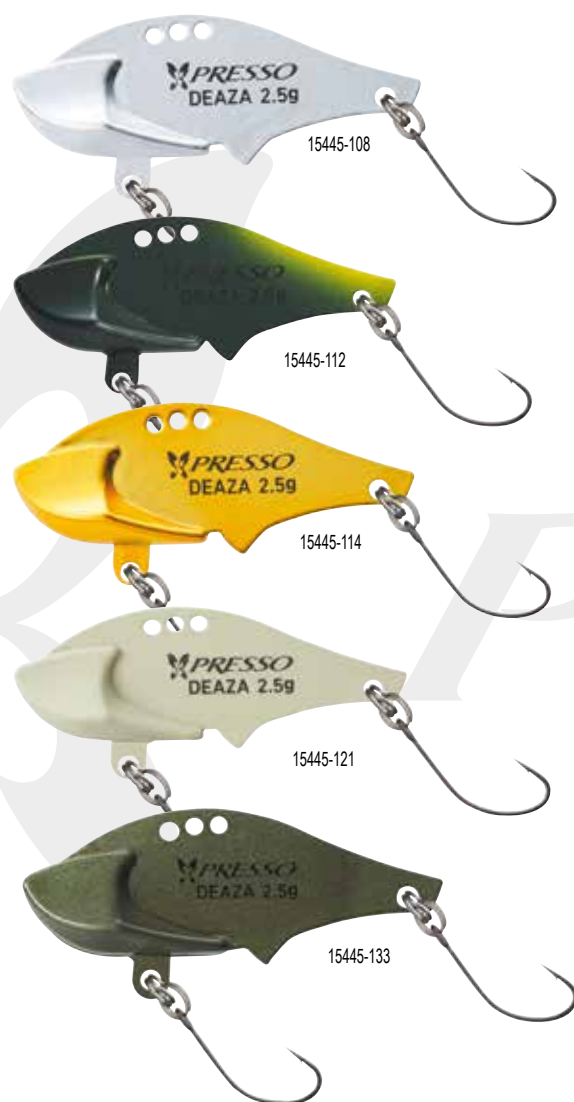

Art.-Nr.	Culoare	Lungime cm	Greutate g	Conține buc.
15445-108	silver	3.1	2.5	1
15445-112	dark green	3.1	2.5	1
15445-114	gold	3.1	2.5	1
15445-121	latte green glow	3.1	2.5	1
15445-133	pearl olive/pearl ivory	3.1	2.5	1



## PRESSO WALLET

### GEANTĂ NĂLUCI / ECHIPAMENTE

Penar premium cu aspect fibră de carbon pentru depozitarea lingurițelor mici pentru pescuitul la păstrăv. Lingurile pot fi fixate orizontal sau vertical. Stratul interior de separare previne contactul dintre cârlige și deteriorarea suprafețelor lingurilor. Partea interioară a fermoarului este acoperită special pentru a preveni agățarea. Disponibil în două dimensiuni

- Rezistent la apă
- Fermoar 2 căi, hidrofug
- Separator de protecție nălucă cârlig

Art.-Nr.	Culoare	Mărime	Mărime cm	Greutate g
15900-001	black	M	14x20x4	55
15900-002	black	L	17x23x4	63



## PRESSO IPRIMI TROUT NET

NEW

### MINCIOG PĂSTRĂV

Minciog plutitor cu mâner scurt, din plută și cadru din aluminiu. Echipat cu plasă de cauciuc cu uscare rapidă, ochiuri de 6mm pentru protecția peștilor și pentru a evita absorbția mirosurilor neplăcute în material. Potrivit pentru pescuitul de Trout Area, când sunt necesare distanțe lungi de mers pe jos sau în vad pe pâraie și râuri. Banda elastică de la mâner, poate fi atașată cu ușurință de centură sau de geanta cu echipament



15810-480



15810-480



15810-490



15810-490

Art.-Nr.	Culoare Plasă	Lungime cm	Mâner L cm	Lung.închisă cm	Mărime cm	Adâncime plasă cm	Plasă mm	Sect.	Greutate g
15810-480	black orange	59	18	59	40x30	25	6x6	1	250
15810-490	black orange	77	21	77	55x45	35	6x6	1	400



## PRESSO IPRIMI ROD STAND

NEW

### SUPPORT LANSETĂ

Suport de lansete ușor, de calitate, fabricat din aluminiu pentru trei lansete Trout Area. Perfect atunci când sunt necesare diverse configurații la îndemână și pentru a proteja lansetele sensibile de impactul exterior, în timpul depozitării pe mal. Picioarele telescopice sunt reglabile de la 39-62cm lungime și pot fi ajustate individual pe terenul accidentat.



Caracteristicil sunt mânerul pliabil pentru transport ușor și +2 suportți suplimentari opționali, ca parte separată, pentru a depozita până la cinci lansete în total.

Art.-Nr.	Culoare	Mărime cm
15905-000	orange	40x12x11
15905-001	gri	25x15x10





**PROREX PREDATOR  
FISHING PROGRAM  
2025**







# LANSETE





## 21 PROREX MQ LT

MULINETĂ SPINNING

**LT** LIGHT  
TOUGH

**MQ**

**TOUGH  
DIGIGEAR**

**ZAION V**

Mulinetă spinning cu angrenaj de putere.

Prorex MQ convinge prin puterea de recuperare, având o carcasă ușoară și rezistență la sarcini, datorită construcției LT. Angrenajul supradimensionat MQ este poziționat în siguranță în corp, asigurând o funcționare uniformă, chiar și la solicitări mari. Tough Digigear, cu pinion foarte mare oferă un plus de rezistență și o durată de viață mare. Marginea specială a tamburului long cast, din aluminiu ABS, obține o frecare mică a firului în timpul aruncării și astfel se obțin distanțe optime de aruncare. Sistemul de frânare ATD se activează aproape fără rezistență, oferind siguranță în timpul drill-ului, mai ales atunci când este utilizat cu fire textile subțiri.

Datorită etanșării MagSealed, pătrunderea apei și a murdăriei pe lângă ax este împiedicată, iar funcționarea ultra-uniformă și durata de viață lungă a angrenajului sunt crescute și mai mult.

În funcție de mărime, Prorex MQ este potrivit pentru pescuitul ultra-light la biban, dar și pentru pescuitul heavy la știucă cu shad-uri mari de până la 23cm.

- LT (Light & Tough)
- ZAION V® MQ® Monocoque corp mulinetă
- 6 rulmenți bilă (incl. 1 CRBB®)
- ZAION V® AIR ROTOR®
- TOUGH DIGIGEAR®
- Sistem de frânare ATD™
- Sistem Cross Wrap®
- Tambur aluminiu forjat, long cast ABS®
- AIR BAIL®
- Galet Twist Buster® II
- Mâner din aluminiu cu filet prelucrat



### Echipment:

Mărimea 2000 este livrată cu knob în formă de I, dimensiunile 2500 până la 4000 cu knob în formă de T.

Art.-Nr.	Mărime	BB CRBB	BB total	Capacitate m/mm	Rotație	Recuperare cm	Frână kg	Greutate g
10610-200	2000	1	6	150/0.16	5.1:1	67	5.0	175
10610-250	2500D	1	6	150/0.28	5.2:1	73	10.0	195
10610-255	2500-XH	1	6	150/0.20	6.2:1	87	10.0	195
10610-300	3000D-C	1	6	150/0.33	5.2:1	77	10.0	205
10610-305	3000-CXH	1	6	150/0.23	6.2:1	93	10.0	205
10610-400	4000D-C	1	6	150/0.37	5.2:1	82	12.0	230



## 22 PROREX V LT

MULINETĂ SPINNING

**LT** LIGHT TOUGH

**ATD**  
AUTOMATIC DRAG SYSTEM

**TOUGH DIGIGEAR**

**ZAION V**

**Foarte robust și ușor.**

Prorex V LT convinge prin design modern și tehnologia inovatoare DAIWA. Conceptul LT permite obținerea mulinetelor foarte ușoare și rezistente – în special la spinning. Corpul rezistent la deformări, realizat din material Zaion V, asigură o poziționare rezistentă la efort, a angrenajului Tough Digigear în interior și astfel o funcționare uniformă constantă. Air Rotor funcționează fără nicio rezistență la pornire și garantează - datorită galetului Twist Buster II - o așezare optimă a firului fără răsucire chiar la diametre foarte subțiri. Tamburii medii din aluminiu se potrivesc perfect cu firele textile. Muchia specială reduce rezistența la frecare în timpul aruncării. Sistemul de frânare ATD asigură o putere mare și pornește aproape fără rezistență – ideal pentru utilizarea textilelor foarte subțiri.

**Echipare:**

Dimensiunile de la 1000 la 2500 sunt echipate cu knob în formă de I, mărimile 3000 cu knob în formă de T și dimensiunile 4000 cu knob EVA.

- LT (Light & Tough)
- ZAION V® corp mulinetă
- 6 rulmenți bilă (incl. 1 CRBB®)
- ZAION V® AIR ROTOR®
- TOUGH DIGIGEAR®
- Infinite Anti-Reverse®
- Sistem de frânare ATD™
- Sistem Cross Wrap®
- Tambur aluminiu forjat, long cast ABS®
- AIR BAIL®
- Galet Twist Buster® II
- Mâner din aluminiu cu filet prelucrat



Art.-Nr.	Mărime	BB CRBB	BB total	Capacitate m/mm	rotație	Recuperare cm	Frână kg	Greutate g
10609-100	1000	1	6	150/0.14	5.2:1	64	5.0	180
10609-200	2000	1	6	150/0.16	5.2:1	68	5.0	185
10609-250	2500-XH	1	6	150/0.20	6.2:1	87	10.0	205
10609-300	3000-C	1	6	150/0.23	5.3:1	80	10.0	215
10609-400	4000-C	1	6	150/0.28	5.2:1	82	12.0	240
10609-401	4000-CXH	1	6	150/0.28	6.2:1	99	12.0	240



## 24 PROREX X LT

NEW

MULINETĂ SPINNING

**LT** LIGHT TOUGH    **AIRDRIVE DESIGN**    **TOUGH DIGIGEAR**

### Prorex X LT – Airdrive Design la preț top!

Datorită designului exclusivist Airdrive realizat de DAIWA, seria Prorex X este acum chiar mai ușoară și mai puternică decât seria anterioară. Rotorul Airdrive nou ajută la reducerea greutății totale și deplasează centrul de greutate către unitatea din spate a mulinetei – rotorul se învârtă mai ușor și îmbunătățește sensivitatea și senzația pe nălucă. Airdrive Bail a fost complet reproiectat și reduce riscul încurcărilor pe lansare. Perfect pentru condiții cu vânt și utilizarea firelor de pescuit subțiri. Datorită utilizării tamburilor semi-adânci, 24 Prorex X LT este special conceput pentru a fi utilizat cu textile subțiri.

- AIRDRIVE Design
- 5 rulmenți bilă
- AIRDRIVE ROTOR®
- TOUGH DIGIGEAR®
- AIRDRIVE ABS® tambur longcast
- AIRDRIVE BAIL
- Galet Twist Buster® III
- Manivelă aluminiu



### Echipament:

Mărimea 2000 este furnizată cu knob în formă de I, dimensiunile 2500 până la 4000 cu knob în formă de T.

Art.-Nr.	Mărime	BB total	Capacitate m/mm	Rotație	Recuperare cm	Frână kg	Greutate g
10611-200	2000	5	150/0.16	5.2:1	68	5.0	195
10611-250	2500	5	150/0.20	5.3:1	75	10.0	215
10611-300	3000-C	5	150/0.23	5.3:1	80	10.0	220
10611-301	3000-CXH	5	150/0.23	6.2:1	93	10.0	220
10611-400	4000-C	5	150/0.28	5.2:1	82	12.0	250





## PROREX TWS 400 PL-P

NEW

MULINETĂ BAITCAST

**TWS**  
T-Wing System

**U.T. Drag**  
ULTIMATE TOURNAMENT DRAG

**Baitcast pentru sarcini grele!**

Dimensiunea 400 pentru Prorex TWS este special pentru pescuitul greu cu năluci Swimbaits uriașe. Corpul și capacul sunt realizate în întregime din aluminiu și previn deformarea angrenajului la sarcini grele. Dantura angrenajului supradimensionată asigură o transmisie perfectă a puterii și vor gestiona cu ușurință orice nălucă de dimensiuni mari. Designul ambreiajului rezistent, asigură că acesta rămâne în poziție și la aruncări puternice și reduce riscul de a pierde nălucile. Lungimea mânerului poate fi ajustată de la 70mm la 80mm după preferințele individuale. Această mulinetă DAIWA este gata să se ocupe de orice puteți lansa.

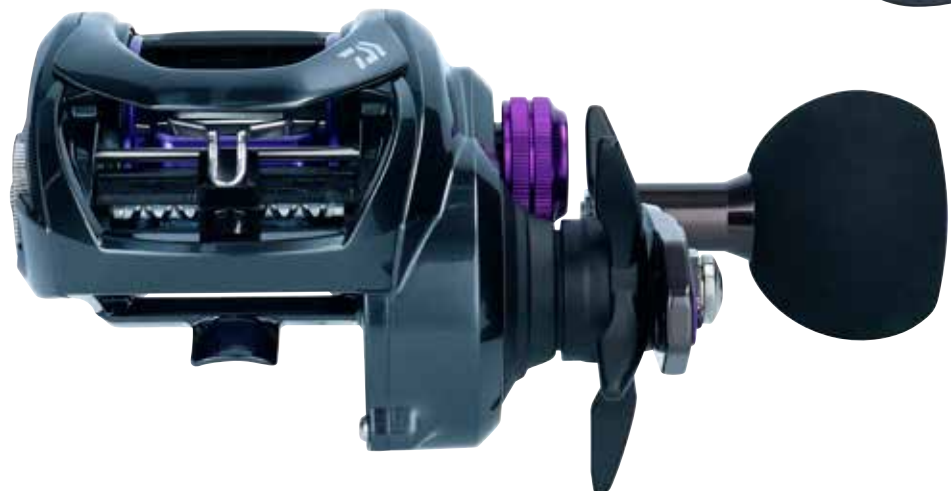

- 7 rulmenți bilă (incl. 2 CRBB®)
- HYPER TOUGH DIGIGEAR®
- Stoper dublu anti-reverse
- Sistem frânare UTD®
- Frână în stea fin ajustabilă cu sistem-click
- Sistem T-Wing (TWS™)
- Versiune mâna stângă

Art.-Nr.	Mărime	BB CRBB	BB total	Capacitate m/mm	Rotație	Recuperare cm	Frână Kg	Greutate g
10606-401	400 PL-P	2	7	140/0.48	5.3:1	71	12.0	345



Versiune pentru mâna stângă.



## PROREX PE SV TW HSL

MULINETĂ BAITCAST

**TWS**  
T-Wing System

**UTD Drag**  
ULTIMATE TOURNAMENT DRAG

**Model special proiectat pentru pescuitul ultr-light la biban & Co. cu fire textile.**

Tamburul SV super-ușor și shallow a fost special conceput pentru aplicarea firelor textile subțiri cu năluci foarte mici. Datorită rezistenței scăzute de pornire, Prorex PE SV TW este potrivit în special pentru pescuitul la biban cu cele mai mici năluci de la aprox. 4.5g.

Conceptul SV previne în mod sigur fenomenul backlash, opriți doar tamburul în scurt cu degetul mare, când năluca a ajuns pe suprafața apei la sfârșitul aruncării. Multiplicatorul perfect pentru pescuitul UL la biban sau în iazurile cu păstrăv!

- 7 rulmenți bilă (incl. 1 CRBB®)
- Sistem frânare UTD®
- Frână stea cu sistem-clicket
- Sistem T-Wing (TWS™)
- Tambur SV
- Manivelă aluminiu
- Knob manivelă soft-touch
- Versiune mâna stângă



Versiune pentru  
mâna stângă.

Art.-Nr.	Mărime	BB CRBB	BB total	Capacitate m/mm	Rotație	Recuperare cm	Frână kg	Greutate g
10605-105	100HSL	1	7	85/0.23	7.1:1	75	5.0	190

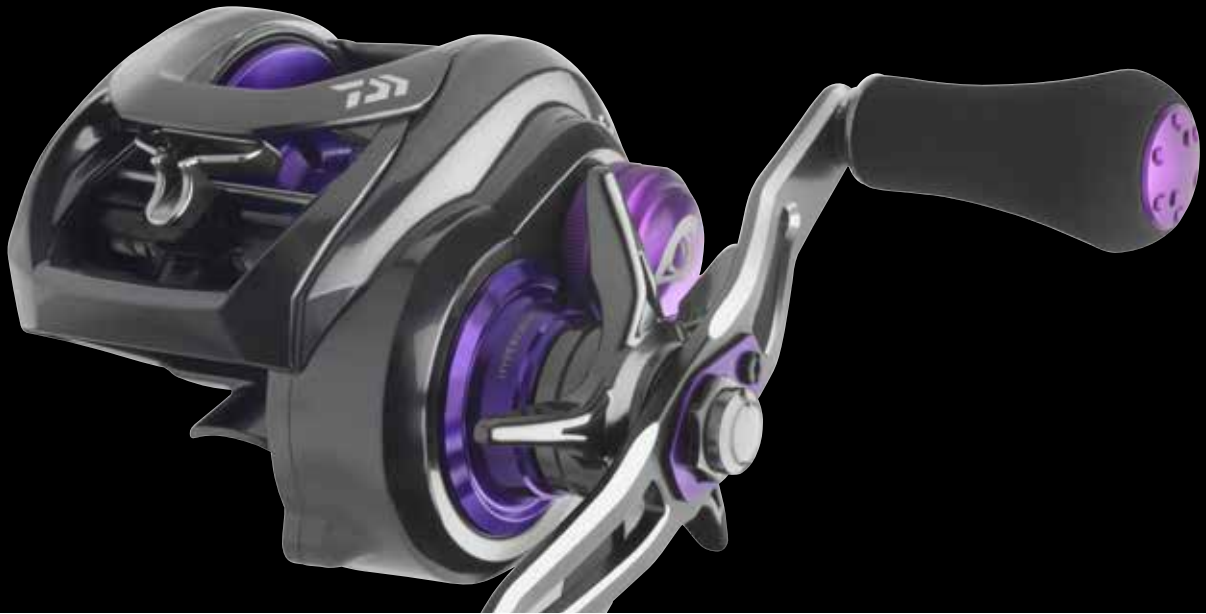

## 21 PROREX XR TWS PL

MULINETĂ BAITCAST

**HYPERDRIVE  
DESIGN**

**UTD Drag**  
ULTIMATE TOURNAMENT DRAG

**TWS**  
T-Wing System

**MagForce**



**Mari – Mai mari – Năluci uriașe!**

Prorex XR TWS 300PL a fost proiectat pentru pescuitul heavy la știuci mari, cu năluci swimbait mari. Mulineta are capacitatea potrivită pentru textile puternice și – datorită corpului de mărime 300 – are de asemenea, un echilibru optim pentru lansetele grele de baitcasting.

Conceptul Hyper Drive Design constă dintr-o combinație de multe detalii tehnice, care fac din această mulinetă o adevărată forță cu durată de viață mare. Hyper Drive Digigear oferă cea mai recentă tehnologie în ceea ce privește designul și rezistența angrenajului. Dinții mai mari ai pinionului asigură o transmisie enormă de putere și o funcționare uniformă. Datorită Hyper Double Support, pinionul este fixat pe ambele părți pe rulmenți cu bile, ceea ce permite o mai bună transmisie a puterii în recuperare sub sarcină și o durată de viață mai mare.

Hyper Tough previne comutarea nedorită a ambreiajului în timpul aruncării în timpul aruncărilor puternice. Frame-ul Hyper Armed din aluminiu reprezintă o carcasă rezistentă, optimă la deformări a angrenajului în interiorul mulinetei.

- **HYPER DRIVE Design**
- **Construcție rezistentă la apă sărată**
- **8 rulmenți bilă CRBB®**
- **HYPER DRIVE DIGIGEAR®**
- **Sistem frânare UTD®**
- **Magforce® frână magnetică**
- **Sistem T-Wing (TWS™)**
- **Manivelă aluminiu**
- **Knob manivelă EVA**
- **Versiune mâna stângă**



Art.-Nr.	Mărime	BB CRBB	BB total	Capacitate m/mm	rotație	Recuperare cm	Frână kg	Greutate g
10606-300	300PL	8	8	230/0.33	5.3:1	71	12.0	320



Versiune pentru mâna stângă.



**PROREX**

# LANSETE







**AGS**  
AIR GUIDE SYSTEM



## PROREX AGS SPIN

**SVF**  
nanoplus

**AGS**  
AIR GUIDE SYSTEM

**X45 V-JOINT**

**AIRSENSOR**

- Blank carbon fibră SVF® Nanoplus
- Construcție fibră carbon X45®
- Îmbinare V-Joint® spigot
- Mandrină DAIWA® Air Sensor
- Inele AGS® fibră carbon
- Inele vârf Fuji® SiC

Seria de spin și baitcast din gama Prorex este dedicată celor mai înalte cerințe și de calitate.

Lansetele Prorex AGS prezintă aproape toate caracteristicile importante ale tehnologiilor moderne și exclusiviste de realizare a lansetelor DAIWA din Japonia. Aceste lansete impresionează în special prin greutatea redusă, echilibrul perfect și acțiune foarte rapidă, sensibilă și rigidă.

Seria include lansete specializate pentru a satisface cele mai recente cerințe tehnice ale pescuitului cu năluci modern și pentru a oferi echipamentul perfect pentru aproape orice tip de pescuit cu năluci. Materialul SVF Nanoplus creează o greutate optimă pentru blank – prin utilizarea tehnologiei Nanoplus conținutul de rășină este redus și, prin urmare, greutatea totală ar putea fi redusă la minimum, în timp ce simultan rezistența și rezistența blank-ului au fost îmbunătățite.

Blank-ul transmite imediat fiecare mișcare a nălucii către mână și veți putea sesiza prezentări foarte scurte și discrete. Construcția X45 reduce cuplul la minim și va îmbunătăți distanța de aruncare și precizia.

Îmbianrea cu spigot V-Joint îmbunătățește curba de îndoire foarte uniformă în sarcină. Un alt punct culminant al acestei serii de lansete sunt inelele exclusiviste DAIWA AGS realizate din carbon. Acestea sunt considerabil mai ușoare decât cele convenționale și îmbunătățesc dramatic acțiunea și sensibilitatea lansetelor – acțiunea nălucii și prezentările rapide pot fi detectate cu ușurință. Lansetele AGS au o acțiune extrem de rapidă și o sensibilitate remarcabilă.

Mandrina Air Sensor este foarte confortabilă datorită formei sale ergonomice și susține pescuitul de lungă durată, fără oboseală.

Modelele Finesse, Chebujig, Jigspin, Sensor Jig și lansetele cu o greutate de aruncare de până la 42g sunt prevăzute cu un mâner din carbon pentru o sensibilitate îmbunătățită.

## PROREX AGS SPIN

**NEW**

### LANSETĂ SPINNING | M | MH | H

Proiectat pentru cerințele speciale ale pescuitului modern cu năluci soft și hard. Modelele AGS mai ușoare, inclusiv cu puterea de aruncare de 42g, au un mâner exclusivist din carbon care îmbunătățește considerabil sensibilitatea! Lansetele cu putere de aruncare peste 42g sunt echipate cu mânere EVA.

Art.-Nr.	Lungime m	Putere aruncare g	Acțiune	Lung.închisă cm	Sect.	Inele	Greutate g
11213-240	2.40	7-32	extra fast	126	2	9	115
11213-270	2.70	7-32	extra fast	141	2	9	140
11213-241	2.40	14-42	extra fast	126	2	9	125
11213-271	2.70	14-42	extra fast	141	2	9	140
11213-250	2.50	28-70	extra fast / fast	134	2	9	145



11213-250



11213-240

## PROREX AGS FINESSE SPIN

**NEW**

### LANSETĂ SPINNING | UL

Finesse Spin cu putere de aruncare de până la 10g este ideal pentru nălucile foarte mici și ușoare și mai ales pentru pescuitul fin la biban, clean și păstrăv, având o acțiune ceva mai progresivă.

Art.-Nr.	Lungime m	Putere aruncare g	Acțiune	Lung.închisă cm	Sect.	Inele	Greutate g
11213-205	2.05	2-10	extra fast	103	2	8	85

## PROREX AGS CHEBUJIG SPIN

**NEW**

### LANSETĂ SPINNING | L

Lanseta Chebujig cu putere de aruncare de 4-15g este echipată cu un vârf de carbon plin colorat pentru detectarea perfectă a prezentărilor. Acest vârf suportă distanțe mari de aruncare cu greutateți mai mici și ajută la reacția rapidă la prezentările fine și rapide. Construcția specială și progresivă a vârfului ajută la inhalarea cu ușurință a nălucii.

Art.-Nr.	Lungime m	Putere aruncare g	Acțiune	Lung.închisă cm	Sect.	Inele	Greutate g
11213-225	2.05	4-15	extra fast	116	2	10	105



### PROREX AGS JIGSPIN

**NEW**

#### LANSETĂ SPINNING | ML

Modelul Jigspin cu acțiune de vârf extra rapidă a fost proiectat pentru năluci soft mici și năluci metalice, cum ar fi bladed jigs, micro spinnerbaits și cover jigs, dar este potrivit și pentru pescuitul cu voblere mai mici.

Art.-Nr.	Lungime m	Putere aruncare g	Acțiune	Lung.inchisă cm	Sect.	Inele	Greutate g
11213-226	2.25	7-21	extra fast	116	2	8	100

### PROREX AGS SENSORJIG SPIN

**NEW**

#### LANSETĂ SPINNING | ML

Lanseta Sensor Jig din gama Prorex AGS a fost proiectată cu un vârf puternic, solid și rezerve mari de putere în a doua jumătate. Această acțiune este ideală pentru jigging cu toate tipurile de năluci soft într-un interval de 5g și 25g și indică perfect structura fundului și prezentările.

Art.-Nr.	Lungime m	Putere aruncare g	Acțiune	Lung.inchisă cm	Sect.	Inele	Greutate g
11213-220	2.25	5-25	extra fast	115	2	9	110





11213-220



11214-205



11214-215



11214-230

## PROREX AGS BAITCAST

**NEW**

### LANSETĂ BAITCAST | L | MH | H | XH

Cu cele patru modele baitcast din seria Prorex AGS, DAIWA acoperă cele mai importante domenii ale pescuitului modern BC. Finesse Baitcast de până la 14g greutate de lansare aruncă cu ușurință toate monturile mai mici și năluci de finețe, aplicând tehnici de twitching acestor năluci mici.

Modelele de 80g și 120g sunt special concepute pentru pescuitul la știucă cu năluci soft XL mari pe ape puțin adânci și capete jig, având un mâner puțin mai lung pentru o manevrare ușoară. Vârful se încarcă frumos în timpul aruncării, iar blank-ul rigid și puternic susține înțeparea.

Modelul cu putere de aruncare de 32g este ideal pentru pescuitul la șalău și pe adâncime, atunci când pescuiți cu năluci ceva mai mici și mai ușoare. Acest model este echipat cu mâner din carbon care transferă vibrațiile în braț fără întârziere.

Art.-Nr.	Lungime m	Putere aruncare g	Acțiune	Lung.închisă cm	Sect.	Inele	Greutate g
11214-205	2.05	3-14	extra fast	103	2	9	100
11214-215	2.15	9-32	extra fast	116	2	9	115
11214-230	2.30	40-80	extra fast	119	2	10	160
11214-240	2.40	120	extra fast / fast	127	2	10	175



## PROREX XR SPINNING

**HVF**  
nanoplus

**X45**



**AIRSENSOR**

- Blank fibră carbon HVF® Nanoplus
- Construcție fibră carbon X45®
- Îmbinare V-Joint® put-over
- Mandrină DAIWA® Air Sensor
- Inele Fuji® K Alconite

Cea mai recentă tehnologie premium de fabricare a lansetelor. Componente inovatoare și fiabile. Blank-uri și acțiuni evolute – proiectate de specialiști.

Seria Prorex XR oferă o gamă uimitoare pentru orice tehnică modernă de pescuit la spinning!

Blankurile HVF Nanoplus extrem de subțiri și ușoare oferă o manevrabilitate uimitoare și permit pescuitul lejer și în timpul partidelor lungi. Tehnologia HVF Nanoplus obține greutate redusă și perfect echilibrată a lansetei, ducând la o acțiune clară și foarte rapidă. Blankul transmite instantaneu fiecare contact cu structurile și chiar și cele mai fine vibrații, direct în mână oferind o senzație perfectă. Utilizarea nanoparticulelor în rășină ridică conținutul de carbon la maximum, permițând proiectarea de lansete rapide și ușoare, cu durabilitate ridicată.

Designul exclusivist X45 duce la blank-uri rezistente la distorsiuni. După aruncare, lansetele revin instantaneu la poziția inițială, permițând aruncări lungi și precise. Îmbinarea V-Joint obține o curbă de îndoire armonică în sarcină.

Mandrina exclusivistă din fibră de carbon DAIWA Air Sensor are o formă ergonomică și contribuie semnificativ la utilizarea plăcută a acestor lansete.



## PROREX XR SPIN

### LANSETĂ SPINNING | ML | M | MH

Modelele cu puteri de aruncare de la 10-30g până la 18-84g sunt perfecte atunci când ar trebui utilizate năluci soft cu jigg-uri sau twitchbait, crankuri sau spinnerbait. În funcție de puterea de aruncare, găsiți lansete pentru un domeniu larg de aplicații în această gamă: pentru biban, clean și păstrăv cu năluci mici sau soft sau jiggging la știucă și șalău cu o varietate de tehnici diferite.

Lansetele cu puteri până la max.30g și o lungime de până la 2.65m sunt echipate cu mânere exclusiviste din fibră de carbon EVA – manevrabilitate perfectă și senzație pe nălucă garantată!

Lansetele cu putere de aruncare mai mare sunt echipate cu mâner EVA pentru echilibrul.

Art.-Nr.	Lungime m	Putere aruncare g	Acțiune	Lung.închisă cm	Sect.	Inele	Greutate g
11332-225	2.25	10-30	extra fast	119	2	8	120
11332-240	2.40	10-30	extra fast	127	2	8	115
11332-241	2.40	15-50	extra fast	127	2	8	125
11332-242	2.40	18-84	extra fast	142	2	8	145
11332-270	2.70	5-30	extra fast	142	2	8	130
11332-271	2.70	15-50	extra fast	142	2	8	145



# XR



## PROREX XR CHEBUJIG

### LANSETĂ SPINNING | L | VÂRF SOLID

Ambele lansete Chebujig fac din pescuitul bibanului și șalăului o plăcere incredibilă. Sunt concepute pentru utilizarea nălucilor mici și ușoare cu jig-uri sau monturi Cheburaska. Vârful din fibră de carbon plin detectază prezentările pe distanțe mari de aruncare. Vârful subțire, dar totuși robust, se încarcă perfect chiar și cu năluci foarte ușoare și transmite prezentările rapid până în secțiunea mânerului. Datorită rezervelor de putere, cârligul poate înțepa chiar și pe distanțe lungi. Echipat cu mâner exclusivist din fibră de carbon EVA.

Art.-Nr.	Lungime m	Putere aruncare g	Acțiune	Lung.închisă cm	Sect.	Inele	Greutate g
11335-235	2.35	3.5-12	extra fast	122	2	9	115
11335-265	2.65	3.5-12	extra fast	137	2	10	130

## PROREX XR FINESSE

### LANSETĂ SPINNING | LML | VÂRF TUBULAR

Lanseta Prorex XR Finesse este perfectă pentru pescuitul Drop Shot, monturi Texas sau Carolina într-o manieră perfectă. Blank-ul rapid cu vârf tubular transmite în mod fiabil prezentările fine ale răpitorilor precauți. Această caracteristică este deosebit de importantă, atunci când Năluci soft precum raci sau creaturi sunt folosite fără leșt. Echipat cu mâner exclusivist din fibră de carbon și EVA.

Art.-Nr.	Lungime m	Putere aruncare g	Acțiune	Lung.închisă cm	Sect.	Inele	Greutate g
11335-224	2.25	5-21	extra fast	119	2	9	110



## PROREX XR ULTRA FAST

### LANSETĂ SPINNING | M | MH

Ambele modele Ultra Fast sunt concepute pentru utilizarea nălucilor care produc unde puternice, cum ar fi chatterbait, voblere de adâncime sau shad-uri grele. Aceste lansete sunt alegerea potrivită pentru lupta împotriva răpitorilor în ape dificile, cu structuri dificile, cum ar fi trunchiuri sau zone întinse cu buruieni. Manevrabilitate perfectă și la pescuitul din barcă.

Art.-Nr.	Lungime m	Putere aruncare g	Acțiune	Lung.închisă cm	Sect.	Inele	Greutate g
11332-226	2.25	15-50	ultra fast	119	2	8	130
11332-227	2.25	30-70	ultra fast	119	2	8	135

## PROREX XR FINESSE CASTER

### LANSETĂ BAITCAST | L | VÂRF TUBULAR

Prorex XR Finesse Caster este perechea pentru mulinetele noastre ultramoderne și ușoare BC cu tambur SV. Combinația de mulinetă, lansetă și fir permite obținerea distanțelor uimitoare de lansare cu năluci de la 5g în sus – perfect, atunci când sunt folosite shad-uri mici sau voblere dedicate pentru șalău și biban!

Echipate cu mâner exclusivist din fibră de carbon finisat EVA.

Art.-Nr.	Lungime m	Putere aruncare g	Acțiune	Lung.închisă cm	Sect.	Inele	Greutate g
11336-220	2.20	5-14	extra fast	114	2	10	120

## PROREX XR BAITCAST

### LANSETĂ BAITCAST | XH | XXH

Modelul cu putere de 14-42g este perfect pentru baitcasting – pot fi realizate prezentări perfecte cu swimbait-uri, voblere mari și aproape orice tip de nălucă soft. Alegerea ideală pentru șalău, știucă și biban mare.

Lanseta de 2.40m cu putere de aruncare de 40-120g este ideală, atunci când năluci mari sunt folosite pentru știuci și șalări mari. Acțiunea blank-ului gol permite pescuitul îndelungat și rezistent la oboseală, evitând perfect pierderile în timpul drill-ului.

Art.-Nr.	Lungime m	Putere aruncare g	Acțiune	Lung.închisă cm	Sect.	Inele	Greutate g
11336-210	2.10	14-42	extra fast	111	2	9	145
11336-245	2.40	40-120	extra fast / fast	127	2	10	165



## PROREX XR VERTICAL BAITCAST

### LANSETĂ BAITCAST | M

Modelul Vertical a fost optimizat pentru cerințele acestui stil special de pescuit. Rezervele mari de putere vă permit să înțeptați eficient și la adâncimi mari.

Art.-Nr.	Lungime m	Putere aruncare g	Acțiune	Lung.inchisă cm	Sect.	Inele	Greutate g
11336-190	1.90	14-35	extra fast	101	2	9	135

## PROREX XR JERK BAITCAST

### LANSETĂ BAITCAST | XH | XXH

Lansetele Jerkbait din seria Prorex XR au caracteristicile esențiale necesare pentru utilizarea cu tehnici heavy jerking într-un mod agresiv și pentru a înțepta cu succes. Blank-ul rigid transferă imediat mișcările de twitching către nalucă, vârful se încarcă perfect în timpul aruncării pentru a obține distanțe remarcabile de aruncare. Datorită lungimii de 1,85m și 1,95m, aceste lansete sunt potrivite pentru pescuitul de mal cât și barcă.

Art.-Nr.	Lungime m	Putere aruncare g	Acțiune	Lung.inchisă cm	Sect.	Inele	Greutate g
11336-185	1.85	30-80	fast	96	2	9	135
11336-195	1.95	40-120	extra fast	104	2	9	150

NEW



## PROREX X SPINNING



HIGH MODULUS CARBON PLUS



PRECISION ROD COMPONENTS

- Blank fibră de carbon HMC+®
- Secțiune mâner Brading-X
- Inele Seaguide®

Acțiunea lansetelor Prorex X a fost adaptată la cerințele speciale ale tehnicilor moderne de spinning cu năluci soft și hard. Blankul premium din fibră de carbon HMC+ asigură o greutate redusă, acțiune rapidă și rezerve de putere enorme. Îmbinările premium pe spigot, permit proiectarea unui blank foarte subțire, îmbunătățind echilibrul în mod semnificativ. Învelișul X din fibră de carbon de pe suprafața blank-ului, adaugă stabilitate și un aspect extraordinar. Inelele Seaguide foarte ușoare, cu pastile ceramice și frame special, previn încurcăturile în timpul aruncării, contribuind semnificativ la acțiunea rapidă și la echilibrul excelent al lansetei. Gama largă de lansete Prorex X oferă versiuni potrivite pentru aproape toate tipurile de pescuit la spinning.

### PROREX X JERK BAITCAST

NEW

#### LANSETĂ BAITCAST | XH

Modelul Prorex X Jerk a fost special conceput pentru a face față nălucilor jerk de mărime medie și chiar nălucilor soft grele. Blank-ul se încarcă perfect în timpul aruncării și obține distanțe foarte bune de aruncare. Datorită lungimii sale de 1.85m, această lansetă este potrivită atât pentru pescuitul de pe mal, cât și pentru pescuitul din barcă.

Art.-Nr.	Lungime m	Putere aruncare g	Acțiune	Lung.închisă cm	Sect.	Inele	Greutate g
11285-185	1.85	30-80	extra fast / fast	96	2	9	145

### PROREX X LD CASTER

NEW

#### LANSETĂ BAITCAST | M | MH | H

Modelele de baitcast pentru distanță mare din seria Prorex X prezintă o acțiune rapidă de vârf, combinată cu rezerve mari de putere. Acest lucru permite să beneficiați de avantajele unei lansete mai lungi pentru aruncări cu mulineta baitcast. Cu o lungime de 2.65m, manevrarea de pe mal devine considerabil mai ușoară și, în comparație cu lansetele scurte, puteți ajunge la distanțe remarcabile de lansare, mai ales cu nălucile mai mici. Secțiunea de vârf progresivă se încarcă excelent în timpul aruncării și oferă detectarea sensibilă a prezentărilor înțepând de la distanță. Puterile de aruncare disponibile acoperă aproape toate domeniile de aplicare pentru peștii țintă, cum ar fi bibanul, șalăul, știuca și avatul.

Art.-Nr.	Lungime m	Putere aruncare g	Acțiune	Lung.închisă cm	Sect.	Inele	Greutate g
11285-260	2.65	7-35	extra fast / fast	136	2	11	170
11285-261	2.65	14-56	extra fast / fast	136	2	11	180
11285-262	2.65	28-84	extra fast / fast	136	2	11	185



## PROREX X SPIN

### LANSETĂ SPINNING | LM-H

Lansetele de spinning Prorex sunt foarte bine echilibrate și au utilizare plăcută. Blank-ul din fibră de carbon HMC+ cu acțiune rapidă și rezerve de putere uriașe pe a doua jumătate, vă permite să gestionați fiecare drill cu încredere! Inelele Seaguide, mânerul premium EVA și multe alte componente inovatoare fac lansetele Prorex X Spin extrem de atractive în segmentul lor de preț.

Art.-Nr.	Lungime m	Putere aruncare g	Acțiune	Lung.închisă cm	Sect.	Inele	Greutate g
11285-241	2.40	7-21	extra fast / fast	123	2	8	120
11285-242	2.40	10-30	extra fast / fast	123	2	8	135
11285-270	2.70	10-30	extra fast / fast	138	2	8	150
11285-243	2.40	15-50	extra fast / fast	123	2	7	145
11285-271	2.70	15-50	extra fast / fast	138	2	8	165
11285-244	2.40	30-70	extra fast / fast	123	2	7	150
11285-272	2.70	30-70	extra fast / fast	138	2	8	170
11285-245	2.40	40-100	extra fast / fast	123	2	7	160
11285-273	2.70	40-100	extra fast / fast	138	2	8	175

## PROREX X JIGGERSPIN

### LANSETĂ SPINNING JIG | ML

Lansetele de jig extra-rapide din seria Prorex X sunt alegerea perfectă pentru pescuitul cu năluci ușoare soft la biban, șalău și știucă. Vârful moale permite absorbția nălucii și oferă o sensivitate optimă pentru a scana substratul. Rigiditatea în a doua jumătate transmite fiecare prezentare direct în secțiunea mânerului. Utilizarea lansetelor de jigging poate reduce semnificativ pericolul pierderilor în timpul pescuitului cu năluci ușoare la biban și șalău! Acest tip de lansetă este perfect conceput pentru a fi utilizat cu voblere și linguri mici și ușoare.

Art.-Nr.	Lungime m	Putere aruncare g	Acțiune	Lung.închisă cm	Sect.	Inele	Greutate g
11287-245	2.40	7-28	extra fast	123	2	8	140
11287-275	2.70	7-28	extra fast	138	2	9	150



## PROREX X LIGHT SPIN

### LANSETĂ SPINNING | L

Prorex X Light Spin este perfect pentru pescuitul cu linguri ușoare, voblere mici sau năluci soft pe râu. Blank-ul rapid cu vârf sensibil permite lansări precise și o prezentare a nălucii fin ajustată chiar și în condiții dificile și pe teren accidentat. În timpul luptei, a doua jumătate oferă suficiente rezerve de putere pentru a continua drill-ul cu peștii departe de obstacole, absorbind perfect smuciturile și săriturile. Echipeate cu mandrină originală Fuji Skeleton.

Art.-Nr.	Lungime m	Putere aruncare g	Ațiune	Lung.închisă cm	Sect.	Inele	Greutate g
11285-195	1.95	4-15	fast	100	2	8	95
11285-205	2.05	5-20	fast	105	2	8	100

## PROREX X SENSOR SPIN

### LANSETĂ SPINNING | UL | L | ML

Modelele Sensor Spin au fost concepute pentru pescuitul light și ultra-light, cu năluci soft și voblere. Acest tip de pescuit câștigă popularitate și sunt de succes la biban și șalău. Nălucile mici soft la Flexi Jig-System, mini-voblere și lingurile mici pot fi aruncate cu precizie pe distanțe mari.

În timpul drill-ului, blank-ul rapid absoarbe perfect lupta peștelui, garantează distracție maximă și reduce la minimum pericolul pierderilor sau uzurii materialelor.

Echipeate cu mandrină originală Fuji Skeleton.

Art.-Nr.	Lungime m	Putere aruncare g	Ațiune	Lung.închisă cm	Sect.	Inele	Greutate g
11284-210	2.10	1-7	fast	108	2	9	95
11284-230	2.30	1-7	fast	117	2	9	105
11284-270	2.70	1-7	fast	139	2	10	120
11284-211	2.10	2-10	fast	108	2	9	100
11284-231	2.30	2-10	fast	117	2	9	110
11284-271	2.70	2-10	fast	139	2	10	130
11284-212	2.10	3-15	fast	108	2	9	105
11284-232	2.30	3-15	fast	117	2	9	120
11284-272	2.70	3-15	fast	139	2	10	135

## PROREX X DROPSHOT

### LANSETĂ SPINNING | ML

Lanseta Prorex X Dropshot se remacă cu ușurință prin acțiunea foarte rapidă de vârf. Datorită vârfului sensibil din fibră de carbon, pot fi detectate și cele mai fine prezentări. Rigiditatea din a doua jumătate transmite direct prezentarea în secțiunea mânerului. Cu o lungime de 2.40m, această lansetă este potrivită atât pentru pescuitul pe mal, cât și din barcă.

Art.-Nr.	Lungime m	Putere aruncare g	Ațiune	Lung.închisă cm	Sect.	Inele	Greutate g
11287-240	2.40	5-21	fast	123	2	9	120





## PROREX X EXTRA FAST SPIN

### LANSETĂ SPINNING | MH | H

Modelele Extra Fast din seria Prorex X au fost create pentru pescuitul cu năluci grele, care generează o presiune mare sub apă – Chatterbaits, Crankbaits care se scufundă adânc și shad-urile mari pot fi recuperate perfect cu aceste lansete, chiar și în condiții dificile de pescuit. În apele cu vegetație abundentă, precum și în apele cu multe crengi, modelele Extra Fast pot fi un atu. Peștii mari pot fi recuperați fără compromisuri și ținută departe de obstacole.

Art.-Nr.	Lungime m	Putere aruncare g	Acțiune	Lung.închisă cm	Sect.	Inele	Greutate g
11286-205	2.05	20-60	ultra fast	105	2	8	135
11286-225	2.25	20-60	ultra fast	115	2	8	145
11286-206	2.05	30-90	ultra fast	105	2	8	140
11286-226	2.25	30-90	ultra fast	115	2	8	155

## PROREX X BAITCAST

### LANSETĂ BAITCAST | H

Modelul baitcast, cu o lungime de 2.35m și putere de aruncare până la 84g, permite utilizarea diferitelor năluci pentru pescuitul la știucă și șalău. Blank-ul bine echilibrat se încarcă perfect în timpul aruncării și permite distanțe mari de lansare. Nălucile crankbaits ce evoluează adânc, voblere mari și năluci soft medii până la grele, pot fi recuperate constant sau prin jigging și zvâcniri agresive, fără a supraîncărca lanseta sau a pierde controlul lor.

Art.-Nr.	Lungime m	Putere aruncare g	Acțiune	Lung.închisă cm	Sect.	Inele	Greutate g
11285-235	2.35	-84	extra fast	120	2	10	145

## PROREX X TROLL & BOARD

### LANSETĂ TROLLING | H

Lansete speciale de trolling modern cu sau fără sideplanner!

Acțiunea de vârf Prorex X Troll & Board anihilează perfect valurile și astfel previne activarea nedorită a sideplannerului. În timpul luptei, oferă suficiente rezerve de putere pentru a face față fără compromisuri celor mai mari răpitori, din barcă în marș ușor sau staționar.

Desigur, această lansetă este perfect potrivită și pentru a prezenta năluci mari pentru trolling fără sideplanner. Lungimea lansetei de 2.70m asigură distanța suficientă până la barcă și permite o manevrare fără efort la bord.

Echipat cu mâner dintr-o singură bucată EVA și mandrină originală Fuji DPS.

Art.-Nr.	Lungime m	Putere aruncare g	Acțiune	Lung.închisă cm	Sect.	Inele	Greutate g
11287-246	2.40	-135	medium fast	123	2	8	200
11287-276	2.70	-135	medium fast	138	2	9	225

## PROREX X VERTICAL BAITCAST

### LANSETĂ BAITCAST | M

Blankul ușor, bine echilibrat și puternic al modelului Vertical Baitcast asigură un pescuit fără oboseală multe ore. Mandrina inovatoare este ergonomică și contribuie la o sensibilitate optimă în timpul pescuitului.

Acțiunea puternică de vârf a lansetei garantează un control ideal al nălucii și o înțepare eficientă chiar și la adâncimi mari.

Art.-Nr.	Lungime m	Putere aruncare g	Acțiune	Lung.închisă cm	Sect.	Inele	Greutate g
11285-196	1.95	8-35	fast	100	2	9	150



## PROREX S SPINNING

- Blank fibră de carbon HMC+®
- Mâner finisat EVA premium
- Mandrină ergonomică screw
- Inele Seaguide®

**HMC+**  
HIGH MODULUS CARBON PLUS

**S** sea-guide  
PRECISION ROD COMPONENTS



11282-210

11283-210

## PROREX S SPIN

**NEW**

### LANSETĂ SPINNING | L-XH

Seria Prorex S Spin & Baitcast include o gamă largă de lansete specializate de răpitori. Gama Prorex S oferă lanseta potrivită pentru aproape orice tehnică de pescuit cu năluci. Blank-urile foarte bine echilibrate și subțiri din carbon HMC+ au acțiune rapidă și transferă vibrația direct în secțiunea mânerului, la contactul nălucii cu structurile și la prezentările discrete. Mandrina cu formă ergonomică cu deschideri laterale permite contactul direct cu blank-ul și este confortabil de ținut chiar și pentru partide lungi de pescuit.

Modelul Solid Spin cu putere de aruncare de 4-18g este echipat cu un vârf plin din carbon senzitiv și chiar indică perfect prezentările precaute de biban, șalău s.a. – ideal atunci când pescuiți cu monturi ușoare sau năluci foarte mici.

Lanseta Finesse cu putere de aruncare de până la 14g este concepută pentru năluci ușoare și mici pentru pescuitul bibanului, păstrăvului și cleanului. Face față utilizării de mici twitchbaits și garantează o distracție pe măsură!

Seria Prorex S este echipată cu inele Seaguide LS de înaltă calitate și oferă un raport calitate-preț excelent!

Art.-Nr.	Lungime m	Putere aruncare g	Acțiune	Lung.închisă cm	Sect.	Inele	Greutate g
11282-215	2.15	3-14	extra fast / fast	111	2	9	110
11282-220	2.20	5-18	extra fast / fast	113	2	9	115
11282-210	2.10	5-21	extra fast / fast	108	2	8	115
11282-240	2.40	5-21	extra fast / fast	123	2	8	120
11282-241	2.40	10-30	extra fast / fast	123	2	8	125
11282-242	2.40	15-50	extra fast / fast	123	2	7	145
11282-243	2.40	30-70	extra fast / fast	123	2	7	150
11282-244	2.40	40-90	extra fast / fast	123	2	7	160
11282-245	2.40	50-110	extra fast / fast	123	2	7	170
11282-270	2.70	5-30	extra fast / fast	139	2	8	150
11282-271	2.70	15-50	extra fast / fast	139	2	8	165
11282-272	2.70	30-70	extra fast / fast	139	2	8	170
11282-273	2.70	50-110	extra fast / fast	139	2	8	185
11282-290	2.90	20-60	extra fast / fast	149	2	9	180



## PROREX S BAITCAST

**NEW**

LANSETĂ BAITCAST | L | ML | M | MH

Gama de lansete pentru baitcasting Prorex S nu lasă aproape nimic de dorit și oferă modelul potrivit pentru aproape fiecare tip de răpitor și tehnică de pescuit obișnuită. Cele două modele pentru crank, parabolice cu puteri 4-18g și 7-28g sunt potrivite în special pentru nălucile care creează rezistență mare la recuperarea, cum ar fi voblerele de adâncime și chattere.

Seria Prorex S este echipată cu inele Seaguide LS de înaltă calitate și oferă un raport calitate-preț excelent!

Art.-Nr.	Lungime m	Putere aruncare g	Acțiune	Lung.închisă cm	Sect.	Inele	Greutate g
11283-205	2.05	5-14	extra fast / fast	106	2	9	120
11283-210	2.10	14-42	extra fast / fast	108	2	9	135
11283-225	2.25	30-70	extra fast / fast	116	2	10	145
11283-211	2.10	4-18	progressive	110	2	9	150
11283-212	2.10	7-28	progressive	110	2	9	175



## PROREX UL FINESSE BRAID

FIR TEXTIL | CHARTREUSE

Cu Prorex UL Finesse Braid, Daiwa oferă un textil foarte subțire, japonez, care se comportă remarcabil la pescuitul ultra-light și fin. Acest fir excelent este deosebit de util atunci când pescuiești cu năluci extrem de mici și cu jiguri pentru biban și păstrăv. Diametrul firului pentru bobinele de 135m, au indicațiile conform specificațiilor PE japoneze (nu în mm).

- Rezistență superioară la nod
- Rezistență mare la abraziune
- Fabricat în Japonia



Art.-Nr.	Culoare	Capacitate m	PE PE nr.	Putere kg	Putere lb
12996-002	chartreuse	135	0.25	1.80	3.9
12996-003	chartreuse	135	0.3	2.10	4.7
12996-004	chartreuse	135	0.4	2.80	6.0
12996-006	chartreuse	135	0.6	4.30	9.4



- Scufundător
- Rezistență mare la abraziune
- Elasticitate mică
- Aproape invizibil în apă
- Suplețe foarte mare
- Fabricat în Japonia



## PROREX FLUOROCARBON SUPER SOFT

LEADER | TRANSPARENT

Materialul de leader Prorex este fabricat în Japonia, rezistent la abraziune, dar foarte suplu în același timp. Perfect la pescuitul atât de apă dulce cât și apă sărată. Acest fir leader din gama Prorex are un raport excelent preț-performață!

Art.-Nr.	Culoare	Capacitate m	Ø mm	Putere kg	Putere lb
12995-014	clear	50	0.14	1.70	3.7
12995-016	clear	50	0.16	2.00	4.4
12995-018	clear	50	0.18	2.50	5.5
12995-020	clear	50	0.20	2.90	6.4
12995-023	clear	50	0.23	4.00	8.8
12995-026	clear	50	0.26	4.80	10.6
12995-030	clear	50	0.30	6.80	15.0
12995-033	clear	50	0.33	7.40	16.3
12995-036	clear	50	0.36	9.30	20.5
12995-040	clear	40	0.40	10.40	22.9
12995-045	clear	28	0.45	12.80	28.2
12995-050	clear	21	0.50	14.60	32.2
12995-055	clear	17	0.55	16.40	36.2
12995-060	clear	15	0.60	20.40	45.0
12995-070	clear	15	0.70	24.60	54.2
12995-080	clear	15	0.80	29.20	64.4
12995-090	clear	15	0.90	36.00	79.4
12995-100	clear	15	1.00	45.00	99.2



## PROREX CHIBI FUKU FUKU CRANK

NEW

### CRANKBAIT

Fratele mai mic al lui Fuku 1 din gama de crank-uri Prorex. Aceste năluci sunt potrivite pentru biban și șalău și se scufundă rapid la adâncimi de până la 1m. Datorită barbetei lungi, această nălucă evită în mod activ să fie agățată de obstacole.

În combinație cu flotabilitatea ridicată, această nălucă poate fi folosită cu ușurință pentru a pescui în jurul stâncilor și recifelor subacvatice – nălucile se scufundă rapid la suprafață față de firul de pescuit pierdut și nu se vor agăța. Designul unic al corpului evită încurcarea cârligelor.



- Categorie: mini crankbait
- Cârlige: 2 ancore triple SaqSas
- Comportament la suprafață: floating
- Tip activare: shallow runner
- Adâncime activare: ca. 1.0-1.5m

Art.-Nr.	Culoare	Lungime mm	Greutate g	Conține buc.
15263-401	ghost yellow ayu	41	6.5	1
15263-402	chrome wakasagi	41	6.5	1
15263-403	firetiger	41	6.5	1
15263-404	special chartreuse	41	6.5	1
15263-405	gizzard shad	41	6.5	1
15263-406	yummi	41	6.5	1
15263-407	black gold	41	6.5	1
15263-408	spawn ayu	41	6.5	1
15263-409	blue tiger	41	6.5	1
15263-410	ghost purple wakasagi	41	6.5	1
15263-411	special shiner	41	6.5	1
15263-412	blue perch	41	6.5	1



## PROREX CHINING BUG 55F

NEW

### POPPER | PLUTITOR | TOP WATER

Un popper foarte mic, plutitor, pentru biban și avat, având posibilitatea unică de reglare. Datorită formei și construcției sale compacte, Prorex Chining Bug atinge distanțe lungi de aruncare și determină o rată a prezentărilor remarcabilă, în special cu tehnica walk-the-dog. Corpul mic în combinație cu picioarele din silicon din spate oferă o imagine în formă de insectă având ca rezultat o reacție îmbunătățită la prezentare. Placa de reglare integrată „3-Eye” din spate permite utilizarea suplimentară askirt-urilor de silicon și adaptarea centrului de greutate prin schimbarea poziției ancorei din spate în 3 poziții diferite. Perfect pentru a se adapta fie la condiții de ape calme sau agitate.

Art.-Nr.	Culoare	Lungime mm	Greutate g	Conține buc.
15265-701	eagle red berry	70	12.9	1
15265-702	green gold red tail	70	12.9	1



- Categorie: popper
- Cârlige: 2 ancore triple SaqSas
- Comportament la suprafață: floating
- Tip activare: top water



## PROREX FUKU 1 CRANK

NEW

### CRANKBAIT

Acest vobler crank cu design clasic și compact din familia Prorex se scufundă instantaneu până la adâncimea de evoluție (până la 1m) și oferă o acțiune puternică de flancare și oscilare – perfectă pentru recuperarea lentă! Datorită designului flotabil această nalucă este, gândită pentru a fi în apropierea peștilor din jurul obstacolelor subacvatice – odată atins obstacolul, năluca se ridică imediat pe firul de pescuit pierdut și nu se agață sub apă. Datorită designului special al corpului, cârligele nu se pot încurca, deși sunt situate aproape unul de altul. Un adevărat performer la biban, salău și știucă. Construcție silențioasă.



- Categorie: crankbait
- Cârlige: 2 ancore triple SaqSas
- Comportament la suprafață: floating
- Tip activare: medium deep runner
- Adâncime activare: ca. 1.0-1.5m

Art.-Nr.	Culoare	Lungime mm	Greutate g	Conține buc.
15262-501	ghost yellow ayu	55	14.5	1
15262-502	chrome wakasagi	55	14.5	1
15262-503	firetiger	55	14.5	1
15262-504	special chartreuse	55	14.5	1
15262-505	gizzard shad	55	14.5	1
15262-506	yummi	55	14.5	1
15262-507	black gold	55	14.5	1
15262-508	spawn ayu	55	14.5	1
15262-509	blue tiger	55	14.5	1
15262-510	ghost purple wakasagi	55	14.5	1
15262-511	special shiner	55	14.5	1
15262-512	blue perch	55	14.5	1





## PROREX FUKU ZERO CRANK

**NEW**

### CRANKBAIT

Acest crank floating compact din seria Prorex a fost special conceput pentru a fi pescuit peste paturi de buruieni sau în ape foarte puțin adânci. Crank-ul Zero (0) merge în peliculă la suprafață și determină prezenta uluitoare la suprafață. Perfect pentru perioada cu vegetația se ridică la suprafață și nu pot fi folosite nălucile standard, pentru pescuitul între nuferi. Un sunet discret datorită bilei rattlin ușor poziționată în partea superioară a corpului ce creează o atracție și atenție suplimentară. Datorită formei compacte a corpului, această nălucă poate fi lansată cu precizie chiar pe distanțe lungi având o evoluție remarcabilă, de vibrare și unduire.

- Categorie: crankbait
- Cârliche: 2 ancore triple SaqSas
- Comportament la suprafață: floating
- Tip activare: top water



Art.-Nr.	Culoare	Lungime mm	Greutate g	Conține buc.
15261-501	ghost yellow ayu	54	14.0	1
15261-502	chrome wakasagi	54	14.0	1
15261-503	firetiger	54	14.0	1
15261-504	special chartreuse	54	14.0	1
15261-505	gizzard shad	54	14.0	1
15261-506	yummi	54	14.0	1
15261-507	black gold	54	14.0	1
15261-508	spawn ayu	54	14.0	1
15261-509	blue tiger	54	14.0	1
15261-510	ghost purple wakasagi	54	14.0	1
15261-511	special shiner	54	14.0	1
15261-512	blue perch	54	14.0	1



ghost yellow ayu



firetiger



gizzard shad



black gold



blue tiger



special shiner



chrome wakasagi



special chartreuse



yummi



spawn ayu



ghost purple wakasagi



blue perch

## PROREX FUKU HAYATE CRANK

### CRANKBAIT

Nălucă floating cu design retro, cu adâncime mare de activare, din seria Prorex Fuku Japonia ce se scufundă până la 2m. Fuku Hayate este special conceput pentru a ținti bibanul și șalăul de dimensiuni mari și convinge prin acțiunea puternică de flancare și rulare. Nălucile se scufundă imediat la adâncimea dorită reducând rezistența la apă – perfecte odată ce este folosit un echipament light. Designul semi-silențios generează un zgomot foarte discret datorită leștului interior care îmbunătățește rata prezentărilor în apele intens pescuite.

Art.-Nr.	Culoare	Lungime mm	Greutate g	Conține buc.
15260-501	ghost yellow ayu	55	7.0	1
15260-502	chrome wakasagi	55	7.0	1
15260-503	firetiger	55	7.0	1
15260-504	special chartreuse	55	7.0	1
15260-505	gizzard shad	55	7.0	1
15260-506	yummi	55	7.0	1
15260-507	black gold	55	7.0	1
15260-508	spawn ayu	55	7.0	1
15260-509	blue tiger	55	7.0	1
15260-510	ghost purple wakasagi	55	7.0	1
15260-511	special shiner	55	7.0	1
15260-512	blue perch	55	7.0	1



- Categorie: crankbait
- Cărlige: 2 ancore triple SaqSas
- Comportament la suprafață: floating
- Tip activare: medium deep runner
- Adâncime activare: ca. 1.5-2.0m





# PROREX SWIFT CRANK 250

NEW

## CRANKBAIT

Deep Diver din cea mai recentă familie Prorex Crank – atinge o adâncime de activare de până la 2.5m. Potrivit pentru pescuitul aproape de fund sau pentru ciocănit structurile. Barbeta are un „Design Bone Central” special – cu zonă de rezistență sporită în mijlocul ei și design mai subțire pe margini pentru a îmbunătăți rezistența la contactul frecvent cu structurile, permițând o reacție mai rapidă a nălcii la tehnicile de twitching și jerking din vârful lanselei. Lestul de echilibru din partea din spate a corpului realizează distanțe mari de aruncare, fiind fixată de un magnet în interiorul corpului pe recuperare pentru a oferi acțiune de rulare constantă și stabilă. Datorită dimensiunii corpului de 70mm, această nălucă este o adevărată all-round, ținând în principal bibanul și șalăul, dar face față cu ușurință și la pescuitul light la știucă.

LEAD FREE



SaqSas  
New Plating Technology  
驚異の貫通力

- Cârliche: 2 ancore triple SaqSas
- Comportament la suprafață: floating
- Tip activare: medium deep runner
- Adâncime activare: până la ca. 2.5m

Art.-Nr.	Culoare	Lungime mm	Greutate g	Conține buc.
15264-701	ghost yellow ayu	70	12.9	1
15264-702	chrome wakasagi	70	12.9	1
15264-703	firetiger	70	12.9	1
15264-704	special chartreuse	70	12.9	1
15264-705	gizzard shad	70	12.9	1
15264-706	yummi	70	12.9	1
15264-707	black gold	70	12.9	1
15264-708	spawn ayu	70	12.9	1
15264-709	blue tiger	70	12.9	1
15264-710	ghost purple wakasagi	70	12.9	1
15264-711	special shiner	70	12.9	1
15264-712	blue perch	70	12.9	1



ghost yellow ayu



chrome wakasagi



firetiger



special chartreuse



gizzard shad



yummi



black gold



spawn ayu



blue tiger



ghost purple wakasagi



special shiner



blue perch



# DUCKFIN

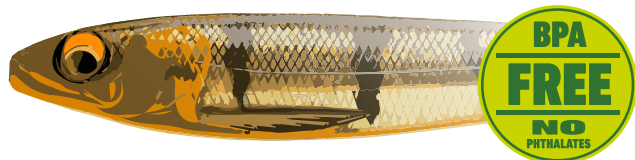

## SET PROREX DUCKFIN SHAD

Oferim originalul DAIWA DuckFin Shad popular și de succes, într-un set de culori consacrate.

Împreună cu membrii echipei noastre am ales combinații de culori care în mod normal marchează întotdeauna. Setul Nature pentru ape limpede și zile provocatoare – setul UV pentru apă tulbure și atacuri și setul UV & Nature pentru fiecare situație. Fără ftalați!

Seturile Prorex DuckFin Shad sunt disponibile în următoarele combinații de culori:

Nature Mix (gold perch, dirty roach, pearl mother) UV Mix (UV green chartreuse, UV chartreuse, UV pearl) UV & Nature Mix (chiayu, UV pearl, burning perch)

### PROREX DUCKFIN SHAD | NATURE SET

SORTIMENT NĂLUCI SOFT



Size: **6.0cm (2.5")** Color: Gold Perch x 3 Pearl Mother x 3 Dirty Roach x 3 **9 pcs.**

Size: **9.0cm (3.5")** Color: Gold Perch x 2 Pearl Mother x 3 Dirty Roach x 2 **7 pcs.**

Size: **12.5cm (5")** Color: Gold Perch x 2 Pearl Mother x 1 Dirty Roach x 2 **5 pcs.**



### PROREX DUCKFIN SHAD | UV SET

SORTIMENT NĂLUCI SOFT



Size: **6.0cm (2.5")** Color: UV Green Chartreuse x 3 UV Pearl x 3 UV Chartreuse x 3 **9 pcs.**

Size: **9.0cm (3.5")** Color: UV Green Chartreuse x 2 UV Pearl x 3 UV Chartreuse x 2 **7 pcs.**

Size: **12.5cm (5")** Color: UV Green Chartreuse x 2 UV Pearl x 1 UV Chartreuse x 2 **5 pcs.**



### PROREX DUCKFIN SHAD | UV & NATURE SET

SORTIMENT NĂLUCI SOFT



Size: **6.0cm (2.5")** Color: Chiayu x 3 Burning Perch x 3 UV Pearl x 3 **9 pcs.**

Size: **9.0cm (3.5")** Color: Chiayu x 2 Burning Perch x 3 UV Pearl x 2 **7 pcs.**

Size: **12.5cm (5")** Color: Chiayu x 2 Burning Perch x 1 UV Pearl x 2 **5 pcs.**



Art.-Nr.	Lungime cm	Set conținut buc.
15142-600	6.0	9
15142-900	9.0	7
15142-100	12.5	5

Art.-Nr.	Lungime cm	Set conținut buc.
15142-601	6.0	9
15142-901	9.0	7
15142-101	12.5	5

Art.-Nr.	Lungime cm	Set conținut buc.
15142-602	6.0	9
15142-902	9.0	7
15142-102	12.5	5



# LAZY SHAD

## PROREX LAZY SHAD

Lazy Shad din gama Prorex a fost realizat împreună cu echipa DAIWA Scandinavia. Această nălucă intră în acțiune chiar și la viteză mică și, prin urmare, este perfect potrivită pentru utilizarea monturilor de mică adâncime. Profilul înalt împreună cu coada mare paletă, provoacă o flancare puternică. Această nălucă a fost deja un show-stopper la unele competiții de știucă din Scandinavia! Versiunea de 16cm este perfectă pentru vizarea șalăilor mari!

### PROREX LAZY SHAD | 160MM

#### SHAD

Art.-Nr.	Culoare	Lungime cm	Greutate g	Conține buc.
15225-102	olive roach UV	16.0	54.0	1
15225-104	motor oil burbot UV	16.0	54.0	1
15225-105	magic green	16.0	54.0	1
15225-107	ghost golden perch	16.0	54.0	1
15225-109	ayu	16.0	54.0	1
15225-110	natural perch	16.0	54.0	1
15225-112	headlight	16.0	54.0	1
15225-113	UV pink belly	16.0	54.0	1
15225-119	pearl yellow	16.0	54.0	1

### PROREX LAZY SHAD | 200MM

#### SHAD

Art.-Nr.	Culoare	Lungime cm	Greutate g	Conține buc.
15225-002	olive roach UV	20.0	85.0	1
15225-004	motor oil burbot UV	20.0	85.0	1
15225-005	magic green	20.0	85.0	1
15225-007	ghost golden perch	20.0	85.0	1
15225-009	ayu	20.0	85.0	1
15225-010	natural perch	20.0	85.0	1
15225-012	headlight	20.0	85.0	1
15225-013	UV pink belly	20.0	85.0	1
15225-019	pearl yellow	20.0	85.0	1





## PROREX TG SPIN JIG NEW

Acest mic Prorex Spin Jig de la DAIWA a fost special conceput pentru biban. Datorită corpului compact, această nălucă poate fi aruncată pe distanțe uriașe, coborând imediat la adâncimea dorită. Pe recuperare, puteți simți vibrația ei până în mânerul lanșetei. Nălucă are paletă Colorado puternic vibrantă în partea din spate și o acțiune de flanking a corpului. Nălucă elimină aproape complet posibilitatea încurcării în timpul lansării și aterizării prin construcția tubului din spate și poziția cârligului.

Versiunea de 14g este fabricată din Tungsten, versiunea de 21g este fabricată din aliaj de Zinc oferind rezultate bune la știucă și avat.

- Categorie: jig spinnerbait
- Cârlig: ancoră triplă
- Comportament la scufundare: fast sinking



## PROREX TG SPIN JIG NEW

### JIG SPINNERBAIT

Art.-Nr.	Culoare	Culoare (Paletă)	Mărime ancoră	Greutate g
15448-014	ayu	silver	8	14.0
15448-114	golden shiner	matt orange	8	14.0
15448-214	rusty shad	silver	8	14.0
15448-314	gold nugget	gold	8	14.0
15448-414	green golden roach	gold	8	14.0
15448-514	matt firetiger/black stripes	silver	8	14.0
15448-614	pink iwashi	silver	8	14.0
15448-714	chartreuse sniper	silver	8	14.0
15448-814	3D blue smelt	silver	8	14.0
15448-914	silver fish	silver	8	14.0
15449-014	MO burbot UV	gold	8	14.0



ayu



golden shiner



rusty shad



gold nugget



green golden roach



matt firetiger



pink iwashi



chartreuse sniper



3D blue smelt



silver fish

## PROREX TG SPIN JIG NEW

### JIG SPINNERBAIT

Art.-Nr.	Culoare	Culoare (Paletă)	Mărime ancoră	Greutate g
15448-021	ayu	silver	4	21.0
15448-121	golden shiner	matt orange	4	21.0
15448-221	rusty shad	silver	4	21.0
15448-321	gold nugget	gold	4	21.0
15448-421	green golden roach	gold	4	21.0
15448-521	matt firetiger/black stripes	silver	4	21.0
15448-621	pink iwashi	silver	4	21.0
15448-721	chartreuse sniper	silver	4	21.0
15448-821	3D blue smelt	silver	4	21.0
15448-921	silver fish	silver	4	21.0
15449-021	MO burbot UV	gold	4	21.0



MO burbot UV



## PROREX REAL SLIM SHADY LIVE NEW

Prorex Slim Shady fabricat de DAIWA este acum disponibil în culori realiste cu design 3D Live Print. Foarte aproape ca un pește adevărat. Datorită tratamentului special al suprafeței și al materialului, aceste culori strălucesc verzi, aurii sau albaștrui la suprafață. Această selecție specială de culori și-a dovedit acum eficacitatea în diverse teste de teren în toată Europa. Un adevărat Slim Shady!

### PROREX REAL SLIM SHADY LIVE | 75MM NEW

#### SHAD | DISPLAY CUTIE

Art.-Nr.	Culoare	Lungime cm	Greutate g
15100-120	baby zander	7.5	3.3
15100-121	gold perch	7.5	3.3
15100-122	real perch	7.5	3.3

### PROREX REAL SLIM SHADY LIVE | 105MM NEW

#### SHAD | DISPLAY CUTIE

Art.-Nr.	Culoare	Lungime cm	Greutate g
15100-220	baby zander	10.5	8.0
15100-221	gold perch	10.5	8.0
15100-222	real perch	10.5	8.0

### PROREX REAL SLIM SHADY LIVE | 135MM NEW

#### SHAD | DISPLAY CUTIE

Art.-Nr.	Culoare	Lungime cm	Greutate g
15100-320	baby zander	13.5	13.5
15100-321	gold perch	13.5	13.5
15100-322	real perch	13.5	13.5

### PROREX REAL SLIM SHADY LIVE | 160MM NEW

#### SHAD | DISPLAY CUTIE

Art.-Nr.	Culoare	Lungime cm	Greutate g
15100-420	baby zander	16.0	25.5
15100-421	gold perch	16.0	25.5
15100-422	real perch	16.0	25.5

### PROREX REAL SLIM SHADY | LIVE SET NEW

#### SORTIMENT NĂLUCI SOFT

Prorex Slim Shady, produs de DAIWA este acum disponibil și în modele realiste 3D Live Print. Foarte eficient și captivant! Baby Zander, Gold Perch și Real Perch design.

Art.-Nr.	Culoare	Lungime cm	Greutate g	Conține buc.
15100-615	live set	7.5	20.0	5
15100-715	live set	10.5	32.0	4
15100-815	live set	13.5	56.0	4
15100-915	live set	16.0	78.0	3

# The Real SLIM SHADY

## 3D REAL PATTERN SOFTBAITS

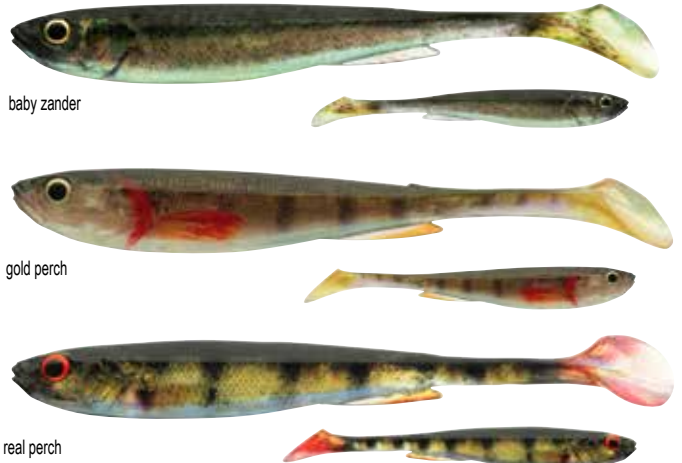

# SLIM SHADY

## PROREX SLIM SHADY

Slim Shady din gama DAIWA Prorex convinge prin eficacitate. Forma subțire a corpului imită principalul pește de momeală a majorității prădătorilor – albitura. Datorită cozii în 45 de grade, Slim Shady nu este prea vizibil și flanchează puternic în apele curgătoare fiind ideal pentru pescuitul pe canale sau râuri – precum și în apele stătătoare. Năluca prezintă mișcări de flancare ușoare, imitând un pește momeală rănit. Datorită formei subțiri a corpului, această năluca poate fi pescuită fără efort, deoarece rezistența la curent este redusă la minimum. Cu ochi rezistenți, pictați. Slim Shady și-a dovedit atractivitatea în timpul testării și a capturat mulți șalăi, știuci și bibani!

- Disponibil în 4 mărimi - 7.5 , 10.5 , 13.5 și 16cm - și 10 culori diferite. Fără ftalați.



golden shiner



chart. shocker



flash minnow



ghost fire tiger



white ghost



motor oil tiger



wakasagi



natural uv perch



ayu



natural green roach

## PROREX SLIM SHADY | 75MM

### SHAD | DISPLAY CUTIE

Art.-Nr.	Culoare	Lungime cm	Greutate g
15100-101	golden shiner	7.5	3.3
15100-103	flash minnow	7.5	3.3
15100-107	white ghost	7.5	3.3
15100-108	wakasagi	7.5	3.3
15100-109	ayu	7.5	3.3
15100-110	chartreuse shocker	7.5	3.3
15100-114	ghost firetiger	7.5	3.3
15100-117	motor oil tiger	7.5	3.3
15100-118	natural UV perch	7.5	3.3
15100-119	natural green roach	7.5	3.3

## PROREX SLIM SHADY | 105MM

### SHAD | DISPLAY CUTIE

Art.-Nr.	Culoare	Lungime cm	Greutate g
15100-201	golden shiner	10.5	8.0
15100-203	flash minnow	10.5	8.0
15100-207	white ghost	10.5	8.0
15100-208	wakasagi	10.5	8.0
15100-209	ayu	10.5	8.0
15100-210	chartreuse shocker	10.5	8.0
15100-214	ghost firetiger	10.5	8.0
15100-217	motor oil tiger	10.5	8.0
15100-218	natural UV perch	10.5	8.0
15100-219	natural green roach	10.5	8.0

## PROREX SLIM SHADY | 135MM

### SHAD | DISPLAY CUTIE

Art.-Nr.	Culoare	Lungime cm	Greutate g
15100-301	golden shiner	13.5	13.5
15100-303	flash minnow	13.5	13.5
15100-307	white ghost	13.5	13.5
15100-308	wakasagi	13.5	13.5
15100-309	ayu	13.5	13.5
15100-310	chartreuse shocker	13.5	13.5
15100-314	ghost firetiger	13.5	13.5
15100-317	motor oil tiger	13.5	13.5
15100-318	natural UV perch	13.5	13.5
15100-319	natural green roach	13.5	13.5

## PROREX SLIM SHADY | 160MM

### SHAD | DISPLAY CUTIE

Art.-Nr.	Culoare	Lungime cm	Greutate g
15100-401	golden shiner	16.0	25.5
15100-403	flash minnow	16.0	25.5
15100-407	white ghost	16.0	25.5
15100-408	wakasagi	16.0	25.5
15100-409	ayu	16.0	25.5
15100-410	chartreuse shocker	16.0	25.5
15100-414	ghost firetiger	16.0	25.5
15100-417	motor oil tiger	16.0	25.5
15100-418	natural UV perch	16.0	25.5
15100-419	natural green roach	16.0	25.5

Slim Shady este disponibil și ca seturi de culori. Cu aceste seturi, acoperiți aproape toate genurile de ape, de la limpezi la foarte turburi și puteți afla preferințele reale pe culoare.

## PROREX SLIM SHADY | NATURE SET

### SORTIMENT NĂLUCI SOFT



- Setul Prorex Slim Shady Nature include următoarele:
- 7.5cm (2x ayu, 1x wakasagi, 1x flash minnow, 1x golden shiner)
- 10.5cm (1x ayu, 1x wakasagi, 1x flash minnow, 1x golden shiner)
- 13.5cm (1x ayu, 1x wakasagi, 1x flash minnow, 1x golden shiner)
- 16.0cm (1x ayu, 1x golden shiner, 1x wakasagi)

Art.-Nr.	Culoare	Lungime cm	Greutate g	Set conținut buc.
15100-600	color mix 3	7.5	20.0	5
15100-700	color mix 3	10.5	32.0	4
15100-800	color mix 3	13.5	56.0	4
15100-900	color mix 3	16.0	78.0	3

## PROREX SLIM SHADY | FLASH SET

### SORTIMENT NĂLUCI SOFT



- Setul Prorex Slim Shady Flash include următoarele culori:
- 7.5cm (1x ghost firetiger, 2x real firetiger, 1x chartreuse shocker, 1x natural UV perch)
- 10.5cm (1x ghost firetiger, 1x real firetiger, 1x chartreuse shocker, 1x natural UV perch)
- 13.5cm (1x ghost firetiger, 1x real firetiger, 1x chartreuse shocker, 1x natural UV perch)
- 16.0cm (1x ghost firetiger, 1x real firetiger, 1x chartreuse shocker)

Art.-Nr.	Culoare	Lungime cm	Greutate g	Conține buc.
15100-601	color mix 2	7.5	20.0	5
15100-701	color mix 2	10.5	32.0	4
15100-801	color mix 2	13.5	56.0	4
15100-901	color mix 2	16.0	78.0	3



## PROREX BELLY SHAD NEW

PX Belly Shad a fost conceput pentru biban și șalău. Coada paletelor înclinată la 90 de grade susține o ușoară acțiune de flancare și balansare chiar și în cazul recuperării lente. Perfect pentru a fi pescuit în ape calme, râuri și canale. Designul compact cu spate înalt oferă distanțe mari de lansare și imită forma peștilor pradă obișnuite, cum ar fi bibanul sau plătica. Combinația disponibilă de 10 culori naturale și strălucitoare se potrivește tuturor condițiilor și tipurilor de apă. Cu ochii pictați.

Disponibil în trei dimensiuni: 6cm, 8.5cm și 11cm.



# Belly Shad

### PROREX BELLY SHAD | 60MM NEW

SHAD | DISPLAY CUTIE

Art.-Nr.	Culoare	Lungime cm	Greutate g
15320-101	golden shiner	6.0	2.0
15320-103	flash minnow	6.0	2.0
15320-107	white ghost	6.0	2.0
15320-108	wakasagi	6.0	2.0
15320-109	ayu	6.0	2.0
15320-110	chartreuse shocker	6.0	2.0
15320-114	ghost firetiger	6.0	2.0
15320-117	motor oil tiger	6.0	2.0
15320-118	natural UV perch	6.0	2.0
15320-119	natural green roach	6.0	2.0



golden shiner



flash minnow



white ghost



wakasagi



ayu



chartreuse shocker



ghost firetiger



motor oil tiger



natural UV perch



natural green roach





**PROREX BELLY SHAD | 85MM**

**NEW**

SHAD | DISPLAY CUTIE

Art.-Nr.	Culoare	Lungime cm	Greutate g
15320-201	golden shiner	8.5	4.0
15320-203	flash minnow	8.5	4.0
15320-207	white ghost	8.5	4.0
15320-208	wakasagi	8.5	4.0
15320-209	ayu	8.5	4.0
15320-210	chartreuse shocker	8.5	4.0
15320-214	ghost firetiger	8.5	4.0
15320-217	motor oil tiger	8.5	4.0
15320-218	natural UV perch	8.5	4.0
15320-219	natural green roach	8.5	4.0



**PROREX BELLY SHAD | 110MM**

**NEW**

SHAD | DISPLAY CUTIE

Art.-Nr.	Culoare	Lungime cm	Greutate g
15320-301	golden shiner	11.0	12.0
15320-303	flash minnow	11.0	12.0
15320-307	white ghost	11.0	12.0
15320-308	wakasagi	11.0	12.0
15320-309	ayu	11.0	12.0
15320-310	chartreuse shocker	11.0	12.0
15320-314	ghost firetiger	11.0	12.0
15320-317	motor oil tiger	11.0	12.0
15320-318	natural UV perch	11.0	12.0
15320-319	natural green roach	11.0	12.0



**Belly shad**

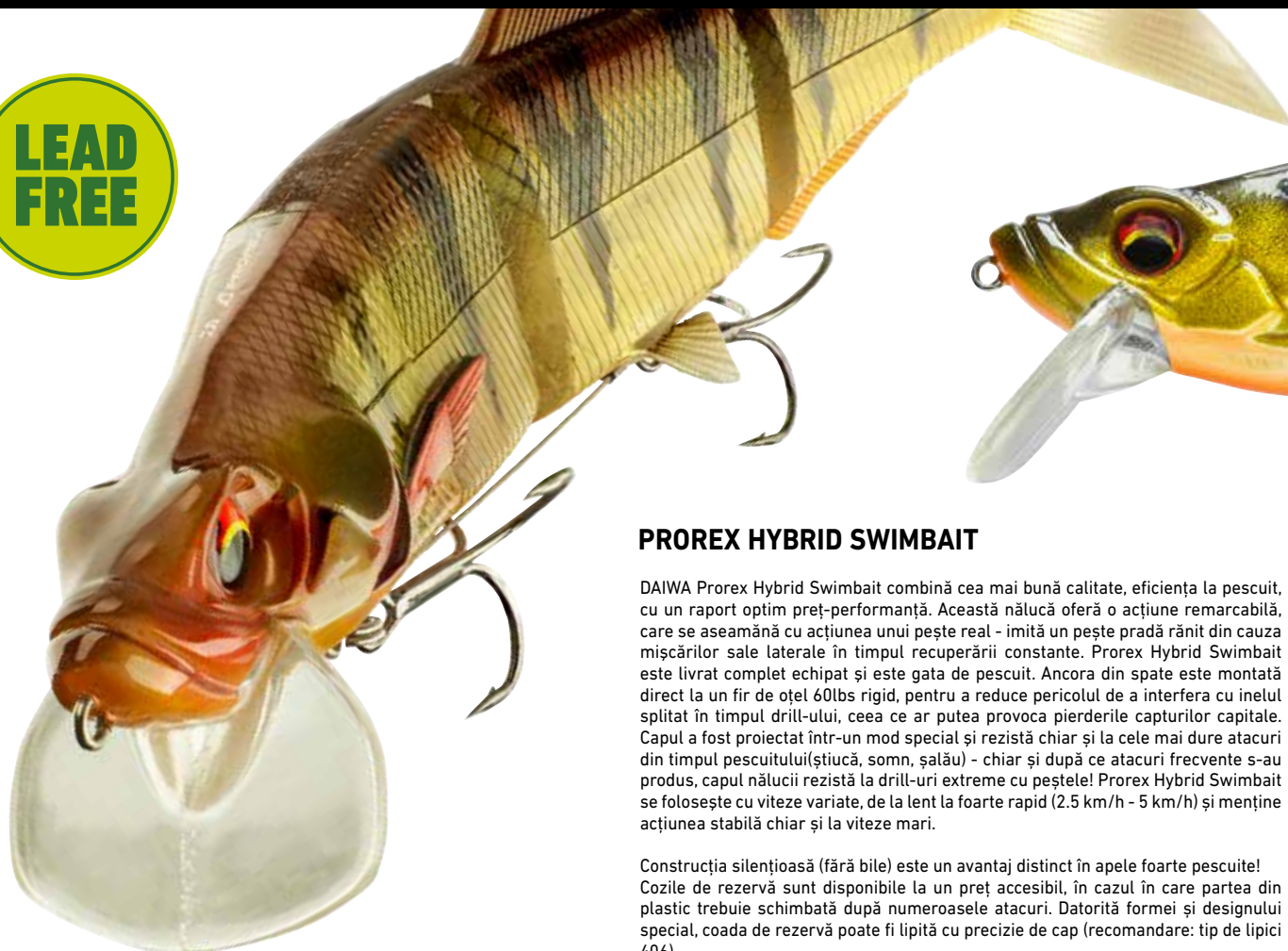

## PROREX HYBRID SWIMBAIT

DAIWA Prorex Hybrid Swimbait combină cea mai bună calitate, eficiența la pescuit, cu un raport optim preț-performanță. Această nălucă oferă o acțiune remarcabilă, care se aseamănă cu acțiunea unui pește real - imită un pește pradă rănit din cauza mișcărilor sale laterale în timpul recuperării constante. Prorex Hybrid Swimbait este livrat complet echipat și este gata de pescuit. Ancora din spate este montată direct la un fir de oțel 60lbs rigid, pentru a reduce pericolul de a interfera cu inelul splitat în timpul drill-ului, ceea ce ar putea provoca pierderile capturilor capitale. Capul a fost proiectat într-un mod special și rezistă chiar și la cele mai dure atacuri din timpul pescuitului (știucă, somn, șalău) - chiar și după ce atacuri frecvente s-au produs, capul nălucii rezistă la drill-uri extreme cu peștele! Prorex Hybrid Swimbait se folosește cu viteze variate, de la lent la foarte rapid (2.5 km/h - 5 km/h) și menține acțiunea stabilă chiar și la viteze mari.

Construcția silențioasă (fără bile) este un avantaj distinct în apele foarte pescuite! Cozile de rezervă sunt disponibile la un preț accesibil, în cazul în care partea din plastic trebuie schimbată după numeroasele atacuri. Datorită formei și designului special, coada de rezervă poate fi lipită cu precizie de cap (recomandare: tip de lipici 406).

Mărime comparativă 18cm



25cm



### PROREX HYBRID SWIMBAIT | 180SF

NĂLUCĂ HYBRID | SCUFUNDĂTOR | ADÂNCIME MEDIE DE ACTIVARE

- Tip: silent (fără bile rattle)
- Cârlige: 2 ancore
- Comportament la scufundare: sinking
- Tip activare: medium deep runner
- Adâncime activare: ca. 2.0m, trolling până la ca. 3.5m
- Ape: ape stătătoare & curent
- Tehnici prezentare: spinning, trolling
- Viteză: încet sau rapid
- Pești țintă: șalău, știucă, somn

Art.-Nr.	Culoare	Lungime cm	Mărime ancoră	Greutate g	Conține buc.
15418-001	firetiger	18.0	1	50.0	1
15418-002	golden shiner	18.0	1	50.0	1
15418-011	perch	18.0	1	50.0	1

### PROREX HYBRID SWIMBAIT | 250SF

NĂLUCĂ HYBRID | SCUFUNDĂTOR | EVOLUȚIE PE ADÂNCIME

- Tip: silent (fără bile rattle)
- Cârlige: 2 ancore
- Comportament la scufundare: sinking
- Tip activare: deep runner
- Adâncime activare: ca. 2.5m, trolling până la ca. 5.0m
- Ape: ape stătătoare & curent
- Tehnici prezentare: spinning, trolling
- Viteză: încet sau rapid
- Pești țintă: șalău, știucă, somn

Art.-Nr.	Culoare	Lungime cm	Mărime ancoră	Greutate g	Conține buc.
15425-001	firetiger	25.0	2/0	125.0	1
15425-002	golden shiner	25.0	2/0	125.0	1
15425-003	swedish blue	25.0	2/0	125.0	1
15425-005	ghost purple ayu	25.0	2/0	125.0	1
15425-007	rainbow trout	25.0	2/0	125.0	1
15425-010	ayu	25.0	2/0	125.0	1
15425-011	perch	25.0	2/0	125.0	1



firetiger



golden shiner



swedish blue



rainbow trout



ghost purple ayu



perch



ayu

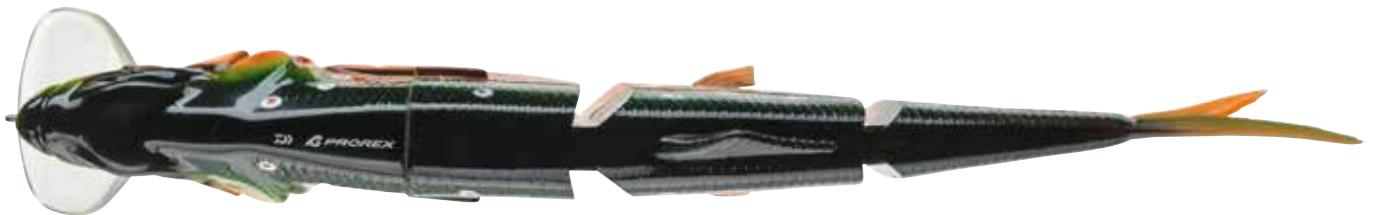

### SWIMBAIT HYBRID PROREX | 180SF | COZI DE SCHIMB

Cozi de schimb pentru Hybrid Swimbait de 18cm.

Art.-Nr.	Culoare	Lungime cm	Conține buc.
15418-102	golden shiner	18.0	1
15418-103	swedish blue	18.0	1
15418-107	rainbow trout	18.0	1
15418-110	ayu	18.0	1
15418-111	perch	18.0	1
15418-112	ghost lime	18.0	1

### SWIMBAIT HYBRID PROREX | 250SF | COZI DE SCHIMB

Cozi de schimb pentru Hybrid Swimbait de 25cm

Art.-Nr.	Culoare	Lungime cm	Conține buc.
15425-107	rainbow trout	25.0	1
15425-111	perch	25.0	1
15425-112	ghost lime	25.0	1



## PROREX PELAGIC HEAD

### JIGHEAD

Cap realist, formă de pește, fixat prin înșurubare. Poate fi fixată cu ușurință orice nalucă soft. Datorită celor 6 culori diferite, poate fi adaptat cu ușurință la aproape model de nălucă. Partea superioară are un profil larg, ce generează acțiune de balans suplimentară, în timpul recuperării. Ochetul mare se potrivește și cu inelele despicate. Cu lac extra gros. Fără plumb.

Disponibil în 30g, 40g și 50g.

#### Echipament:

- Fără plumb

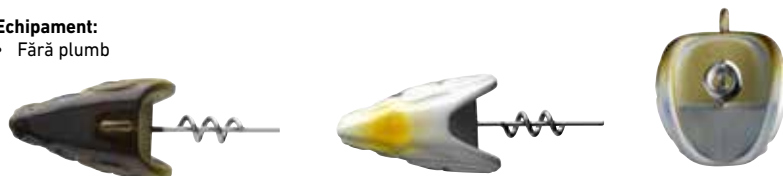

Art.-Nr.	Culoare	Greutate g	Contine buc.
15330-030	ayu	30.0	1
15330-040	ayu	40.0	1
15330-050	ayu	50.0	1
15330-130	chartreuse	30.0	1
15330-140	chartreuse	40.0	1
15330-150	chartreuse	50.0	1
15330-230	golden shiner	30.0	1
15330-240	golden shiner	40.0	1
15330-250	golden shiner	50.0	1
15330-330	game changer pearl	30.0	1
15330-340	game changer pearl	40.0	1
15330-350	game changer pearl	50.0	1
15330-430	muddy green	30.0	1
15330-440	muddy green	40.0	1
15330-450	muddy green	50.0	1
15330-530	roach	30.0	1
15330-540	roach	40.0	1
15330-550	roach	50.0	1

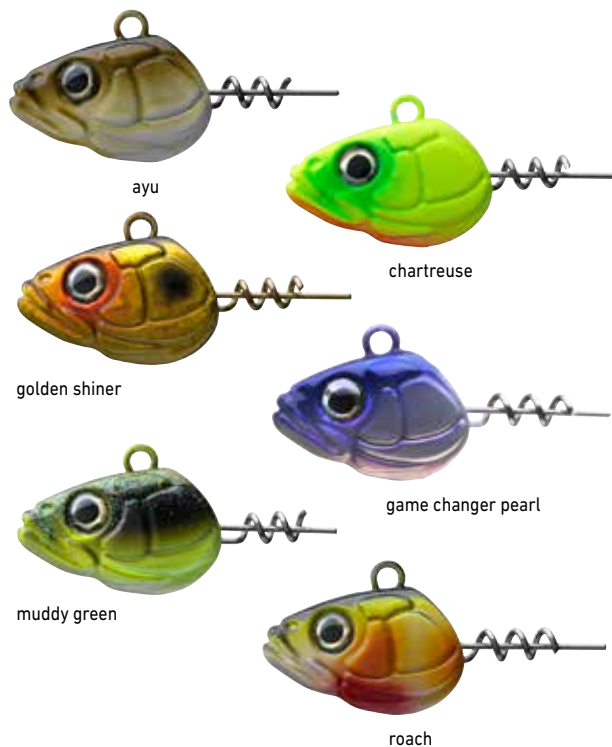

## PROREX MICRO SPINNER FISH TG

### MICRO-SPINNERBAIT

Micro spinnerbait mic cu corp de tungsten. Funcționează foarte stabil chiar în curenți puternici, eficient în special la biban și păstrăv. Datorită inelului de silicon de pe sârmă, această nalucă poate fi pescuită cu ușurință și cu vârtej și agrafă, fără a aluneca. Datorită greutateii reduse, Prorex Micro Spinner Jig este perfectă pentru pescuitul în zonele cu vegetație. Fără plumb.

- Categorie: micro-spinnerbait
- Comportament la scufundare: slow sinking
- Ape: ape stătătoare & curent
- Viteză: încet sau rapid
- Pești țintă: biban, păstrăv, clean

#### Echipament:

- Fără plumb



Art.-Nr.	Culoare	Mărime ancoră	Greutate g
15153-005	chromed orange	10	5.3
15153-105	shiny ayu	10	5.3
15153-305	firetiger	10	5.3
15153-505	katakuchi	10	5.3
15153-705	blue red tail	10	5.3



# V-MARLEY



## PROREX V-MARLEY PELAGIC SHAD

### SHAD

Această nalucă nouă pescuită pelagic și pe verticală, foarte atrăgătoare combină avantajele unei cozi în V cu chili, care dansează chiar și în curenți slabi. Înotatoarea pelviană specială, ultra-subțire, pulsează chiar și pe opririle la recuperare, generând atacuri. Profilul subțire are rezistență mică în timpul mușcăturii și poate fi inhalat cu ușurință de șalău & Co. Capul realist, fără plumb, cu lest de 40g, susține profilul puternic, produce mișcări ușoare și unde pe recuperări, putând fi înșurubat pe nalucă. Cu cârlig SaqSas Assist foarte puternic și ascuțit pe spate.

Năluca este furnizată gata de pescuit și poate fi folosită imediat. Material fără ftalați. Disponibil în 8 culori. Lungime: 21 cm.

**Cârlig:** ancoră SaqSas

#### Echipament:

- Fără plumb

Art.-Nr.	Culoare	Lungime cm	Mărime ancoră	Greutate g	Conține buc.
15227-001	firetiger	21.0	1/0	80.0	1
15227-002	ayu	21.0	1/0	80.0	1
15227-003	wakasagi	21.0	1/0	80.0	1
15227-004	golden shiner	21.0	1/0	80.0	1
15227-005	real mud roach	21.0	1/0	80.0	1
15227-006	natural UV perch	21.0	1/0	80.0	1
15227-007	game changer	21.0	1/0	80.0	1
15227-008	white ghost	21.0	1/0	80.0	1



ayu



wakasagi



golden shiner



red mud roach



natural UV perch



game changer



white ghost



firetiger

## PROREX V-MARLEY PELAGIC SHAD LIVE

**NEW**

### SHAD

Nălucă pelagică DAIWA de la Prorex – acum disponibilă în culoare super realistă, imprimare 3D live. Năluci eficiente pentru știucă și șalău.

- **Cârlig:** ancoră SaqSas
- **Comportament la scufundare:** fast sinking
- **Tehnici prezentare:** pelagic, vertical

#### Echipament:

- Fără plumb



baby zander



perch

Art.-Nr.	Culoare	Lungime cm	Mărime ancoră	Greutate g	Conține buc.
15227-009	baby zander	21.0	1/0	80.0	1
15227-010	perch	21.0	1/0	80.0	1



## PROREX URBAN SHRIMP

### NĂLUCĂ SOFT

Imitație realistă de rac sau crevete – pentru biban și șalău. Cauciucul moale include aromă de crevete, provocând atacuri furibunde chiar și în timpul opririlor. Atât cleștii, cât și picioarele vibrează, chiar la viteză mică de recuperare. Cu fantă pentru cârlig pe spate. Ideal pentru pescuitul de drop-shot, precum și pentru monturile Cheburaska și Carolina. Cauciuc fără ftalați.

Disponibil în 2 mărimi și 4 culori.

- **Pești țintă: biban, șalău**



Art.-Nr.	Culoare	Lungime cm	Greutate g	Conține buc.
15152-006	pinky perch	6.0	2.0	8
15152-007	pinky perch	7.2	2.8	8
15152-106	summer craw	6.0	2.0	8
15152-107	summer craw	7.2	2.8	8
15152-206	sundown brown	6.0	2.0	8
15152-207	sundown brown	7.2	2.8	8
15152-306	orange peeler	6.0	2.0	8
15152-307	orange peeler	7.2	2.8	8

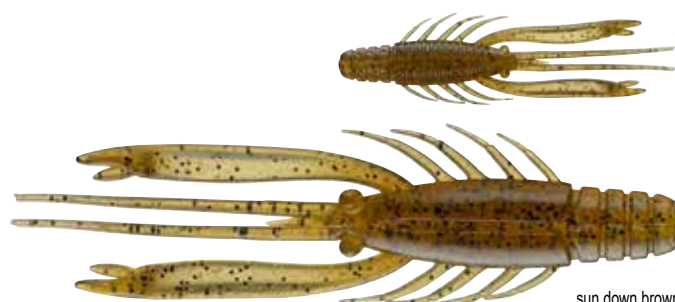
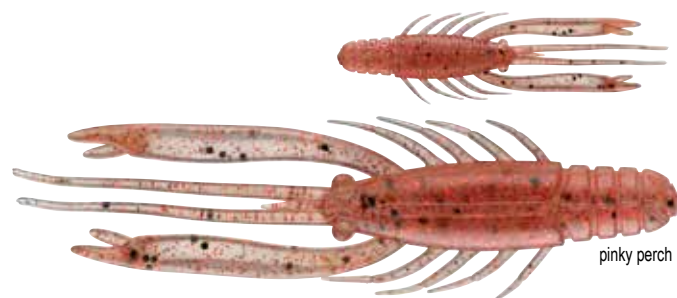

## PROREX SWIVELED HEAD ASSIST

### SISTEM STINGER PENTRU ANCORĂ

Montură Swivel Assist cu inel despicat, echipată cu ancoră pe cap ce poate fi adăugată cu ușurință la ochetul capului jighead – ideal pentru toate capetele fixate prin înșurubare, la nălucile de adâncime etc. Ancore SaqSas foarte ascuțite. Pini de sârmă pot fi înfipti în nălucă, iar cele 3 vârfuri de ancoră sunt la vedere.



Art.-Nr.	Mărime ancoră	Lungime nălucă recomandată cm	Conține buc.
15419-010	1/0	20-30	2
15419-001	1	20-25	2
15419-002	2	18-25	2

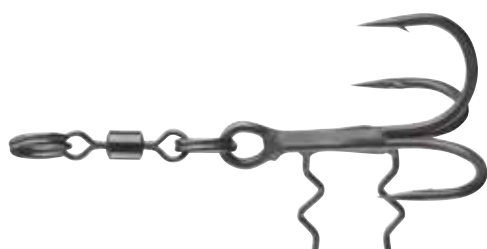



## PROREX MICRO BLADED JIG

### NĂLUCI VIBRANTE

- **Cârlig:** SaqSas un singur cârlig
- **Comportament la scufundare:** slow sinking
- **Tip activare:** shallow runner
- **Viteză:** încet sau rapid
- **Pești țintă:** biban, păstrăv, clean

#### Alte informații:

- Poate fi pescuit și cu nălucă soft mică sau twister (nu este inclus în livrare)

#### Echipament:

- Fără plumb

Nălucă clasică mică, perfect pescuitul de biban, datorită dimensiunii sale. Având capul de wolfram cu greutate de 8 g, această nălucă funcționează foarte stabil și pe recuperări rapide. Ideală pentru utilizare cu năluți trailer de 7.5 – 10cm. Cu cârlig SaqSas și suport pentru nălucă. Fără plumb.

Art.-Nr.	Culoare	Mărime cârlig	Greutate g	Conține buc.
15151-008	blue smelt	1/0	8.0	1
15151-108	whitefish	1/0	8.0	1
15151-208	red sparkle devil	1/0	8.0	1
15151-308	yellow pearl	1/0	8.0	1
15151-408	muddy orange	1/0	8.0	1
15151-508	dirty roach	1/0	8.0	1
15151-608	purple smelt	1/0	8.0	1
15151-708	chartreuse	1/0	8.0	1
15151-808	silver yellow	1/0	8.0	1

## PROREX SCREW-IN SHALLOW RIG

### SISTEM STINGER PENTRU ANCORĂ

Sistem de fixare prin înșurubare realizat din sârmă de oțel de 70lbs. Gata de pescuit. Cu ancore foarte puternice.

**Disponibil în 2 dimensiuni:**

M – pentru năluci de cca. 18–25cm

L – pentru năluci de cca. 20–30cm

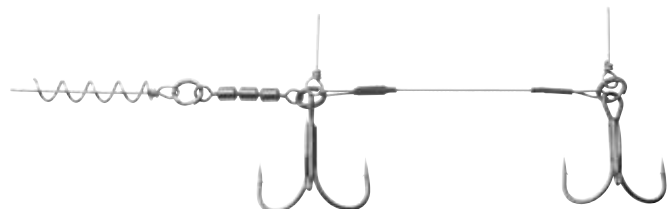

Art.-Nr.	Mărime ancoră	Putere lb	Greutate g	Lungime nălucă recomandată cm	Conține buc.
15419-720	2/0+1/0	70	10.0	18-25	1
15419-730	3/0+2/0	70	8.0	20-30	1

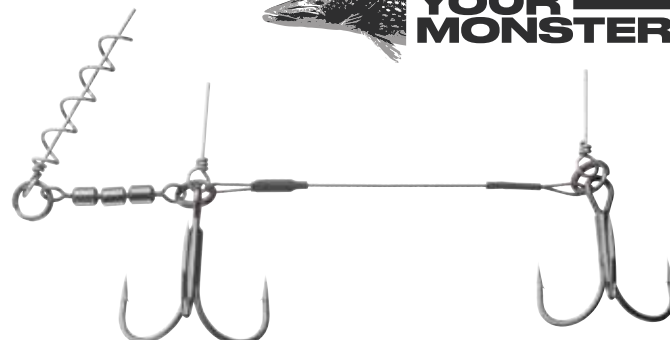

## PROREX SCREW-IN SWIVEL ASSIST STINGER

### SISTEM STINGER PENTRU ANCORĂ

Sistem de fixare prin înșurubare cu vârtej și inel despicat. Gata de pescuit și utilizabil instantaneu. Ideea sistemului este de a îngreuna eliberarea cârligului în timpul luptei cu peștele datorită vârtejului. În plus, acest sistem poate fi adaptat exact la dimensiunea nălucii prin adăugarea unor vârteje resp. inele despicate. Greutatea vârtejului stabilizează în plus acțiunea nălucii. Cu ancore foarte puternice.

**Disponibil în 2 dimensiuni:**

M – pentru năluci de cca. 18–25cm

L – pentru năluci de cca. 20–30cm



Art.-Nr.	Mărime ancoră	Putere lb	Greutate g	Lungime nălucă recomandată cm	Conține buc.
15419-620	2/0+1/0	70	12.0	18-25	1
15419-630	3/0+2/0	70	15.0	20-30	1



## PROREX STINGER PINS

Ideal pentru realizarea de strune de oțel și monturi. Stinger Pins cu ochi foarte mic asigură un contact strâns între sârmă și nălucă soft.



Art.-Nr.	Lungime mm	Conține buc.
15415-025	25	10



## PROREX ASSIST STINGER

Montura Premium Assist din sârmă de oțel. Datorită sârmei, acestea pot fi refolosite de mai multe ori fără a se deteriora – nu este nevoie de înlocuire după câteva prezentări. În funcție de dimensiunea cârligului, lungimea sârmei și profilul nălucci potrivite este de cca. 13cm – 30cm. Manșonul special de deasupra ochetului de sârmă este realizat astfel încât să fie ușor de mutat și fixat la ochetul capului jig.

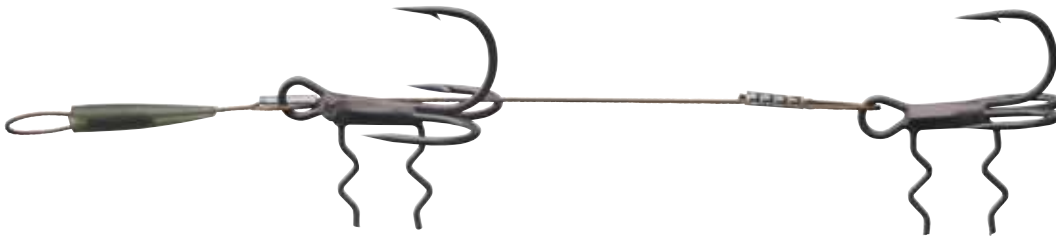

## PROREX DOUBLE STINGER

SISTEM STINGER PENTRU ANCORĂ



Art.-Nr.	Lungime cm	Mărime	Mărime ancoră	Putere kg	Conține buc.
15419-402	5.0	M	2+2	20.0	1
15419-401	7.5	L	1+2	20.0	1



## PROREX TAIL STINGER

SISTEM STINGER PENTRU ANCORĂ



Art.-Nr.	Lungime cm	Mărime	Mărime ancoră	Putere kg	Conține buc.
15419-201	7.0	M	1	20.0	2
15419-202	7.0	M	2	20.0	2
15419-101	10.0	L	1	20.0	2
15419-102	10.0	L	2	20.0	2

## PROREX HEAD & TAIL STINGER

SISTEM STINGER PENTRU ANCORĂ



Art.-Nr.	Lungime cm	Mărime	Mărime ancoră	Putere kg	Conține buc.
15419-310	3.5	S	1/0	20.0	2
15419-301	3.5	S	1	20.0	2
15419-302	3.5	S	2	20.0	2

## PROREX ASSIST TREBLE HOOK SAQSAS

ANCORĂ TRIPLĂ



Montura Special Assist, cu vârfurile ancorei complet expuse. Brațul ancorei este înfipt în năluca soft și nu provoacă stricăciuni. Extra ascuțite – cu acoperire SaqSas.



Art.-Nr.	Mărime cârlig	Conține buc.
<b>NEW</b> 15415-006	6	7
15415-004	4	7
15415-002	2	6
15415-001	1	6
15415-010	1/0	5
<b>NEW</b> 15415-020	2/0	5
<b>NEW</b> 15415-030	3/0	5



## SISTEM PROREX SCREW-IN

Cu ajutorul acestui sistem de fixare, puteți realiza montura cu nălucile dvs. din plastic moale în modul perfect potrivit pentru pescuitul în apele puțin adânci. Mai întâi fixați spirala în capul nălucii din plastic moale și apoi montați un sistem cu două ancore triple, printr-un inel despicat. Cârligele pot fi fixate în corpul nălucii din plastic moale. La fel, aveți la dispoziție un sistem care poate fi prezentat lent la suprafață. Pentru a schimba comportamentul scufundare, diferite greutăți Prorex cu spirală pot fi fixate în corpul nălucii din plastic moale. Ideale după sezonul de reproducere, atunci când știucile rămân în zonele cu apă puțin adâncă!

## PROREX SCREW-IN WEIGHT BALANCER

### LEST CU FILET | PENTRU NĂLUCI SOFT

Spirală fixată în cap de plumb, care poate fi pur și simplu, înșurubat în corpul / capul unei năluci soft. În funcție de poziția și greutatea ei, năluca își schimbă echilibrul și adâncimea de activare. Ideală în combinație cu sistemul Prorex Screw-In.



Art.-Nr.	Greutate g	Conține buc.
15411-104	4.0	4
15411-106	6.0	4
15411-108	8.0	3
15411-110	10.0	3
15411-112	12.0	3



## PROREX SCREW-IN SCREW

### ȘURUB SPIRALAT

Spirala screw-in (2 dimensiuni disponibile) reprezintă baza tuturor monturilor Screw-In System.

Spirală mărime M / 3cm: Potrivit pentru năluci soft de 15-22cm

Spirală mărime L / 5cm: Potrivit pentru năluci soft de 23-30cm



Art.-Nr.	Mărime	Mărime cm	Lungime nălucă recomandată cm	Conține buc.
15411-000	M	3.0	15-22	8
15411-005	L	5.0	23-30	8

## PROREX SCREW-IN INSERT GLASS RATTLE

### BILE RATTLE INTERIOR

Acest lest rattler poate fi fixat pe nălucile soft, în orice poziție. Bile mici de oțel în carcasă de sticlă, produc un zgomot ușor de zornăit și, prin urmare, poate provoca reflexul atacului în anumite situații.



Art.-Nr.	Mărime	Mărime mm	Conține buc.
15411-203	S	3	6
15411-205	M	5	6

## SISTEM FLEXI JIG PROREX

Acest sistem extraordinar de reușit a fost proiectat în special pentru pescuitul ultra-ușor la biban și șalău.



### PROREX FLEXI JIG-SYSTEM TG HEAD

#### JIGHEAD | CU OCHI 3D

Datorită montării flexibile a cârligului de leștung de tungsten, această nălucă prezintă o acțiune incomparabilă de înclinare atunci când ajunge la sol, ceea ce este deosebit de tentant pentru șalău și biban. În funcție de mărimea greutateii leștungului și a cârligului, capetele de tungsten sunt potrivite pentru năluci soft, de lungime 3-10cm. Ochii 3D oferă o atracție suplimentară sub apă.

Capetele Prorex TG Flexi Jig sunt fabricate din tungsten pur și au o densitate semnificativ mai mare decât jigurile din plumb. Astfel, puteți pescui mai subtil și mai ușor decât cu jiguri convenționale, pentru că există o rezistență mai redusă în aer și curent. Amenințarea de deschidere este redusă, în timp ce sensibilitatea crește considerabil. Capetele mici sunt, de asemenea, perfect aplicabile pentru pescuitul în iazuri la păstrăvi!



Art.-Nr.	Culoare	Greutate g	Conține buc.
15412-105	copper	5.0	4
15412-106	copper	6.0	3
15412-107	copper	7.0	3
15412-108	copper	8.0	3
15412-109	copper	9.0	2

Art.-Nr.	Culoare	Greutate g	Conține buc.
15412-205	fluo orange	5.0	4
15412-206	fluo orange	6.0	3
15412-207	fluo orange	7.0	3
15412-208	fluo orange	8.0	3
15412-209	fluo orange	9.0	2

Art.-Nr.	Culoare	Greutate g	Conține buc.
15412-305	fluo-pink	5.0	4
15412-306	fluo-pink	6.0	3
15412-307	fluo-pink	7.0	3
15412-308	fluo-pink	8.0	3
15412-309	fluo-pink	9.0	2



### PROREX FLEXI JIG-SYSTEM FN HOOK

#### UN CÂRLIG

Aceste cârlige fine de înaltă calitate cu vârful ascuțit chimic sunt cârligele pentru capetele de tungsten Prorex TG Flex Jig System. Ochetul extra-mare oferă mult spațiu pentru a permite o acțiune liberă a la capul de tungsten. Datorită ochetului mare, aceste cârlige pot fi de asemenea ușor aplicate cu inele despicate, de ex. atunci când este necesară utilizarea cârligelor simple pentru spinnere etc.



Art.-Nr.	Culoare	Mărime cârlig	Conține buc.
15412-001	black	1	6
15412-002	black	2	6

### CONECTOR PROREX SOFT TAIL

#### CONECTOR NĂLUCĂ

Perfect pentru atașarea trailerelor la ochetul din spate al jerkbaits, voblerelor etc.

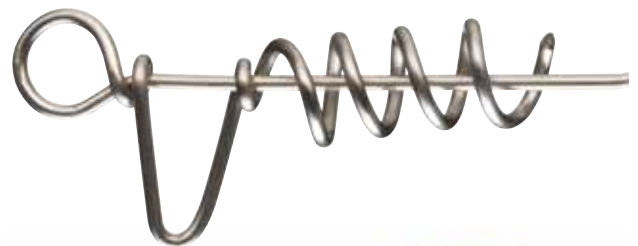

Exemplu de asamblare / hardbait & curly tail

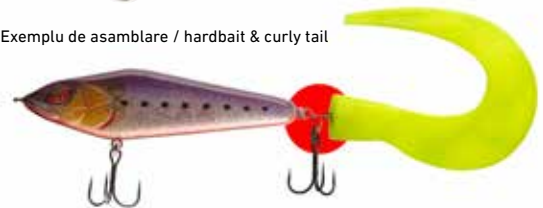

Art.-Nr.	Culoare	Lungime cm	Ø mm	Greutate g	Conține buc.
15219-000	steel grey	4.0	5.0	25.0	10

## MINCIOG PROREX MÂNER CARBON

NEW

MINCIOG



### Foarte ușor, mare și puternic!

Aceste mincioage pliabile pentru barcă Prorex, fabricate de DAIWA, satisfac imediat prin greutatea redusă și prin mânerul puternic, ultra ușor din carbon împletit 3k. Cadrul plasei este extrem de ușor și puternic și reduce greutatea adăugând simultan rezistență datorită acoperirii țesute 3K din carbon.

Mecanismul de pliere reduce foarte mult dimensiunile de transport și de depozitare și sprijină transportul ușor în interiorul mașinii sau pe barcă.

Plasa cauciucată are ochiurile plasei de 12mm pe laterale pentru greutate redusă în timpul recuperării și ochiuri de 8mm pe partea de jos pentru o protecție sporită a peștilor. Banda de plasă oferă controlul facil asupra plasei.

Versiunea L (75x65cm) are un mâner din carbon acoperit 3k cu o lungime de 120cm și măsurătoare gravată de 80cm.

Versiunea XL pentru răpitori adevărați cu dimensiunea de 85x75cm are un bloc de fixare din aluminiu extra solid și un mâner extensibil din carbon 3k, de la 120cm până la 145cm, plus măsurătoare gravată de 80cm.

Bucula de la mânerul din spate EVA previne pierderea în timpul acțiunii.

Datorită greutății reduse și construcției puternice, acest minciog pliabil de carbon Prorex, rezolvă problemele de manipulare a multor mincioage mari de pe piață, ce provoacă o utilizare incomodă când ești singur pe apă.

Material: Plasă polyester

Art.-Nr.	Culoare Mâner	Culoare Plasă	Lungime cm	Mâner L cm	Lung.închisă cm	Mărime cm	Adâncime plasă cm	Plasă mm	Sect.	Greutate g
15810-425	carbon	black	195	120	121	75x65	65	20x20	1	900
15810-430	carbon	black	230	121-145	121	85x75	65	20x20	1	1070

## MINCIOG PROREX TOUGH JUNGLE XL

NEW

MINCIOG

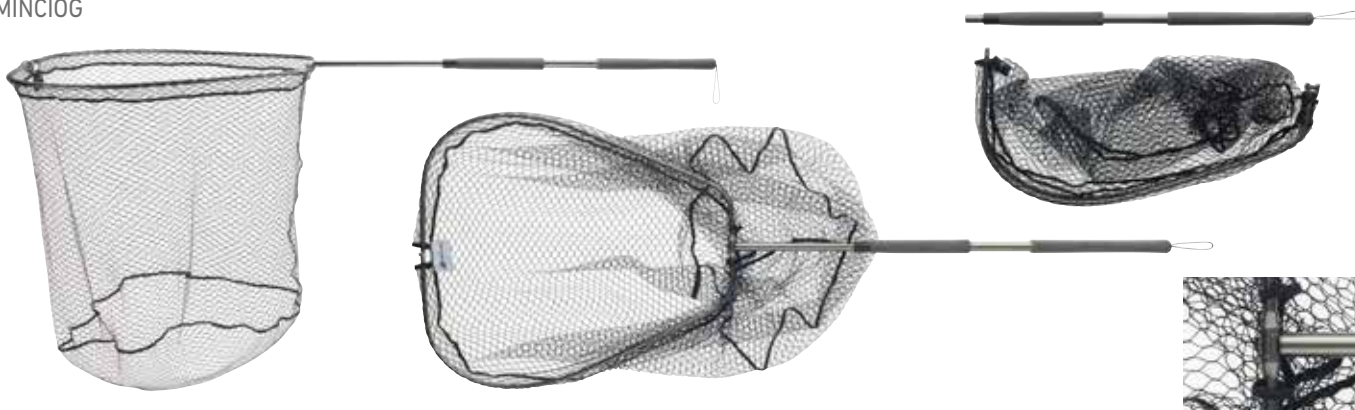

### Numele spune totul – potrivit pentru recuperarea peștelui în plasă în zonele pline de buruieni!

Acest minciog de barcă super puternic, pliabil, cu cadru din aluminiu, a fost special conceput pentru sarcini grele în timpul pescuitului din barcă și în zonele pline de vegetație. Cadrul din aluminiu foarte puternic este fixat ferm în mânerul telescopic (85-150cm) printr-un șurub puternic de 11.8x2.2mm și oferă putere și fiabilitate maxime pentru a face față chiar și celor mai mari pești adânciți în buruieni.

Plasa de cauciuc cu ochiuri de 20mm este ușor de manevrat în curenți și are funcție anti-miros, deoarece nu va absorbi apă și mirosuri.

Mecanismul de pliere reduce foarte mult dimensiunile de transport și de depozitare și sprijină transportul ușor în interiorul mașinii sau pe barcă

Bucula de la mânerul din spate EVA previne pierderea în timpul acțiunii. Material: Plasă polyester

Art.-Nr.	Culoare Mâner	Culoare Plasă	Lungime cm	Mâner L cm	Lung.închisă cm	Mărime cm	Adâncime plasă cm	Plasă mm	Sect.	Greutate g
15810-440	gri	black	220	85-150	85	80x70	65	20x20	2	1070

## MINCIOG BARCĂ PROREX SHORT TRACK

NEW

### MINCIOG BARCĂ

Acest minciog compact și puternic DAIWA este alegerea perfectă odată ce pescuiți din ambarcațiuni mai mici, cu spațiu limitat sau pentru pescuitul de pe mal. Capul de minciog puternic cu dimensiunea de 70x60cm are o plasă extra adâncă de 60cm având spațiu chiar și pentru peștii uriași. Mănerul puternic din aluminiu de 80cm poate fi trecut complet prin blocul de blocare pentru un transport ușor fiind ușor de fixat prin simpla rotire a lui. Plasa de cauciuc are ochiuri de 10mm pentru protecția maximă a peștilor fără a absorbi mirosurile și apa.  
Material: Plasă polyester

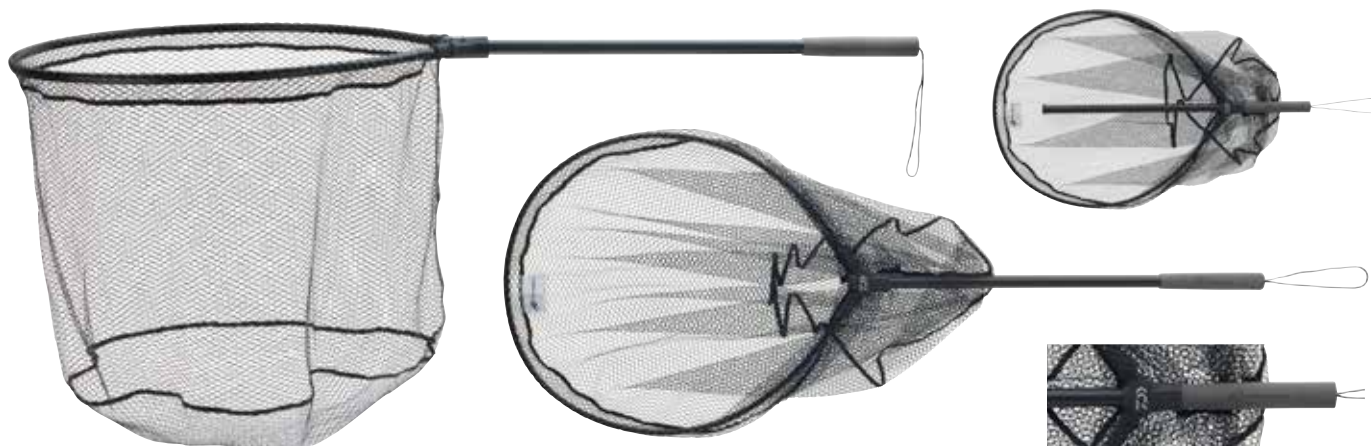

Art.-Nr.	Culoare Măner	Culoare Plasă	Lungime cm	Măner L cm	Lung.închisă cm	Mărime cm	Adâncime plasă cm	Plasă mm	Greutate g
15810-470	black	black	150	80	82	70x60	60	10x10	840

## MINCIOG PROREX FAST FOLD STALKER

NEW

### MINCIOG

Acest minciog rapid pliabil, cu cadru solid și bloc de blocare din aluminiu este alegerea perfectă pentru pescarii mobili. Capul de minciog poate fi pliat ușor și instantaneu doar printr-o mișcare scurtă a brațului. Manerul telescopic din aluminiu poate fi ajustat între 80-140cm lungime. Plasa cauciucată cu ochiuri de 12mm are o funcție anti-miros și nu va absorbi apa.  
Disponibil în două mărimi: 60x50cm și 70x60cm.  
Material: Plasă polyester



Art.-Nr.	Culoare Măner	Culoare Plasă	Lungime cm	Măner L cm	Lung.închisă cm	Mărime	Mărime cm	Adâncime plasă cm	Plasă mm	Sect.	Greutate g
15810-450	black	black	205	80-140	82	M	60x50	40	12x12	1	570
15810-460	black	black	215	80-140	82	L	70x60	50	12x12	1	670

## MINCIOG BARCĂ PROREX FAST FLOW ECO

NEW

### MINCIOG BARCĂ



#### Minciog XL economic pentru barcă, cu plasă de cauciuc!

Minciog de barcă Prorex puternic și solid, fabricat de DAIWA, cu mâner puternic din aluminiu și plasă de cauciuc. Datorită dimensiunii de 75x65cm, va gestiona cu ușurință chiar și pești uriași de peste 1m. Plasa mare de cauciuc va reduce rezistența în apă și va face plasa mai ușoară odată ce va apărea deriva și curentul. Nu absoarbe mirosurile și apa.

Material: Plasă polyester

Art.-Nr.	Culoare Mâner	Culoare Plasă	Lungime cm	Mâner L cm	Lung.închisă cm	Mărime cm	Adâncime plasă cm	Plasă mm	Sect.	Greutate g
15810-410	black	black	185	110	110	75x65	65	12x12	1	850

## MINCIOG PROREX WADING

### MINCIOG WADING | CU MÂNER TELESCOPIC

Un minciog premium cu plasă moale, ușoară, acoperită cu un strat de silicon. Dimensiunea plasei de 55x45x40cm oferă suficient spațiu chiar și pentru cea mai mare captură. Acoperirea cu silicon extrem de moale, este protectoare pentru mucoasa peștelui, nu absoarbe apa, putând fi curățată cu ușurință - în plus plasa acoperită cu silicon este mult mai ușoară decât variantele de plasă acoperită cu cauciuc!

Minciogul Prorex convinge prin mai multe detalii bine gândite. Datorită plasei speciale și a mânerului, acesta poate fi prins la centura salopetei de pescuit sau la spate și nu există pericolul agățării în timpul aruncărilor sau să incomodeze în timpul deplasării. Cureaua de fixare elastică și carabina atașată, previne în plus pierderea minciogului. Mânerul telescopic - lucru ideal atunci când se pescuiește cu lansete ceva mai lungi la păstrăvi de mare.

Material: Plasă polyester

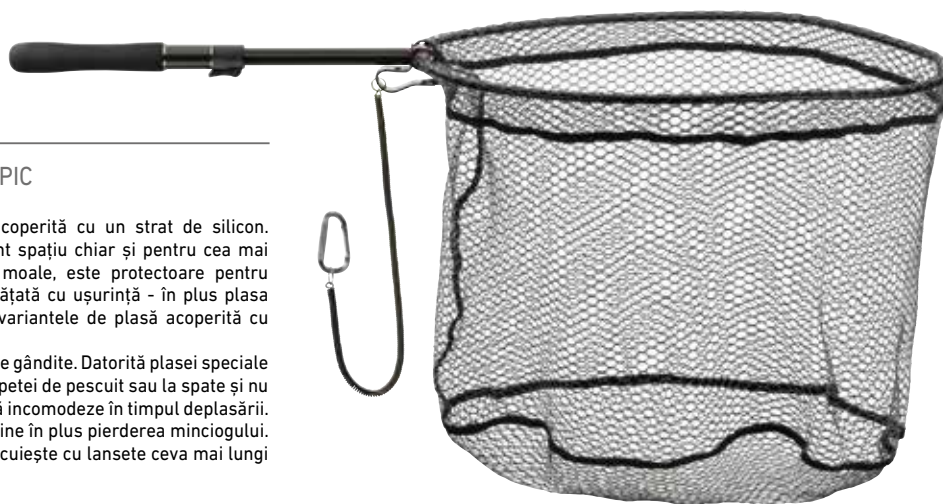

Art.-Nr.	Lungime cm	Mâner L cm	Lung.închisă cm	Mărime cm	Adâncime plasă cm
15809-745	98	Tele 25-43	82	55x45	40





## MINCIOG PROREX STALKER CARBON TELE MULTI ADJUST

**NEW**

### MÂNER MINCIOG

Acest mâner din carbon ușor, dar calitativ și puternic, are o suprafață acoperită 3k și este un adevărat multi-talent, putând fi fixat pe fiecare segment individual, cu ajustare limitată. Piulița filetată oferă filete individuale pentru fiecare segment. Datorită lungimii scurte, acest mâner Prorex Power Carbon este ușor de transportat și depozitat. Cu filet englezesc.

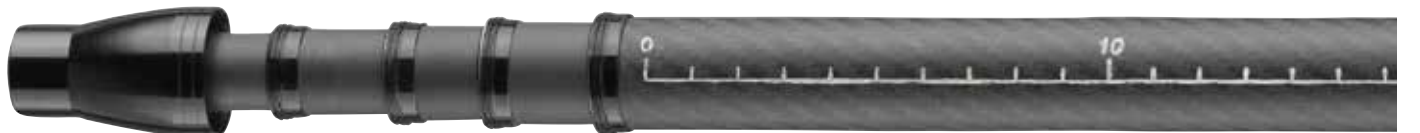

Art.-Nr.	Culoare Mâner	Lungime cm	Mâner L cm	Lung.închisă cm	Sect.	Greutate g
15810-250	carbon	250	61-250	61	5	200



## PROREX HYBRID KNOTABLE WIRE

NEW

### MATERIAL LEADER

Cablu senzațional din Japonia! Datorită diametrului subțire și proprietăților de acoperire ale sârmei, firul hibrid Prorex se simte ca un monofilament și poate fi înnodat cu ușurință la fel ca firele mono. Cea mai bună rezistență este obținută prin folosirea simplă a nodului Palomar!

Sârma foarte subțire, netedă și flexibilă este potrivită în special pentru nălucile mici, deoarece evoluția nu este afectată de acest fir. Potrivit pentru pescuitul UL la biban cu năluci minuscule, când te aștepți și la prezentare de știucă.

Suprafața de camuflaj maro reduce reflexiile și contrastul sub apă. Made in Japan.

Art.-Nr.	Culoare	Lungime montură m	Ø mm	Putere kg
17930-029	brown	6.0	0.226	2.9
17930-037	brown	6.0	0.248	3.7
17930-044	brown	6.0	0.275	4.4
17930-054	brown	6.0	0.300	5.4



## PROREX SCREW-IN HEADS LEAD FREE

Un cap de jig clasic screw-in. Ochetul suplimentar poate fi folosit pentru a atășa în plus un cârligi. Disponibil în două forme - formă clasică rotundă și minge ovală. Forma ovală oferă o acțiune ușor mai puternică de flancare laterală. Nu conține plumb.

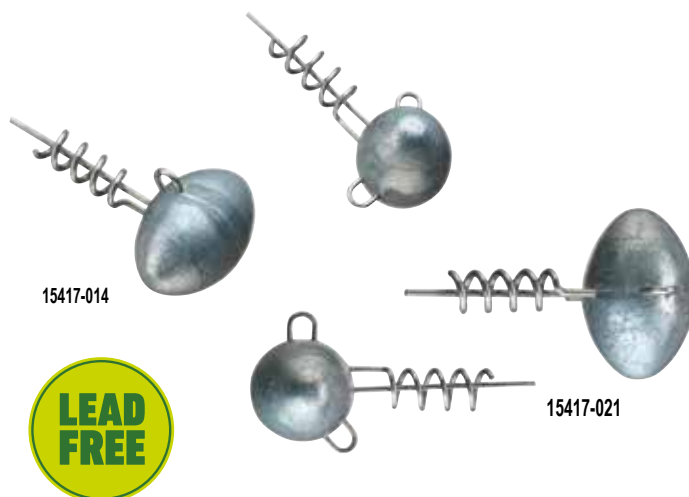
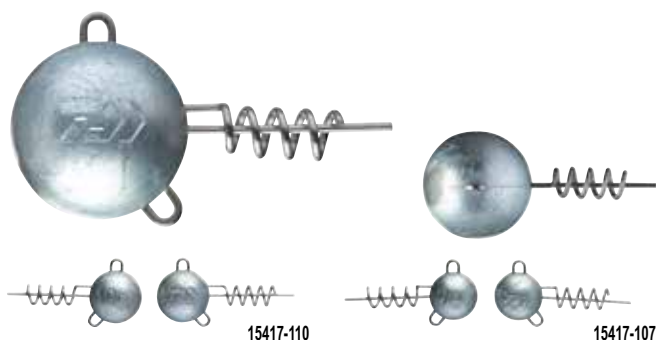

## PROREX ROUND SCREW-IN HEADS LEAD FREE

NEW

### JIGHEAD | ROTUND

Art.-Nr.	Greutate g	Conține buc.
15417-107	7.0	3
15417-110	10.0	3
15417-114	14.0	2
15417-121	21.0	2
15417-128	28.0	2

## PROREX FOOTBALL SCREW-IN HEADS LEAD FREE

NEW

### JIGHEAD

Art.-Nr.	Greutate g	Conține buc.
15417-007	7.0	3
15417-010	10.0	3
15417-014	14.0	2
15417-021	21.0	2



## CABLU STRUNĂ PROREX TITANIUM

Material strună de titan, greu vizibil sub apă, ceea ce este un mare avantaj. Este mult mai rezistent decât cablurile 1x7 sau 7x7 de oțel. În plus, strunele de titan provoacă mai puține încurcături în timpul aruncării și la recuperare! Ideal pentru tehnici de twitching și jerkbaiting cu voblere!

- Foarte flexibil
- Pentru prezentarea activă a nalucii

### STRUNĂ TITANIUM PROREX

#### CU VÂRTEJ ȘI AGRAFĂ

Art.-Nr.	Lungime montură cm	Putere kg	Conține buc.
17925-712	20.0	12.0	2
17925-718	20.0	18.0	2
17925-725	20.0	25.0	2
17925-812	30.0	12.0	2
17925-818	30.0	18.0	2
17925-825	30.0	25.0	2

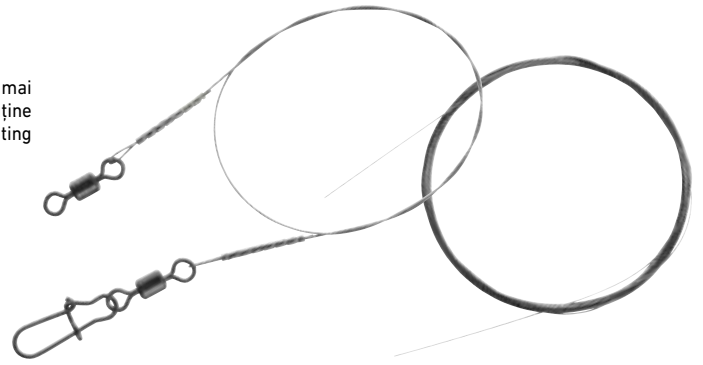

### CABLU STRUNĂ TITANIUM PROREX

#### TAMBUR 3M

Art.-Nr.	Lungime m	Putere kg	Conține buc.
17925-912	3.0	12.0	1
17925-918	3.0	18.0	1
17925-925	3.0	25.0	1

## STRUNĂ FLUOROCARBON PROREX

#### CU VÂRTEJ ȘI AGRAFĂ

O strună puternică și rezistentă la abraziune, de Fluorocarbon. Echipată cu vârteje și agrafe puternice Prorex, această strună este recomandată pentru utilizarea în ape limpezi, atunci când se pescuiește cu năluci mari. Rezistența liniară ridicată o recomandă ca făcând față perfect la atacul unei știuci.

Art.-Nr.	Lungime montură cm	Putere kg	Conține buc.
17925-622	30.0	22.0	1
17925-631	30.0	31.0	1
17925-636	30.0	36.0	1



## PROREX SNAP

#### AGRAFĂ NĂLUCI

Agrafele Prorex sunt realizate din oțel inox foarte gros și solid, ce oferă o rezistență liniară extraordinară. Aceste agrafe nu se îndreaptă, chiar și la cele mai mari sarcini, oferind o siguranță optimă. Din cauza finisajului negru mat, posibilitatea inhibării peștelui sub apă este redusă.



Art.-Nr.	Culoare	Mărime vârtej	Putere kg	Conține buc.
15408-000	matt black	16	9.0	10
15408-001	matt black	12	18.0	10
15408-002	matt black	6	24.0	10
15408-004	matt black	4	32.0	10

## PROREX SWIVEL

#### VÂRTEJ

Agrafele cu vârtej Prorex sunt realizate din material gros și puternic „din oțel inoxidabil” și oferă o rezistență liniară ridicată extraordinară. Agrafele nu se îndreaptă chiar și la cele mai mari sarcini și oferă siguranță optimă. Din cauza finisajului negru mat, posibilitatea inhibării peștelui sub apă este redusă.

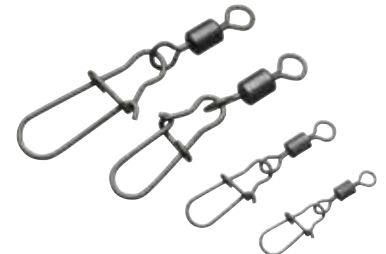

Art.-Nr.	Culoare	Mărime vârtej	Putere kg	Conține buc.
15408-100	matt black	16/8	9.0	10
15408-101	matt black	12/6	18.0	10
15408-102	matt black	6/2	24.0	10
15408-104	matt black	4/2	32.0	10

## PROREX SINGLE CRIMPS

### TUBURI DE SERTIZAT | SINGUR

Bride premium, cu pereți groși care sunt în același timp din material moale, pentru realizarea strunelor de oțel, strune hard-mono etc. Datorită materialului de alamă moale, cablul de strună nu este deformat.



Art.-Nr.	Ø mm	Conține buc.
15408-200	0.84	50
15408-201	1.04	50
15408-202	1.40	50
15408-204	1.80	50

## PROREX DOUBLE CRIMPS

### TUBURI DE SERTIZAT | DUBLU

Dubla deformare este adecvată în special pentru crearea strunelor de oțel groase și firelor mono dure sau strune de Fluorocarbon.



Art.-Nr.	Ø mm	Conține buc.
15408-300	1.00	30
15408-301	1.30	30
15408-302	1.90	30

## PROREX „FISH-LIP“ GRIP

### CLEȘTI | CU CÂNTAR INTEGRAT



Grip-ul Prorex este perfect potrivit pentru șalău, biban și știucă. Pur și simplu puneți fălcile în gura peștelui, închideți-l și ridicați-l. Capetele fălcilor sunt rotunjite, de formă sferică, pentru a preveni rănirea peștilor la ridicare. Un cântar mecanic, de până la 28lbs/13kg este integrat. Datorită construcției din aluminiu, acest grip este foarte ușor și poate fi transportat fără efort, în orice geantă de pescuit.

Art.-Nr.	Lungime cm	Conține buc.
15409-020	29.0	1



## PROREX SIDE CUTTER

### TĂIETOR LATERAL

Clește tăietor premium, de mici dimensiuni pentru cabluri de oțel și fire groase mono. Acoperirea cu Teflon reduce riscul coroziunii.

Capătul ambelor mânere este marcat cu un material ce ajută la găsirea cleștelui pe întuneric.

Art.-Nr.	Lungime cm	Conține buc.
15409-025	14.0	1



## PROREX CRIMPING PLIERS

Clește de sertizare premium, cu două secțiuni pentru ondulații de dimensiuni diferite. Cele cinci puncte de presiune la fălci, garantează o ondulare optimă și pentru a preveni deteriorarea sârmei de oțel la marginea de sertizare.

Capătul ambelor mânere este marcat cu un material ce ajută la găsirea cleștelui pe întuneric.

Art.-Nr.	Lungime cm	Conține buc.
15409-005	14.0	1



## PROREX „PISTOL“ DISGORGER

Acest clește degorjor este perfect făcut pentru cârlige și năluci care au fost înghițite profund. Din cauza unghiului de aplicare, puteți elibera cârligul cu ușurință și în siguranță. Fâlcile cu caneluri apucă optim cârligele subțiri, ajutând la eliberare. Acoperirea cu teflon reduce riscul coroziunii.

Capătul ambelor mânere este marcat cu un material ce ajută la găsirea cleștelui pe întuneric.

Art.-Nr.	Lungime cm	Conține buc.
15409-000	24.0	1



## CLEȘTE PROREX „LONGNOSE“

DEGORJOR | DESIGN DREPT

Pensă extra lungă și foarte durabilă, realizată din oțel inoxidabil. Ideal pentru a desface nălucile și cârligele profund înghițite. Acoperirea cu teflon reduce riscul de coroziune.

Echipată cu mânere ergonomice, anti-alunecare.

Art.-Nr.	Lungime cm	Conține buc.
15409-010	28.0	1

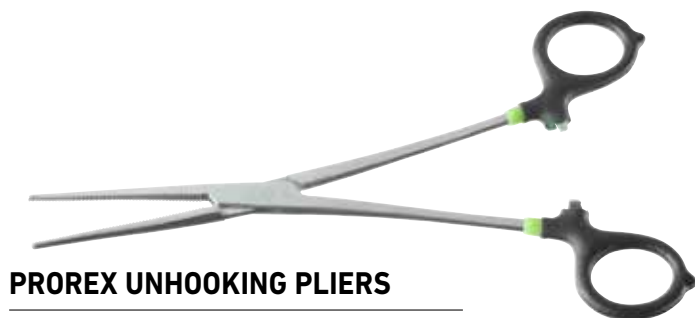

## PROREX UNHOOKING PLIERS

DEGORJOR | DESIGN DREPT

Pensă premium pentru degorjat cârlige. Datorită mecanismului de fixare, se poate prinde în siguranță cârligul înghițit profund și apoi trageți ușor în direcții diferite pentru a desface cârligul.

Art.-Nr.	Lungime cm	Versiune	Conține buc.
15409-035	20.0	drept	1



## PROREX MULTIFUNCTION PLIERS

Cleștele Prorex pentru inele despicate este ideal pentru desfacerea inelelor cu dimensiune de la 5mm la 12mm. În plus, acest clește oferă posibilitatea de a tăia firele de oțel și monofilamentele cu muchia ascuțită și, astfel devine instrument pentru fabricarea strunelor din sârmă de oțel. Fâlcile sunt dotate cu puncte de presiune suplimentare, ca la un clește de sertizare convențional. Acoperirea cu teflon reduce riscul de coroziune.

Echipată cu mânere ergonomice, anti-alunecare.

Art.-Nr.	Lungime cm	Conține buc.
15409-030	23.0	1



## PROREX „LONGNOSE“ PLIERS

DEGORJOR | DESIGN CURB

Pensă extra lungă și foarte durabilă realizată din oțel inoxidabil cu fâlcii curbate. Ideal pentru a desface nălucile și cârligele înghițite profund. Acoperirea cu teflon reduce riscul de coroziune.

Echipată cu mânere ergonomice, anti-alunecare.

Art.-Nr.	Lungime cm	Conține buc.
15409-015	28.0	1



## PROREX UNHOOKING PLIERS

DEGORJOR | DESIGN CURB

Pensă premium pentru degorjat cârlige. Datorită mecanismului de fixare, se poate prinde cârligul profund înghițit, apoi împingeți în diferite direcții, pentru a elibera cârligul ușor.

Art.-Nr.	Lungime cm	Versiune	Conține buc.
15409-040	20.0	curb	1



## PROREX D-BOX TACKLE BAG

GEANTĂ NĂLUCI / ECHIPAMENTE | MĂRIME L

În această geantă puteți depozita toate momelile și accesoriile necesare pentru pescuit. Materialul hidrofug este foarte rezistent și poate fi curățat cu ușurință. Fundul cauciucat previne pătrunderea apei.

Compartimentul inferior este echipat cu 4 cutii DAIWA mari și oferă suficient spațiu pentru alte cutii mari cu echipament sau mulinete, tamburi, alimente, băuturi, îmbrăcăminte de ploaie etc. În buzunarul din față, puteți păstra clești lungi, documente și altele. Cele 4 buzunare laterale suplimentare oferă spațiu pentru cutii mici, genți pentru leader etc.

Fermoarul este realizat din material ABS extrem de rezistent, fără corodare.

Echipare:

- 2x D-Box LR #18312-005
- 1x D-Box LD #18312-010
- 1x D-Box LS #18312-000

Material: Sac polyester; Sol PVC

Art.-Nr.	Mărime	Mărime cm
15808-050	L	45x42x25



## PROREX D-BOX TACKLE BAG

### GEANTĂ NĂLUCI / ECHIPAMENTE | MĂRIME M

Geantă mică, compactă, incl. 3 D-BOX DAIWA de dimensiuni medii. Ideal pentru excursie de pescuit scurtă, când nu este nevoie de atât de multe accesorii sau năluci mici. D-box pot fi depozitate orizontal sau vertical în geantă. La nevoie, în compartimentul principal pot fi depozitate 2-3 cutii suplimentare.

Partea interioară a capacului, găsiți un buzunar mare pentru documente, chei etc. Buzunarul frontal mare este perfect pentru cutiile DAIWA mai mici. 2 buzunare laterale foarte mari, oferă spațiu pentru multe echipamente mici, documente etc. Materialul hidrofug este foarte durabil și poate fi curățat cu ușurință. Fundul cauciucat previne pătrunderea apei. Fermoarele sunt realizate din material ABS și extrem de rezistente, fără a se coroda.

#### Echipe:

- 1x D-Box MS #18311-000
- 1x D-Box MD #18311-010
- 1x D-Box MR #18311-005

Material: Sac polyester; Sol PVC



Art.-Nr.	Mărime	Mărime cm
15808-020	M	40x25x22



## PROREX SOFTBAIT BINDER

### GEANTĂ NĂLUCI / ECHIPAMENTE

Acest mic organizator poate găzdui până la 12 punji diferite cu zip pentru năluci soft. Ideal atunci când nălucile cu arome ar trebui să fie în punji. Organizatorul rezolvă problema pungilor care nu se potrivesc în cutiile de plastic și le depozitează pentru a fi pregătite pentru orice aplicație și tehnică de pescuit.

Poate fi atașat la alte geți prin carabină și buclă și se potrivește perfect în buzunarul frontal al geților Prorex Tackle, mărimea M.

Materialul hidrofug este extrem de rezistent, fără a se coroda.

Material: polyester



Art.-Nr.	Mărime cm
15809-520	25x17



## PROREX TACKLE CONTAINER

GEANTĂ NĂLUCI / ECHIPAMENTE | MĂRIME XL

Această geantă foarte robustă, dar ușor de manipulat, fabricat din EVA dur, oferă un spațiu extraordinar pentru cutii mari de accesorii, accesorii, haine, cizme etc. Mai mult decât atât, containerul oferă ochiuri în marginea superioară pentru montarea a până la 16 năluci - astfel nălucile sau triplele libere pot fi depozitate într-un mod convenabil și sigur în timpul transportului sau în barcă. Fermoarul foarte puternic XL asigură o durată lungă de viață.

Datorită capacului dur, conținutul este perfect protejat împotriva deteriorărilor provocate din exterior. În plus este complet impermeabil - prin urmare, interiorul este protejat împotriva infiltrării apei prin partea inferioară.

Cureaua largă de umăr oferă un confort sporit la transport și este reglabil în ceea ce privește lungimea acesteia.

Material: Sac EVA

Livate fără conținut



Art.-Nr.	Mărime	Mărime cm
15809-500	XL	46x35x30



## PROREX LURE STORAGE BAG

GEANTĂ NĂLUCI | MĂRIME XL

Această geantă ușoară din material solid și robust EVA oferă mult spațiu pentru năluci XL, accesorii și clești.

Compartimentul superior poate fi îndepărtat complet, în interiorul compartimentului principal, o cutie mare XL, cu înălțime de până la 10cm, precum și cu alte unelte mici pot fi stocate. Compartimentul superior este echipat cu o placă groasă EVA pentru a monta până la 16 voblere de până la 28cm - astfel vă puteți pregăti în siguranță echipamentul de pescuit gata de utilizat. Acest compartiment conține două curele cu cârlig și buclă de fixare la capăt, permițând chiar și fixarea de balustrada barcii. Un buzunar în interiorul capacului, oferă spațiu pentru documente, chei etc. Datorită materialului rezistent la apă, acest sac oferă o protecție optimă împotriva apei.

Cureaua largă pentru umăr oferă un confort optim de transport.

Material: Sac EVA



Livate fără conținut

Art.-Nr.	Mărime	Mărime cm
15809-505	XL	46x30x15.5



## PROREX ROVING BAG

### GEANTĂ UMĂR HARDCASE

Această geantă foarte robustă, cu carcasă exterioră tare, oferă numeroase caracteristici care facilitează aplicarea acesteia la pescuit.

Geanta de umăr Roving este proiectată într-un mod care garantează mișcări fără greutate în timpul pescuitului - atunci când este nevoie de a face schimbări, geanta poate fi învârtită și compartimentele unice pot fi deschise cu ușurință. Geanta conține două compartimente principale pentru a accesorii și năluci. Un compartiment principal este echipat cu o placă EVA pentru a depozita linguri, voblere, năluci soft cu capete de jig, etc., fiind astfel gata de utilizare. Al doilea compartiment principal este echipat cu o cutie de accesorii pentru diverse accesorii mici și năluci. Cutia este conectată la geantă prin intermediul dispozitivului de prindere cu cârlig și buclă, care împiedică pierderea nedorită a cutiei în timpul pescuitului. Cureaua de umăr este completată de un buzunar mare pentru documente și buzunare suplimentare separate.

Cu sacul de umăr Prorex Roving obțineți un adevărat miracol spațial, care este perfect potrivit pentru street fishing și pescuitul activ!

Capacul dur cu aspect de fibră de carbon oferă o protecție perfectă.

Cureaua de umăr căptușită asigură un confort optim la transport, chiar dacă geanta este complet încărcată și, prin urmare, grea.

Material: Sac polypropylenă; Curea de transport polyuretan



Livrat fără conținut

Art.-Nr.	Mărime cm
15809-510	32x23x9.5



## PROREX ROVING RUCKSACK

### RUCSAC NĂLUCI

Rucsac ușor, dar rezistent, cu patru cutii de accesorii mari în compartimentul principal și două cutii mici în lateral. Datorită construcției speciale a compartimentului principal, cutiile pot fi îndepărtate fără ca cele superioare să alunece în jos. Separatoarele sunt fixate cu cârlig și buclă și pot fi îndepărtate ușor, permițând utilizarea și cutiilor mai mari. În compartimentul superior mare se pot depozita multe accesorii precum clești, tamburi etc. Husa suprapusă pentru ochelari din față este potrivită în special pentru ochelarii cu polarizanți. Spatele este căptușit gros, pentru a permite transportul rucsacului confortabil pe distanțe mai mari chiar și atunci când este complet încărcat. Cu fund cauciucat și tampoane antiderapant pentru a preveni alunecarea și pătrunderea apei.

Material: Sac polyester



Art.-Nr.	Mărime cm
15810-900	40x25x45



## PROREX SHOULDER BAG

### GEANTĂ ECHIPAMENT

Această geantă mare de umăr oferă spațiu pentru o mulțime de accesorii mărunte, documente etc.

Două cutii mari de dimensiuni 36x22.5x5.5cm sunt incluse pentru transportarea și păstrarea nălucilor din plastic moale. Ambele buzunare frontale oferă în plus mult spațiu pentru transportul în siguranță a cutiilor de năluci mai mici, accesorii, cârlige jig etc. Toate suprafețele exterioare sunt rezistente la apă, fără pericol de îmbibare cu apă. Fundul cauciucat împiedică pătrunderea umezelii pe dedesubt.

Cureaua de umăr căptușită asigură un confort optim la transport, chiar dacă geanta este complet încărcată și, prin urmare, grea.

Material: Material exterior polyuretan, acoperire PVC; Material interior polyester

Art.-Nr.	Mărime cm
15809-400	39x25x26



## PROREX LURE BAG

### GEANTĂ NĂLUCI | MĂRIME M

Această geantă de umăr pentru pescuitul de spin, oferă mult spațiu pentru depozitarea nălucilor și consumabile.

Este livrată, inclusiv cu 3 cutii mari cu dimensiuni 36x33.5x5.5cm. Ambele buzunare frontale oferă în plus mult spațiu pentru transportul cutiilor mici pentru cârlige de jig, vârteje, etc.

Toate suprafețele exterioare sunt rezistente la apă, fără pericol de îmbibare cu apă. Fundul cauciucat împiedică pătrunderea umezelii pe dedesubt.

Cureaua de umăr căptușită asigură un confort optim la transport, chiar dacă geanta este complet încărcată și, prin urmare, grea.

Material: Material exterior polyuretan, acoperire PVC; Material interior polyester

Art.-Nr.	Mărime	Mărime cm
15809-410	M	38x25x24

### TOPLoader



## PROREX LURE BAG

### GEANTĂ NĂLUCI | SE ÎNCARCĂ PE SUS | MĂRIME XL

Această geantă de transport mare, oferă spațiu enorm pentru depozitarea nălucilor și consumabilelor.

Geanta este livrată cu 2 cutii mari de 36x22.5x5.5cm și o cutie pentru năluci soft de 36x22.5x8.5cm. Cutia înaltă poate depozita năluci soft, care nu se încap în cutiile plate. Ambele buzunare frontale și laterale oferă în plus mult spațiu pentru transportul în siguranță a cutiilor pentru năluci mai mici și accesorii, cârlige de jig etc. Compartimentul principal mare oferă spațiu de depozitare pentru accesorii mari și pot fi separate în dimensiuni diferite, prin separatoare cu velcro după necesități. Toate suprafețele exterioare sunt rezistente la apă, fără pericol de îmbibare cu apă. Fundul cauciucat împiedică pătrunderea umezelii pe dedesubt.

Cureaua de umăr căptușită asigură un confort optim la transport, chiar dacă geanta este complet încărcată și, prin urmare, grea.

Material: Material exterior polyuretan, acoperire PVC; Material interior polyester

Art.-Nr.	Mărime	Mărime cm
15809-420	XL	46x34x27





**TOPLoader**

## PROREX LURE BAG

GEANTĂ NĂLUCI | SE ÎNCARCĂ PE SUS | MĂRIME XXL

Geantă perfectă pentru pescuit din barcă!

Dacă te duci regulat la pescuit în căutarea speciemenelor mari, folosind năluci mari, cum ar fi voblere, swimbaits etc., sunteți bine echipați cu această geantă Prorex XXL, deoarece oferă spațiu enorm, pentru năluci de mărime XL. Geanta este livrată cu 3 cutii mari și înalte de 36x22.5x8.5cm - ideal pentru nălucile mari, cum ar fi jerkbaits, swimbaits etc., care nu se încadrează în cutii plate obișnuite.

Un buzunar mare frontal și două buzunare laterale oferă mult spațiu pentru cutiile mici și consumabile. Compartimentul principal mare, oferă spațiu de depozitare pentru echipamente mari și pot fi separate în compartimente de dimensiuni diferite, prin separatoare cu scai, după cum este necesar.

Toate suprafețele exterioare sunt rezistente la apă, fără pericol de îmbibare cu apă.

Cureaua de umăr căptușită asigură un confort optim la transport, chiar dacă geanta este complet încărcată și, prin urmare, grea.

Material: Material exterior polyuretan, acoperire PVC; Material interior polyester

Art.-Nr.	Mărime	Mărime cm
15809-425	XXL	46x35x33

## PROREX TACKLE BAG

Această geantă accesibilă din gama DAIWA Prorex, oferă spațiu enorm pentru năluci și accesorii mărunte la un raport calitate-preț foarte bun.

Partea inferioară este cauciucată pentru a preveni pătrunderea umidității. În plus, plăcuțele antiderapante evită alunecarea pe sol umed - ideal în barcă.

Cureaua de umăr căptușită asigură astfel transportul confortabil atunci când este complet încărcată.



## PROREX TACKLE BAG

GEANTĂ NĂLUCI | MĂRIME L

Această geantă accesibilă din gama DAIWA Prorex, oferă spațiu enorm pentru năluci și accesorii mărunte la un raport calitate-preț foarte bun.

Compartimentul principal mare conține 3 cutii mari pentru năluci din plastic, voblere, jig-uri etc. O cutie suplimentară mică de plastic este plasată într-una din cele două buzunare suprapuse în partea din față și depozitează perfect lucruri mici, cum ar fi vârteje, etc. Buzunarele de pe ambele părți oferă spațiu adițional pentru accesorii, telefon etc.

Material: Material exterior nylon; Material interior polyester

Art.-Nr.	Mărime	Mărime cm
15810-500	L	38x18x24

## PROREX TACKLE BAG

GEANTĂ NĂLUCI | MĂRIME M

Compartimentul principal conține 2 cutii mari, cu spațiu pentru năluci din plastic, voblere, jig-uri etc. Buzunarul frontal mare și ambele buzunare laterale oferă mult spațiu pentru documente și articole mici.

Material: Material exterior nylon; Material interior polyester

Art.-Nr.	Mărime	Mărime cm
15810-600	M	38x14x24



## PROREX 1 ROD BAG

### HUSĂ LANSETĂ | PENTRU 1 LANSETĂ ECHIPATĂ

Husă gros căptușită pentru o lansetă echipată.  
Partea de jos este cauciucată pentru a preveni pătrunderea apei și a umidității.

Cu curea de umăr căptușită și mâner de transport.

Material: Sac polyester

Art.-Nr.	Lungime cm	Versiune
15812-240	128	pentru 1 lansetă până la 2.40m
15812-270	145	pentru 1 lansetă până la 2.70m
15812-300	157	pentru 1 lansetă până la 3.00m



## PROREX 2 ROD BAG

### HUSĂ LANSETĂ | PENTRU 2 LANSETE ECHIPATE

Tub de transport capitonat, gros, pentru două lansete echipate. Căptușeala groasă asigură protecția optimă a lansetelor și mulinetelor.  
Fundul este cauciucat pentru a preveni pătrunderea apei și Umiditatea.  
Cu curea de umăr căptușită și mâner de transport.

Material: Sac polyester

Art.-Nr.	Lungime cm	Versiune
15813-240	128	pentru 2 lansete până la 2.40m
15813-270	145	pentru 2 lansete până la 2.70m
15813-300	157	pentru 2 lansete până la 3.00m



## PROREX 1 ROD BAG

### SUPORT NEOPRENE | PENTRU 1 LANSETĂ ECHIPATĂ

Aceste huse neoprene accesibile asigură o protecție optimă în timpul transportului și lanseta poate fi transportată cu mulineta montată.  
Zona mulinetei este realizată din material plasă pentru a preveni coroziunea, lăsând apa să se evapore.

Material: Sac 90% neoprene, 10% nylon; Plasă polyester

Art.-Nr.	Mărime cm	Versiune
15810-210	115x8	pentru 1 lansetă până la 2.10m
15810-240	127x8	pentru 1 lansetă până la 2.40m
15810-270	154x8	pentru 1 lansetă până la 2.70m



## PROREX CONVERTER STALKER ROD & HIP BAG

### HUSĂ SPECIALĂ LANSETĂ | PENTRU 1 LANSETĂ ECHIPATĂ

Cu această idee, puteți pur și simplu transforma husa de protecție a lansetei într-o borsetă. Este ideal dacă trebuie să parcurgeți distanțe mari la pescuitul de spinning cu doar puține echipamente. Ambele buzunare suprapuse cu 20x16cm pot păstra cutii de năluci de până la 19.5x15.5cm. Buzunarul suplimentar suprapus din față cu 12x16cm este potrivit pentru documente, chei, etc. În față se găsește un suport pentru clește, precum și un suport pentru sticlă, care poate fi fixat prin carabinieră. Două carabiniere mari suplimentare pe lateral oferă posibilitatea de a monta accesorii suplimentare. Borseta poate fi ajustată rapid și ușor pe corp prin intermediul cârligului și buclelor de fixare și este foarte confortabilă de purtat.

Material: Sac polyester



Art.-Nr.	Lungime cm	Versiune
15814-240	128	pentru 1 lansetă până la 2.40m
15814-270	145	pentru 1 lansetă până la 2.70m
15814-300	157	pentru 1 lansetă până la 3.00m

## PROREX HOODIE

### HANORAC | NEGRU

Hanorac elegant, gros și foarte confortabilă, cu două buzunare laterale, cu imprimeu Prorex în față și în spate.

Material: 80% bumbac, 20% polyester



Art.-Nr.	Culoare	Mărime
18205-520	black	M
18205-530	black	L
18205-540	black	XL
18205-550	black	2XL



# N'ZON PROGRAM 2025







**Pescuitul de feeder trece printr-o perioadă de boom în Europa, acum. Tot mai mulți pescari adoptă acest stil de pescuit, de succes și variat. DAIWA are experiență îndelungată ca promotor al tehnologiilor noi, inovatoare, precum și al echipamentelor de pescuit premium.**

**Noua gamă N'Zon unește cele mai bune tehnologii DAIWA, cum ar fi LT, clema pentru controlul distanței, tehnologia HVF Nanoplus din fibră de carbon, cu know-how-ul proiectanților noștri experimentați pentru pescuitul din Europa. Scopul nostru este de a face pescuitul de succes și o modalitate de distracție pentru dvs., deoarece ne propunem să vă ajutăm să vă atingeți obiectivele - N'Zon - atingeți ținta.**

**n'ZON**

**HIT YOUR TARGET**





## 24 N'ZON PLUS LT

NEW

MULINETĂ FEEDER

AIRDRIVE  
DESIGN

ZAION V

QD  
Quick Drag

**Extrem de precis și rezistent pentru pescuitul la feeder!**

24 N'Zon Plus este echipat cu cea mai recentă tehnologie Airdrive. Prin combinația dintre rotorul Airdrive realizat din materialul Zaion V și tamburul Airdrive LC ABS ultra-ușor, greutatea totală este redusă, iar centrul de greutate este deplasat în partea din spate a mulinetei, rezultând un echilibru și o sensivitate mai bună. În plus, precizia aruncării și distanța sunt îmbunătățite. Airdrive Bail a fost complet reprojectat pentru a elimina riscul de încurcare a firului pe brațul pick-up. Corpul din aluminiu fixează ferm Digigear II rezistent la torsiune în interior și susține o transmisie perfectă a puterii – perfectă pentru recuperarea momitoarelor grele de la distanțe mari. Frâna QD poate fi ajustată ușor și rapid pentru orice situație critică. O mulinetă remarcabilă pentru pescuitul method!

- AIRDRIVE Design
- Corpul mulinetei din aluminiu
- 5 rulmenți bilă (incl. 1 CRBB®)
- ZAION V® AIRDRIVE ROTOR®
- DIGIGEAR® II
- Sistem QD® Quick Drag
- AIRDRIVE ABS® tambur longcast
- Clip fir HIP®
- AIRDRIVE BAIL
- Galet Twist Buster® III
- Manivelă aluminiu fast snap one-touch



Art.-Nr.	Mărime	BB CRBB	BB total	Capacitate ml/mm	Rotație	Recuperare cm	Frână kg	Greutate g
10317-500	5000S-CP	1	5	150/0.28	4.7:1	79	12.0	290
10317-600	6000SS-CP	1	5	150/0.28	4.9:1	86	12.0	385





## 20 N'ZON LT

MULINETĂ MATCH & FEEDER



**Mulinetă de distanță cu un raport preț-performanță remarcabil și funcționare uniformă!**

N'Zon LT de la DAIWA este de o calitate excepțională și a fost special conceput pentru aplicația ambițioasă la pescuitul match și feeder. Tough Digigear asigură o performanță optimă și permite ridicarea momitoarelor grele la suprafață foarte repede, pe distanțe lungi, datorită puterii sale uriașe. În ciuda vitezei de transmisie scăzute, recuperarea firului este semnificativă datorită utilizării unui tambur extra-mare, ceea ce reprezintă un avantaj suplimentar în ceea ce privește puterea angrenajului și durata de viață. Sistemul de frânare ATD începe să funcționeze instantaneu fără nicio sincopă de pornire - perfectă atunci când folosiți fire subțiri și în situații critice în timpul luptei cu peștele.

Tamburul Longcasts din aluminiu ABS are o frecare foarte mică în timpul aruncării și îmbunătățește distanța de lansare.



- LT (Light & Tough)
- 4 rulmenți bilă
- AIR ROTOR®
- DIGIGEAR® II
- Infinite Anti-Reverse®
- Sistem de frânare ATD™
- Sistem Cross Wrap®
- Tambur aluminiu ABS® long cast
- Clip fir HIP®
- AIR BAIL®
- Galet Twist Buster® II
- Manivelă aluminiu fast snap one-touch



TOUGH DIGIGEAR



Art.-Nr.	Mărime	BB total	Capacitate m/mm	Rotație	Recuperare cm	Frână kg	Greutate g
10312-500	5000S-CP	4	150/0.28	4.7:1	79	12.0	290
10312-600	6000SS-P	4	150/0.28	4.9:1	86	12.0	390



## 24 N'ZON PLUS DISTANCE 25 QD

NEW

MULINETĂ FEEDER | CU CURSA TAMBUR 25MM

QD

ZAION  
AIR ROTOR

DIGIGEAR

Modelul long cast din gama N'Zon cu adâncime tambur de 25mm!

Versiunea 24 N'Zon Plus Distance cu adâncimea tamburului 25mm oferă distanțe extreme de aruncare și o putere incredibilă pe recuperare. Datorită raportului de transmisie scăzut de 4.7:1, sarcinile mari pot fi preluate cu ușurință de la distanțe mari. Corpul mulinetei din material Zaion asigură o susținere permanentă și rezistență pentru angrenajul de la interior. Adâncimea de 25mm în combinație cu tamburul long cast conic din aluminiu asigură distanțe extreme de aruncare. Buza specială a tamburului reduce suplimentar frecarea în timpul lansării. Clipul HIP protejează firul. Cu mâner pliabil din aluminiu One-Touch și frână QD cu discuri de carbon.

- Corp mulinetă ZAION®
- Corp aluminiu acoperit
- 4 rulmenți bilă (incl. 1 CRBB®)
- ZAION V® ROTOR
- DIGIGEAR® II
- Sistem QD® Quick Drag
- Frână discuri carbon
- Sistem Cross Wrap®
- Tambur aluminiu ABS® long cast
- Clip fir HIP®
- AIR BAIL®
- Manivelă aluminiu prelucrată mecanic



25mm  
Stroke



Art.-Nr.	Mărime	BB CRBB	BB total	Capacitate m/mm	rotație	Recuperare cm	Frână kg	Greutate g
10133-425	25QD	1	4	150/0.28	4.7:1	96	12.0	450



## 20 N'ZON DISTANCE 25

MULINETĂ FEEDER | CU CURSA TAMBUR 25MM

**INFINITE**  
ANTI-REVERSE

**TB**  
TWISTBUSTER

Mulinetă puternică pentru pescuitul de feeder long distance!

N'Zon Distance 25 din gama de mulinete de feeder DAIWA, intră perfect în joc la pescuit pe distanțe medii și lungi. Arma ideală pentru atingerea distanțelor lungi de aruncare cu monturi feeder grele. Cu ajutorul modelului N'Zon 25, inginerii DAIWA au conceput o mulinetă premium care oferă rezerve mari de putere la un raport exemplar preț-performanță.

- Infinite Anti-Reverse®
- Tambur adânc de 25mm
- Tambur long cast aluminiu conic
- Galet Twist Buster® II
- Braț pick-up ușor și rezistent
- Manivelă aluminiu prelucrată-CNC

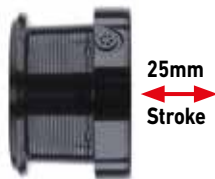

Art.-Nr.	Mărime	BB total	Capacitate m/mm	rotație	Recuperare cm	Frână kg	Greutate g
10133-325	25	1	150/0.28	4.6:1	92	9.0	530



## N'ZON DISTANCE SPECIAL FEEDER

LANSETĂ FEEDER | PUTERE -90G | -120G | -150G | -180G

Lansetele N'Zon Distance Special Feeder au acțiuni rapide, echipare premium, blank-uri subțiri și un echilibru optim. Prin utilizarea tehnologiilor exclusiviste DAIWA, blank de material HVF nanoplus, design X45 și V-Joint, este posibilă proiectarea lansetelor feeder foarte valoroase, care au o putere de aruncare extremă.

Designul X45 realizează blank-uri rezistente la distorsiuni și aruncări precise și pe distanțe lungi.

Lansetele feeder N'Zon Distance Special sunt, de asemenea, excelente prin greutatea lor considerabil redusă, precum și prin rezistența lor ridicată – perfecte pentru a arunca momitoare grele pe distanțe lungi, fără efort. Gama cuprinzătoare a acestei serii acoperă aproape toate domeniile de aplicare ale pescuitului la feeder. Lansetele cu putere de lansare de 90g și 120g sunt perfecte pentru pescuitul în ape mari, stătătoare și curent slab. Modelele de 150g și 180g au fost concepute pentru aplicarea pe curent puternic și momitoare grele. Perfect și pentru crapii mari.

Pentru utiliza shock-leader, lansetele cu putere de aruncare de 150g și 180g au inele ceva mai mari la vârf.

Echipate cu mandrină Fuji DPS Down-Lock, inele Seagude ușoare și mâner exclusivist DAIWA Armlock cu plută și EVA, aceste lansete îndeplinesc așteptările chiar și la cele mai înalte standarde de calitate.

Art.-Nr.	Lungime m	Lungime ft	Putere aruncare g	Acțiune	Lung.inchisă cm	Sect.	Inele	Greutate g
11171-360	3.66	12.0	90	fast	187	2+3	15	225
11172-360	3.66	12.0	120	fast	129	3+3	15	230
11173-360	3.66	12.0	150	fast	129	3+3	15	235
11171-390	3.96	13.0	120	fast	138	3+3	15	255
11172-390	3.96	13.0	150	fast	138	3+3	15	265
11173-390	3.96	13.0	180	fast	138	3+3	15	270
11172-420	4.27	14.0	150	fast	149	3+3	14	270
11173-420	4.27	14.0	180	fast	149	3+3	14	280



- Blank fibră carbon HVF® Nanoplus
- Construcție fibră carbon X45®
- Îmbinare V-Joint® put-over
- Mâner finisat Hard EVA split-ată / plută
- Mandrină Fuji® DPS
- Inele Seaguide® Zirconia
- Suport cârlig

**HVF**  
nanoplus

X45

V-JOINT



## N'ZON DISTANCE SPECIAL METHOD FEEDER

LANSETE METHOD FEEDER | PUTERE -80G

Lansetele Method Feeder din seria N'Zon Distance Special feeder sunt utilizate atât la pescuitul method feeder în apropiere, cât și pe distanțe lungi, datorită acțiunii sale semi-parabolice. Modelul de 3.35m cu putere de aruncare de 80g, în ciuda acțiunii sale parabolice, are rezerve pentru a controla cu ușurință și capturile mari.

Designul X45 în combinație cu tehnologiile exclusiviste de fabricare DAIWA, cum ar fi HVF și nanoplus, obține o lansetă rezistentă la distorsiuni – perfectă pentru lansări lungi și precise. În timpul drill-ului, toate smuciturile sunt anihilate fără efort și riscul de pierdere la utilizarea firelor subțiri este redus considerabil.

Art.-Nr.	Lungime m	Lungime ft	Putere aruncare g	Acțiune	Lung.închisă cm	Sect.	Inele	Greutate g
11170-330	3.35	11.0	80	fast	172	2+3	15	200

## N'ZON SUPER SLIM FEEDER

Lansetele N'Zon Super Slim Feeder au caracteristici optime de aruncare și cea mai mare rezistență, cu diametre foarte subțiri. Lansetele din gamă sunt remarcabil de bine echilibrate! Blank-ul din fibră de carbon HMC+ al modelului N'Zon Super Slim revine imediat după aruncare și astfel permite o aruncare deosebit de precisă. Secțiunea mânerului Armlock se fixează ușor sub braț și astfel îmbunătățește enorm confortul în drill-ul cu peștii puternici.

Seria N'Zon Super Slim acoperă toate tipurile de pescuit modern la feeder. Veți găsi lansete pentru pescuitul light method feeder, pescuitul la distanțe scurte dar și pentru distanțe mari. De asemenea sunt incluse modele pentru pescuitul în curenți puternici și pentru pescuitul crapilor mari.



HIGH MODULUS CARBON PLUS



PRECISION ROD COMPONENTS

- Blank fibră de carbon HMC+®
- Secțiunea mâner ArmLock®
- Mâner plută / EVA
- Mandrină screw-down
- Inele Seaguide®



### N'ZON SUPER SLIM METHOD FEEDER

LANSETE METHOD FEEDER | PUTERE -30G | -40G | -60G

Lansetă method feeder semi-parabolică pentru pescuitul crapului, plătică și lin.

Blankul Super Slim Method Feeder permite lansări sensitive fără a pierde momitorul. Acțiunea soft reduce pierderile în timpul drill-ului, dar este puternică pentru lansări de precizie.

Art.-Nr.	Lungime m	Lungime ft	Putere aruncare g	Acțiune	Lung.închisă cm	Sect.	Inele	Greutate g
11160-270	2.74	9.0	-30	medium fast	142	2+2	14	140
11160-300	3.05	10.0	-40	medium fast	157	2+2	15	155
11160-330	3.35	11.0	-60	medium fast	173	2+2	15	175

### N'ZON SUPER SLIM FEEDER

LANSETĂ FEEDER | PUTERE -90G | -120G

Lansetele Super Slim Feeder cu putere de aruncare de 90g sau 120g sunt făcute pentru pescuitul pe distanțe mari. Blankul rapid și rigid se încarcă complet atingând cu precizie distanțe mari cu momitoarele.

Ideal pentru iazuri mari de balastieră și iazuri naturale, pentru râuri și canale. Adevărate allrounder-e!

Art.-Nr.	Lungime m	Lungime ft	Putere aruncare g	Acțiune	Lung.închisă cm	Sect.	Inele	Greutate g
11162-360	3.66	12.0	-90	medium fast	188	2+2	15	215
11163-360	3.66	12.0	-120	medium fast	128	3+2	15	260
11162-390	3.96	13.0	-120	medium fast	138	3+2	15	265



11160-270

11164-360

11165-390

## N'ZON SUPER SLIM POWER FEEDER

### LANSETĂ FEEDER | PUTERE -50G | -100G | -150G

Modelele Power Feeder sunt lansete foarte puternice, cu rezerve mari de putere. Ideale pentru pescuitul pe distanțe mari sau în curenți puternici. Acțiunea rapidă a blank-ului permite lansări lungi și precise. Inelele au fost alese să poată fi utilizate chiar și cu leader-shock mai groși.

Art.-Nr.	Lungime m	Lungime ft	Putere aruncare g	Acțiune	Lung.închisă cm	Sect.	Inele	Greutate g
11161-300	3.05	10.0	-50	medium fast	157	2+2	15	165
11161-330	3.35	11.0	-100	medium fast	118	3+2	14	210
11163-300	3.00	10.0	-150	medium fast	157	2+2	14	205
11163-330	3.30	11.0	-150	medium fast	117	3+2	14	220
11161-360	3.66	12.0	-150	medium fast	128	3+2	15	260
11161-390	3.96	13.0	-150	medium fast	138	3+2	15	300

NEW

NEW

## N'ZON SUPER SLIM CARP FEEDER

### LANSETĂ FEEDER | PUTERE -180G | -240G

Modelele Carp Feeder din seria N'Zon Super Slim sunt realizate pentru utilizarea fără compromisuri la pescuitul crapilor mari. Pești de până la 14kg pot fi recuperați cu ușurință cu această lansetă puternică. Desigur, N'Zon Super Slim Carp este potrivit și pentru râurile mari. Greutățile de aruncare de până la 240g oferă posibilitatea de a arunca momitoare mari și grele pe distanțe mari.

Art.-Nr.	Lungime m	Lungime ft	Putere aruncare g	Acțiune	Lung.închisă cm	Sect.	Inele	Greutate g
11164-360	3.66	12.0	-180	medium fast	128	3+2	15	255
11164-390	3.96	13.0	-180	medium fast	138	3+2	15	290
11165-360	3.66	12.0	-240	medium fast	128	3+2	15	265
11165-390	3.96	13.0	-240	medium fast	138	3+2	15	305

## N'ZON FEEDER

Seria N'Zon feeder oferă o gamă largă de lansete pentru diferite tipuri de aplicații la pescuitul de feeder. În funcție de model, aceste lansete pot fi utilizate de la pescuitul light method feeder în bălți, la pescuitul extra-heavy feeder fishing în curenți puternici. Întreaga serie se remarcă prin blank-urile lor subțiri și bine echilibrate, cu rezistență ridicată. Mănerul exclusiv DAIWA Armlock este plăcut la atingere și nu se răsuțește sub sarcină.



HIGH MODULUS CARBON PLUS

- Blank fibră de carbon HMC+®
- Îmbinare put-over
- Secțiunea mâner ArmLock®
- 2 vârfuri fibră carbon quiver



### N'ZON MINI METHOD FEEDER

LANSETE METHOD FEEDER | PUTERE -30G | -40G | -50G | -60G

Lansete method feeder clasice, cu acțiune parabolică. Aceste lansete permit aruncări lejere fără a pierde nada. Șocurile bruște și puternice sunt perfect absorbite, iar amenințarea pierderilor este redusă. Locul de utilizare preferat: iazuri și lacuri.

Art.-Nr.	Lungime m	Putere aruncare g	Acțiune	Lung.închisă cm	Sect.	Inele	Greutate g
11130-270	2.75	-30	progressive	143	2+2	14	140
11130-300	3.05	-40	progressive	157	2+2	15	165
11130-330	3.35	-50	progressive	172	2+2	16	180
11330-360	3.65	-60	progressive	188	2+2	16	215

### N'ZON LIGHT / MEDIUM FEEDER

LANSETĂ FEEDER | PUTERE -60G | -80G

Lansete ușoare, plăcute și bine echilibrate, cu acțiune foarte rapidă și rezerve de putere. Aceste lansete aruncă greutatea mică la distanțe mari. În sarcină acțiunea se schimbă, rezultând o curbă de îndoire semi-parabolică. Perfect pentru iazuri și curent ușor.

Art.-Nr.	Lungime m	Putere aruncare g	Acțiune	Lung.închisă cm	Sect.	Inele	Greutate g
11130-333	3.35	-60	progressive	117	3+2	15	190
11330-364	3.66	-80	progressive	127	3+2	15	235
11330-394	3.96	-80	progressive	138	3+2	15	255





## N'ZON POWER FEEDER

### LANSETĂ FEEDER | PUTERE -100G

Lansete puternice de feeder, cu rezerve mari de putere – perfecte pentru curent mediu sau distanțe extreme pe lacuri. Cu acțiune de vârf fast.

Art.-Nr.	Lungime m	Putere aruncare g	Acțiune	Lung.închisă cm	Sect.	Inele	Greutate g
11331-365	3.66	-100	medium fast	127	3+2	15	245
11131-395	3.96	-100	medium fast	138	3+2	15	270

## N'ZON DISTANCE FEEDER

### LANSETĂ FEEDER | PUTERE -120G

Lansete de feeder clasice pentru curent mediu și puternic cu momitoare grele.

Aceste lansete permit o accelerare enormă a încărcăturii la lansare. Datorită blank-ului puternic, se pot utiliza momitoare grele cu mare precizie. Lansetele sunt echipate cu inele ceva mai mari la vârf – perfecte atunci când se folosesc shockleader.

Art.-Nr.	Lungime m	Putere aruncare g	Acțiune	Lung.închisă cm	Sect.	Inele	Greutate g
11332-360	3.66	-120	medium fast	127	3+2	14	265
11332-390	3.96	-120	medium fast	138	3+2	14	290

## N'ZON XL DISTANCE FEEDER

### LANSETĂ FEEDER | PUTERE -150G

Lansete feeder extra-puternice pentru pescuitul cu momitoare grele în curent puternic.

Lansetele N'Zon XL Distance feeder permit o accelerare enormă a încărcăturii la lansare. Cu blank-urile extra puternice, momitoarele grele pot fi prezentate cu mare precizie. Aceste lansete au inele de vârf ceva mai mari – perfecte atunci când sunt folosite shockleader.

Art.-Nr.	Lungime m	Putere aruncare g	Acțiune	Lung.închisă cm	Sect.	Inele	Greutate g
11332-300	3.00	-150	medium fast	157	2+2	13	225
11332-330	3.30	-150	medium fast	117	3+2	14	245
11332-366	3.66	-150	medium fast	127	3+2	14	280
11332-396	3.96	-150	medium fast	138	3+2	14	295

NEW

NEW



- Blank fibră de carbon HMC+®
- Secțiunea mâner ArmLock®
- Mâner finisat EVA premium
- Mandrină screw-down
- Inele Titanium Oxid



## N'ZON PBR FEEDING

### LANSETĂ FEEDER | 60M | 90M

Cu N'Zon Prebait-Feeding DAIWA realizează lansete speciale pentru crearea rapidă a patului de nadă.

Pentru a obține patul de nadă reușit cu densitate mare a peștilor, este adesea important să aduceți rapid cantități mari de nadă pe loc, chiar de la început. N'Zon Feeding cu blank-uri robuste din fibră de carbon HMC+ permit utilizarea unor momitoare foarte mari sau rachete de nădit pentru plasarea precisă a nadelor. Rachetele de nădit permit aruncarea unor cantități mari de particule și porumb, care de obicei nu leagă pe momitoare convenționale.

Blank-ul și echipamentele utilizate au fost selectate pentru a rezista la sarcinimaxime. Ambele lansete pot fi folosite cu toate dimensiunile comune de rachete de nădit. Disponibil în două versiuni – 3.66m pentru distanțe de până la 60m și 3.96m pentru distanțe de până la 90m.

Art.-Nr.	Lungime m	Lungime ft	Acțiune	Lung.închisă cm	Sect.	Inele	Greutate g
11166-360	3.66	12.0	fast	127	3	9	241
11166-390	3.96	13.0	fast	138	3	9	342



11166-360



11333-330



- Blank fibră de carbon HMC+®
- Secțiunea mâner ArmLock®
- Mâner plută / EVA
- Mandrină screw-down
- Inele Titanium Oxid
- 2 vârfuri fibră carbon quiver

**HMC+**

HIGH MODULUS CARBON PLUS

## N'ZON EXTENSION FEEDER

LANSETĂ FEEDER | PUTERE -40G | -50G | -80G | -120G

Lansetele N'Zon Extension Feeder sunt echipate cu un mâner telescopic, putând fi transportate cu economie de spațiu. Blank-ul din carbon HMC+ este – în ciuda construcției sale speciale – foarte ușor și bine echilibrat. Datorită mânerului Armlock, controlul absolut este garantat în drill – mânerul poate fi fixat ușor sub braț datorită secțiunii sale centrale aplatizate. Gama oferă lansete potrivite pentru pescuitul de feeder sensibil, precum și pentru pescuitul pe distanțe lungi în ape cu întinderi mari. Ambele vârfuri din fibră de carbon furnizate detectează prezentările în mod absolut fiabil.

Art.-Nr.	Lungime m	Lungime ft	Putere aruncare g	Acțiune	Lung.închisă cm	Sect.	Inele	Greutate g
11333-300	3.05	10.0	-40	medium fast	140	2+2	15	175
11333-330	3.35	11.0	-50	medium fast	150	2+2	16	195
11333-360	3.65	12.0	-80	medium fast	165	2+2	15	255
11333-390	3.96	13.0	-120	medium fast	178	2+2	15	315



11334-390

- Blank fibră de carbon HMC+®
- Secțiunea mâner ArmLock®
- Mandrină DPS
- Inele Aluminium Oxid



HIGH MODULUS CARBON PLUS

## N'ZON TELE FEEDER

**NEW**

LANSETĂ TELE FEEDER | PUTERE -60 | -90 | -120 | -150

Cu lansetele N'Zon Tele Feeder, DAIWA lansează acum în plus lansete telescopice pentru feeder în seria populară de produse N'Zon, ce pot fi transportate cu economie de spațiu. Blank-urile subțiri, de înaltă calitate, din fibră de carbon HMC+ impresionează prin greutatea redusă, echilibrul excelent și acțiunea excepțională. În ciuda tronsoanelor multiple, lansetele reacționează extrem de rapid și oferă suficientă putere în a doua jumătate pentru a face față chiar și celor mai mari pești. Inelele matisate, mandrina screw-down DPS și mânerul cu formă ergonomică finisat cu plută și EVA oferă un aspect de înaltă calitate. Gama de lansete N'Zon Tele Feeder oferă modele pentru aproape toate aplicațiile comune ale pescuitului la feeder – o lansetă cu acțiune progresivă cu o putere de aruncare de 60g este special concepută pentru pescuitul Method Feeder. DAIWA include lansete cu puteri de aruncare de până la 90g sau 120g pentru pescuitul cu feeder ușor până la mediu pe distanță scurtă și un model lung pentru iazuri, lacuri și canale. Pentru pescuitul greu în curenți puternici sau cu momitoare mari și grele, modelul cu putere de aruncare de 150g și inele supradimensionate pe vârfurile quiver este alegerea potrivită. Lansetele N'Zon Tele Feeder sunt furnizate cu două vârfuri quiver.

Art.-Nr.	Lungime m	Putere aruncare g	Acțiune	Lung.închisă cm	Sect.	Inele	Greutate g
11334-300	3.00	60	medium fast	73	6+2	12	160
11334-330	3.30	90	medium fast	73	6+2	12	205
11334-360	3.60	120	medium fast	84	6+2	12	240
11334-390	3.90	150	medium fast	86	7+2	13	300



11334-300

### CQ VÂRF FEEDER PENTRU N'ZON FEEDER

Art.-Nr.	Potrivite cu lanseta(-te) Art.-Nr.	Potrivite cu lanseta(-te) Putere aruncare g	Material	Culoare	Tip	TC oz
11333-030	11160-270, 11160-300, 11160-330, 11161-300, 11130-333, 11130-300, 11130-330, 11333-300, 11333-330, 11334-300, 11130-270, 11330-360	-40/-50	fibră full carbon	noctilucent	MHQ	3.00
11135-020	11160-270, 11160-300, 11160-330, 11161-300, 11130-333, 11130-300, 11130-330, 11333-300, 11333-330, 11334-300, 11130-270, 11330-360	-40/-50/-60	fibră full carbon	red	MQ	2.00
11135-015	11160-270, 11160-300, 11160-330, 11161-300, 11130-333, 11130-300, 11130-330, 11333-300, 11333-330, 11334-300, 11130-270, 11330-360	-40/-50/-60	fibră full carbon	fluo yellow	MLQ	1.50
11135-010	11160-270, 11160-300, 11160-330, 11161-300, 11130-333, 11130-300, 11130-330, 11333-300, 11333-330, 11334-300, 11130-270, 11330-360	-40/-50/-60	fibră full carbon	fluo orange	LQ	1.00
11135-075	11160-270, 11160-300, 11160-330, 11161-300, 11130-333, 11130-300, 11130-330, 11333-300, 11333-330, 11334-300, 11130-270, 11330-360	-40/-50/-60	fibră full carbon	white	ULQ	0.75

### CT VÂRF FEEDER PENTRU N'ZON FEEDER

Art.-Nr.	Potrivite cu lanseta(-te) Art.-Nr.	Potrivite cu lanseta(-te) Putere aruncare g	Material	Culoare	Tip	TC oz
11138-050	11161-330, 11161-360, 11161-390, 11162-360, 11162-390, 11163-360, 11164-360, 11164-390, 11165-360, 11165-390, 11330-364, 11331-365, 11332-360, 11332-366, 11330-394, 11131-395, 11332-390, 11332-396, 11333-360, 11333-390, 11170-330, 11171-360, 11172-360, 11173-360, 11171-390, 11172-390, 11173-390, 11172-420, 11173-420, 11334-330, 11334-360, 11334-390, 11332-300, 11332-330, 11163-300, 11163-330, 11185-390	-80/-90/-100/-120/-150/-180	fibră full carbon	fluo orange	XHQ	5.00
11138-040	11161-330, 11161-360, 11161-390, 11162-360, 11162-390, 11163-360, 11164-360, 11164-390, 11165-360, 11165-390, 11330-364, 11331-365, 11332-360, 11332-366, 11330-394, 11131-395, 11332-390, 11332-396, 11333-360, 11333-390, 11170-330, 11171-360, 11172-360, 11173-360, 11171-390, 11172-390, 11173-390, 11172-420, 11173-420, 11334-330, 11334-360, 11334-390, 11332-300, 11332-330, 11163-300, 11163-330, 11185-390	-80/-90/-100/-120/-150/-180	fibră full carbon	green	HQ	4.00
11138-030	11161-330, 11161-360, 11161-390, 11162-360, 11162-390, 11163-360, 11164-360, 11164-390, 11165-360, 11165-390, 11330-364, 11331-365, 11332-360, 11332-366, 11330-394, 11131-395, 11332-390, 11332-396, 11333-360, 11333-390, 11170-330, 11171-360, 11172-360, 11173-360, 11171-390, 11172-390, 11173-390, 11172-420, 11173-420, 11334-330, 11334-360, 11334-390, 11332-300, 11332-330, 11163-300, 11163-330, 11185-390	-80/-90/-100/-120/-150/-180	fibră full carbon	noctilucent	MHQ	3.00
11138-020	11161-330, 11161-360, 11161-390, 11162-360, 11162-390, 11163-360, 11164-360, 11164-390, 11165-360, 11165-390, 11330-364, 11331-365, 11332-360, 11332-366, 11330-394, 11131-395, 11332-390, 11332-396, 11333-360, 11333-390, 11170-330, 11171-360, 11172-360, 11173-360, 11171-390, 11172-390, 11173-390, 11172-420, 11173-420, 11334-330, 11334-360, 11334-390, 11332-300, 11332-330, 11163-300, 11163-330, 11185-390	-80/-90/-100/-120/-150/-180	fibră full carbon	red	MQ	2.00
11138-015	11161-330, 11161-360, 11161-390, 11162-360, 11162-390, 11163-360, 11164-360, 11164-390, 11165-360, 11165-390, 11330-364, 11331-365, 11332-360, 11332-366, 11330-394, 11131-395, 11332-390, 11332-396, 11333-360, 11333-390, 11170-330, 11171-360, 11172-360, 11173-360, 11171-390, 11172-390, 11173-390, 11172-420, 11173-420, 11334-330, 11334-360, 11334-390, 11332-300, 11332-330, 11163-300, 11163-330, 11185-390	-80/-90/-100/-120/-150/-180	fibră full carbon	fluo yellow	MLQ	1.50
11138-010	11161-330, 11161-360, 11161-390, 11162-360, 11162-390, 11163-360, 11164-360, 11164-390, 11165-360, 11165-390, 11330-364, 11331-365, 11332-360, 11332-366, 11330-394, 11131-395, 11332-390, 11332-396, 11333-360, 11333-390, 11170-330, 11171-360, 11172-360, 11173-360, 11171-390, 11172-390, 11173-390, 11172-420, 11173-420, 11334-330, 11334-360, 11334-390, 11332-300, 11332-330, 11163-300, 11163-330, 11185-390	-80/-90/-100/-120/-150/-180	fibră full carbon	white	LQ	1.00

## VÂRTEJE & MĂRGELE N'ZON



### N'ZON FEEDER BEAD / SAFETY SNAP

#### VÂRTEJ CU AGRAFĂ PENTRU FEEDER

Poate fi conectat direct la firul principal sau la buclă. Datorită agrafei, momitorul poate fi schimbat foarte repede.

Art.-Nr.	Conține buc.
13310-010	6



### N'ZON DOUBLE SWIVEL

#### VÂRTEJ DUBLU FEEDER

Acest vârtej dublu elimină răsucirile și încurcăturile în timpul recuperării monturii. Suprafața mată reduce reflexiile luminii sub apă.

Art.-Nr.	Mărime vârtej	Conține buc.
13313-008	8	6
13313-010	10	6
13313-012	12	6



### N'ZON VÂRTEJ QUICK-CHANGE

#### VÂRTEJ FAST LOCK

Cu această agrafă cu vârtej quick-change, montura dvs. poate fi schimbată în câteva secunde. Nu sunt necesare noduri suplimentare. Ideal atunci când montura dvs. trebuie adaptată foarte des la diferite condiții de pescuit.

Art.-Nr.	Mărime vârtej	Conține buc.
13316-010	10	10
13316-012	12	10
13316-014	14	10



### N'ZON SWIVEL

#### VÂRTEJ FEEDER

Vârtej clasic pentru feeder. Suprafața mată nu îndepărtează peștii sub apă.

Art.-Nr.	Mărime vârtej	Conține buc.
13312-008	8	10
13312-010	10	10
13312-012	12	10



### N'ZON SWIVEL / SNAP

#### AGRAFĂ CU VÂRTEJ FEEDER

Agrafe cu vârtej premium pentru feeder

Art.-Nr.	Mărime vârtej	Conține buc.
13314-008	8	10
13314-010	10	10
13314-012	12	10



### N'ZON SWIVEL & STOP BEAD

#### OPRITOR MĂRGEA METHOD | CU VÂRTEJ

Opritoare cu vârtej integrat, pentru pescuitul modern de feeder.

Art.-Nr.	Mărime	Conține buc.
13317-010	M	10
13317-008	L	10

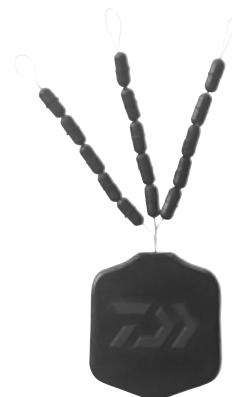

### N'ZON FEEDER STOPS

#### STOPER CAUCIUC

Opritoare premium în trei dimensiuni diferite, pentru momitoarele feeder.

Art.-Nr.	Mărime	Conține buc.
13310-114	S	15
13310-110	M	15
13310-108	L	15



### N'ZON DOUBLE SWIVEL / SNAP

#### VÂRTEJ DUBLU CU AGRAFĂ FEEDER

Vârtej dublu special cu agrafă. Vârtejul dublu elimină răsucirile în mod fiabil.

Art.-Nr.	Mărime vârtej	Conține buc.
13315-008	8	8
13315-010	10	8
13315-012	12	8



### N'ZON QUICK-CHANGE BEAD

#### MĂRGELE PENTRU METHOD FEEDER

Opritor sofisticat quick-change pentru pescuit la feeder.

Art.-Nr.	Conține buc.
13318-001	8

## N'ZON MOMITTOARE & LEST



### N'ZON OPEN END FEEDER

MOMITOR FEEDER DESCHIS |  
PENTRU APE STĂTĂTOARE

Momitor clasic rotund din plastic. Acest momitor se ridică la suprafață foarte repede în timpul recuperării. Ideal în ape stătătoare, cu multă vegetație și obstacole sub apă. În plus, groundbait-ul se evacuează din momitorul Open End mai lent în comparație cu cele cu fir.

Art.-Nr.	Mărime momitor	Greutate g	Conține buc.
13350-030	S	30.0	1
13351-020	M	20.0	1
13351-030	M	30.0	1
13351-040	M	40.0	1
13351-050	M	50.0	1
13352-030	L	30.0	1
13352-040	L	40.0	1
13352-050	L	50.0	1
13352-060	L	60.0	1
13352-080	L	80.0	1

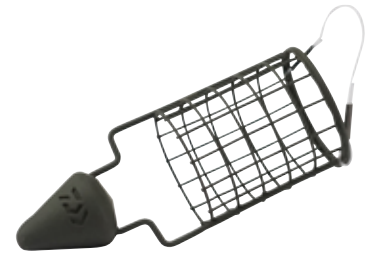

### N'ZON DISTANCE CAGE FEEDER

FEEDER LONGCAȘT |  
PENTRU APE STĂTĂTOARE

Momitor pentru pescuitul de distanță. Ideal atunci când momitorul trebuie prezentat la distanțe mari. Suprafața mată previne îndepărtarea chiar și a peștilor timizi. Ideal pentru ape stătătoare.

Art.-Nr.	Mărime momitor	Greutate g	Conține buc.
13331-020	M	20.0	1
13331-030	M	30.0	1
13331-040	M	40.0	1
13331-050	M	50.0	1
13331-060	M	60.0	1
13332-020	L	20.0	1
13332-030	L	30.0	1
13332-040	L	40.0	1
13332-050	L	50.0	1
13332-060	L	60.0	1



### N'ZON CAGE FEEDER

MOMITOR FEEDER DESCHIS

Momitor rotund clasic - disponibil în 3 dimensiuni. Datorită poziționării speciale a plumbului, momitorul poate fi aruncat foarte precis și fără a se pierde. Suprafața mată previne îndepărtarea chiar și a peștilor timizi.

Art.-Nr.	Mărime momitor	Greutate g	Conține buc.
13321-020	M	20.0	1
13321-030	M	30.0	1
13321-040	M	40.0	1
13323-030	L	30.0	1
13323-040	L	40.0	1
13323-050	L	50.0	1
13323-060	L	60.0	1
13323-080	L	80.0	1
13324-030	XL	30.0	1
13324-040	XL	40.0	1
13324-050	XL	50.0	1
13324-060	XL	60.0	1
13324-080	XL	80.0	1



### N'ZON TUNNEL CAGE FEEDER

MOMITOR FEEDER DESCHIS |  
PENTRU APELE STĂTĂTOARE ȘI CURENT

Momitor cu capacitate mare. Acest momitor poate fi pescuit atât în curenți, cât și în ape stătătoare. Datorită formei tubulare, groundbait-ul se poate încărca perfect, iar momitorul nu deviază în curent atât de ușor. Suprafața mată previne îndepărtarea chiar și a peștilor timizi.

Art.-Nr.	Mărime momitor	Greutate g	Conține buc.
13335-040	M	40.0	1
13335-050	M	50.0	1
13335-060	M	60.0	1
13335-080	L	80.0	1
13335-100	L	100.0	1
13335-120	L	120.0	1



### N'ZON SQUARE CAGE FEEDER

MOMITOR FEEDER DESCHIS |  
PENTRU APE CURGĂTOARE

Momitor pătrat clasic pentru pescuitul în curenți. Coboară până la sol chiar și în curent puternic și astfel nu deviază atât de ușor. Suprafața mată previne îndepărtarea chiar și a peștilor timizi.

Art.-Nr.	Mărime momitor	Greutate g	Conține buc.
13340-020	S	20.0	1
13340-030	S	30.0	1
13340-040	M	40.0	1
13340-050	M	50.0	1
13340-060	M	60.0	1
13340-080	L	80.0	1
13340-100	L	100.0	1
13340-120	L	120.0	1

## N'ZON DUAL FEEDER ROD REST

### SUPPORT FEEDER

Suport de lansetă pentru pescuitul method feeder.

Suportul are două zone – în zona superioară lanseta poate fi accesată cu ușurință – în partea inferioară mânerul este fixat de suport și nu poate fi eliberat accidental. Perfect pentru pescuitul method feeder și pescuitul de feeder la crap, atunci când trebuie luate în considerare prezentările rapide și drill-urile surprinzătoare. Fixare pe filet sistem englezesc de alamă.



Art.-Nr.	Culoare	Mărime cm	Înălțime cm	Greutate g	Conține buc.
13406-000	black/red	78x56	1,00	29	1

## N'ZON EVA FEEDER REST

### SUPPORT FEEDER | DREPT

Art.-Nr.	Lungime cm	Conține buc.
13309-300	30	1
13309-305	50	1

## N'ZON EVA FEEDER REST

### SUPPORT FEEDER | CURB

Art.-Nr.	Lungime cm	Conține buc.
13309-310	50	1

## N'ZON WEIGHT CHANGE FEEDERS

Momitor hibrid – disponibil în 3 dimensiuni și multe greutateți leșt diferite. Datorită setului de greutateți speciale, disponibile suplimentar, greutatea poate fi modificată fără a fi nevoie de noi monturi. Realizarea și forma specială asigură reținerea optimă a nadei în timpul aruncării și scufundării. Datorită construcției in-line ECS (Easy Change System), aceste momitoare pot fi schimbate rapid fără a nouă montură. Cu suprafață finisată camuflaj, moale la atingere. Construcție fără plumb.

## N'ZON WEIGHT CHANGE FEEDER

### MOMITOR FEEDER DESCHIS



Art.-Nr.	Mărime leșt	Greutate g	Conține buc.
13345-720	S	20.0	1
13345-730	S	30.0	1
13345-825	M	25.0	1
13345-835	M	35.0	1
13345-845	M	45.0	1
13345-935	L	35.0	1
13345-950	L	50.0	1
13345-965	L	65.0	1

## N'ZON WEIGHT CHANGE

Art.-Nr.	Mărime leșt	Greutăți g	Set conținut buc.
13345-995	S	5.0+10.0	1+1



## N'ZON X8 BRAID

FIR TEXTIL | STEEL GREY

Fir textil premium din 8 fibre pentru pescuitul la feeder. Datorită suprafeței uniforme, acest fir trece prin inele complet silențios și obține distanțe optime de aruncare. Fibra japoneza IZANAS PE asigură o rezistență ridicată la abraziune și o rezistență liniară ridicată. Perfect pentru pescuitul pe distanțe mari.

- Fibră IZANAS® PE
- 8-fibre, împletite rotund
- Putere mare la nod
- Rezistență mare la abraziune
- Fără elasticitate
- Fabricat în Japonia



Art.-Nr.	Culoare	Capacitate m	Ø mm	Putere kg	Putere lb
12410-108	steel grey	150	0.08	5.00	11.0
12410-110	steel grey	150	0.10	7.00	15.0
12410-112	steel grey	150	0.12	8.50	19.0

Art.-Nr.	Culoare	Capacitate m	Ø mm	Putere kg	Putere lb
12410-308	steel grey	300	0.08	5.00	11.0
12410-310	steel grey	300	0.10	7.00	15.0
12410-312	steel grey	300	0.12	8.50	19.0

## N'ZON SINKING FEEDER MONO

MONOFILAMENT FEEDER | SCUFUNDĂTOR | MARO MAT



- 150m color marcaj
- Scufundător
- Reflexie subacvatică scăzută
- Mare suplețe

Monofilament scufundător, premium, foarte suplu, pentru pescuitul la feeder. Suprafața mată a lui N'Zon Feeder Mono previne reflexiile sub apă.

Bobinele de 300 m au un marcaj la 150 m lungime - perfect pentru a echipa 2 mulinete cu exact 150 m de fir.

Art.-Nr.	Culoare	Capacitate m	Ø mm	Putere kg	Putere lb
12405-016	matt brown	300	0.16	1.69	4.0
12405-018	matt brown	300	0.18	2.35	5.0
12405-020	matt brown	300	0.20	3.08	6.0
12405-023	matt brown	300	0.23	3.92	8.0
12405-026	matt brown	300	0.26	4.99	10.0
12405-028	matt brown	300	0.28	5.72	12.0
12405-030	matt brown	300	0.30	6.39	14.0

## N'ZON TAPERED SHOCK LEADER

SHOCK LEADER | ACOPERIT | GRI TRANSPARENT



- Construcție conică fir
- Fabricat în Japonia

Acest shock leader pentru pescuitul de feeder oferă avantaje mari, atunci când este utilizat la pescuitul pe distanță mare - perfect pentru ape cu maluri cu scoici și obstatcole.

Lungime: 10m - 7m cilindric și 3m conic.  
Conținut: 5 buc. shock leader

Art.-Nr.	Culoare	Versiune
12405-125	grey transparent	0.18-0.25mm 5x10m
12405-130	grey transparent	0.22-0.30mm 5x10m
12405-135	grey transparent	0.26-0.35mm 5x10m

## N'ZON METHOD FEEDER

### FEEDER SPECIAL

Momitoare method feeder premium disponibile în trei dimensiuni cu suprafață camo Easy-Grip. Aceste momitoare method feeder comune, ușor de încărcat au fost realizate împreună cu consultanții noștri din UK. Un design aerodinamic Weight-Forward pentru aruncări optime și precise. Firul central poate fi înlocuit în mod convenabil prin intermediul sistemului de schimb, eliminând astfel necesitatea reînnoirii întregii monturi.

Aceste momitoare sunt realizate fără lest din plumb.

Art.-Nr.	Mărime momitor	Greutate g	Conține buc.
13345-020	S	20.0	1
13345-030	S	30.0	1
13345-125	M	25.0	1
13345-135	M	35.0	1
13345-145	M	45.0	1
13345-235	L	35.0	1
13345-250	L	50.0	1
13345-265	L	65.0	1



S



M



L

## N'ZON METHOD MOULD

### MATRIȚĂ DE SILICON N'ZON METHOD FEEDER

Matrițe din silicon pentru method feeder DAIWA. Partea din spate extra-moale, pentru îndepărtarea ușoară a momitoarelor umplute.

Disponibil în 3 dimensiuni: S, M, L



S



M



L

Art.-Nr.	Mărime momitor	Mărime	Conține buc.
13345-000	S	pentru Method Feeders măr. S	1
13345-100	M	pentru Method Feeders măr. M	1
13345-200	L	pentru Method Feeders măr. L	1

## N'ZON SYSTEM 36 FEEDER CHAIR

### SISTEM SCAUN FEEDER | CU SPĂTAR ÎNALT

Cu acest scaun de pescuit a feeder exclusivist N'Zon, conceput în special pentru cerințele particulare ale pescuitului de feeder modern, sunteți perfect echipat pentru partide lungi pe apă. Toate cele patru picioare sunt echipate cu tălpi de noroi, iar lungimea lor poate fi ajustată individual pentru a oferi siguranță chiar și pe teren accidentat. Spătarul extra-lung poate fi ajustat perfect la postura dvs. În partea din față, două adaptoare rotunde se potrivesc cu toți suportții de feeder comuni și accesorii cu un diametru de 36mm. Ambele părți frontale pot fi ajustate în funcție de înălțime la nevoile dvs. individuale. Pentru a oferi o zonă sigură, butonul de blocare poate fi întors rapid la 180 de grade. Capacul din capătul tijei poate fi îndepărtat - veți găsi un filet, unde puteți monta de ex. un suport de lansetă sau ceva similar.

Material: Capac polyester



Art.-Nr.	Mărime cm	Greutate Kg
13432-500	55x55x70	6.4



## N'ZON UMBRELLA

UMBRELĂ PESCUIT | ROTUND | MĂSURA ARCULUI 250CM

Umbrelă premium cu cusături duble laminare.  
Diametrul deschiderii: 250cm

Material: Husă umbrelă polyester

Art.-Nr.	Model	Mărime cm	Greutate kg
13432-250	NZB125	250	2.5



## N'ZON UMBRELLA

UMBRELĂ PESCUIT | PĂTRAT | MĂSURA ARCULUI 250CM

Umbrelă premium cu cusături duble și laminare.  
Diametrul deschiderii: 250cm

Material: Husă umbrelă polyester

Art.-Nr.	Model	Mărime cm	Greutate kg
13432-260	NZSB125	250	2.3

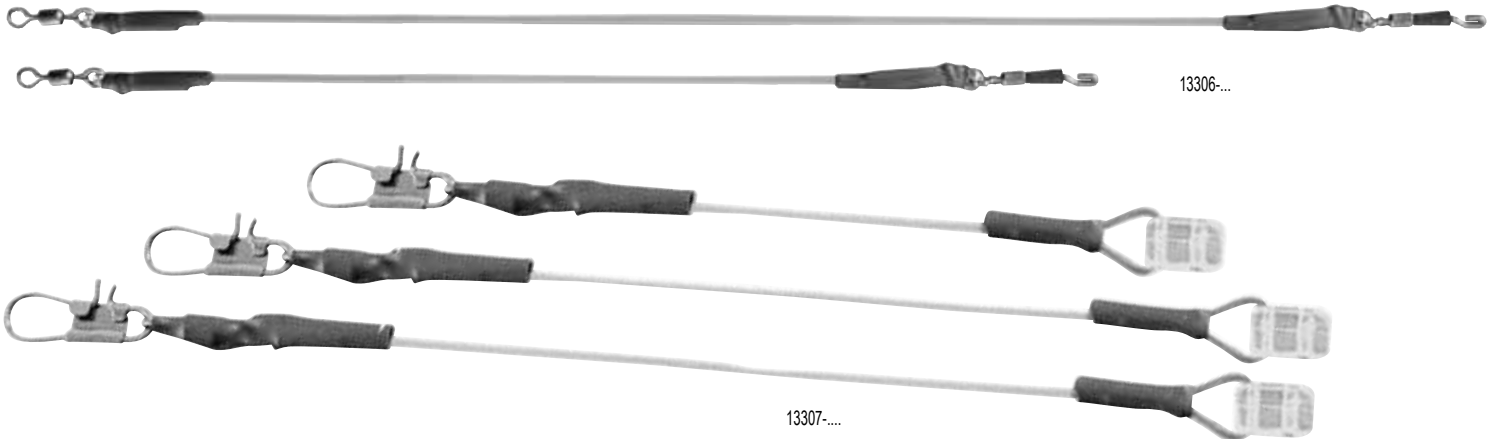

## N'ZON POWER GUM FEEDER LINK

FORFAC SHOCK ABSORBER FEEDER

Feeder link gata de pescuit.

Art.-Nr.	Lungime cm	Ø mm	Putere kg	Conține buc.
13306-110	10.0	0.8	6.0	3
13306-115	15.0	0.8	6.0	3

## N'ZON SLIDING FEEDER LINK

FORFAC FEEDER MONOFILAMENT | CU INEL DE ALUNECARE

Forfac pentru feeder convenabil. Legat pe monofilament 0.60mm cu opritoare originale N'Zon.

Art.-Nr.	Lungime cm	Conține buc.
13307-004	4.0	3
13307-006	6.0	3
13307-008	8.0	3



### N'ZON PELLET BAND EXTENDER

EXTIDERE DE BANDĂ DE MOMEALĂ

Pentru deschiderea ușoară a benzilor mici pentru pelete.

Art.-Nr.
13319-004



### N'ZON BAIT DRILL

BURGIU MOMEALĂ

Burghiu pentru pelete și mini boilies. este plutitor și astfel greu de pierdut.

Art.-Nr.
13319-001



### N'ZON BAIT NEEDLE

CROȘETĂ MOMEALĂ

Croșetă pentru pelete și mini boilies. Este plutitoare și astfel greu de pierdut.

Art.-Nr.
13319-002



### N'ZON QUICK STOP NEEDLE

AC PENTRU OPRITOARE MOMEI

Este plutitoare deci greu de pierdut.

Art.-Nr.
13319-003

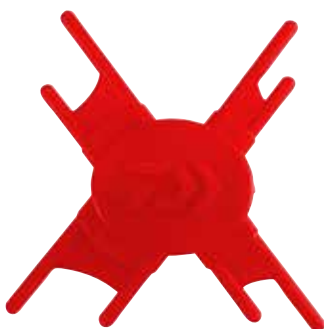

### N'ZON LOOP TYER

AJUTOR PENTRU LEGAREA NODURILOR BUCLĂ

Cu această mic Loop Tyer fiecare buclă este realizată cu succes. Plutește și nu poate fi pierdut.

Art.-Nr.
13319-005



### N'ZON DISGORGER

DEGORJOR | CU DOUĂ FEȚE

Instrument esențial pentru degorjare rapidă și sigură.

Art.-Nr.
13319-000



### N'ZON POWER GUM

SHOCK ABSORBER | TAMBUR 10M

Elastic puternic premium (10m pe rolă). Este potrivit pentru monturile de feeder și side rigs.

Art.-Nr.	Lungime m	Ø mm	Putere kg	Conține buc.
13306-006	10.0	0.60	4.0	1
13306-008	10.0	0.80	6.0	1
13306-001	10.0	1.00	8.0	1

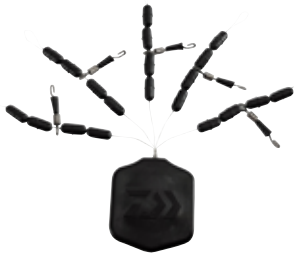

## N'ZON HELI FEEDER RIG

### OPRITOR CAUCIUC HELICOPTER

Pentru monturi feeder heli. Poate fi ușor fixat pe firul principal ca un opritor de cauciuc convențional.

Art.-Nr.	Mărime	Conține buc.
13308-000	S	5
13308-001	M	5
13308-002	L	5



## N'ZON BAYONET PIN

### PIN-URI METALICE PENTRU BOILIE

Pentru monturi cu boiliesuri mici, pop-up și pelete moi.

Art.-Nr.	Lungime mm	Conține buc.
13308-307	7	20
13308-311	11	20



## N'ZON SPEED STOPS

### OPRITORE MOMEALĂ

Art.-Nr.	Conține buc.
13308-100	40



## N'ZON DISTANCE STICKS

Distance Sticks premium din aluminiu pentru pescuitul de feeder. Pachetul conține 2 bețe, sfoară de 5m și T-bar, care poate fi fixată în tije, pentru a fi mai ușor de înfipt în pământul tare. Tijele au niște caneluri pentru a preveni alunecarea când folosim fire textile.

Material: Geantă transport polyester

Art.-Nr.	Greutate g	Conține buc.
13420-800	775	2



## N'ZON SILICONE PELLET BAND

### PRINDERE PELLETE

Bandă elastică pentru pellete, de înaltă calitate, din latex.

Art.-Nr.	Mărime	Ø mm	Conține buc.
13308-202	S	2	100
13308-203	M	3	100



## N'ZON EVA RIG FOAM SPOOLS

### SET TAMBUR PENTRU MONTURI

6 bobine pentru păstrarea monturilor gata făcute. Bobinele pot fi etichetate cu ușurință.

Art.-Nr.	Conține buc.
13309-001	6



## N'ZON NEOPRENE ROD BAND SET

### SET CURELE LANSETĂ

Curea pentru lansete, din neopren - ideale pentru lansetele de feeder.

Material: 90% neoprene, 10% nylon

Art.-Nr.	Set conținut buc.
13432-000	2

## N'ZON LANDING NET HEAD



### N'ZON FAST FLOW LANDING NET HEAD

#### CAP MÂNER MINCIOG | CU PLASĂ WATER-REPELLENT

Acest cap de minciog este perfect pentru pescuitul în curenți. Deschiderea mare alunecă prin apă fără rezistență și astfel ușurează utilizarea lui. Materialul plasei aproape nu absoarbe apă.

Material: Plasă polyester

Art.-Nr.	Mărime cm
13410-055	55x45



### N'ZON NANO MESH LANDING NET HEAD

#### CAP MÂNER MINCIOG | CU PLASĂ WATER-REPELLENT

Cap minciog clasic cu aplicație universală. Materialul plasei Nano-Mesh nu absoarbe apă și poate fi îndepărtat cu ușurință prin scuturare. Capul minciogului este extrem de ușor și robust! Așa că peștele de talie mare găsește spațiu suficient în această plasă!

Material: Plasă polyester

Art.-Nr.	Mărime cm
13415-055	55x45



### N'ZON PELLET LANDING NET HEAD

#### CAP MÂNER MINCIOG | CU PLASĂ CU OCHIURI STRÂNSE

Acest cap minciog cu ochiuri foarte fine pentru a preveni ieșirea peletelor și acărligelor, ceea ce poate provoca încurcăturile nedorite. Acest cap minciog este extrem de ușor și robust!

Material: Plasă polyester

Art.-Nr.	Mărime cm
13420-050	50x40

## N'ZON KEEP NET

NEW

### SAC PĂSTRARE

Proiectat cu o plasă de înaltă rezistență și protecție întărită în jurul fiecărei nervuri ale plasei, Power Mesh 350 este conceput special pentru râuri, canale mari și ape sălbatice unde este posibil contactul cu structurile și muchii ascuțite. Caracteristicile includ un sistem de blocare în unghi fermă, mânere de trage și inele până pe bază.

Material:  
Plasă polyester



## N'ZON KEEP NET

NEW

### SAC PĂSTRARE

Plasa N'Zon Soft Mesh este potrivită pentru pescuitul comercial și ape mai mici unde sunt necesare mai multe juvelnice. Poate fi blocat sigur în unghi, are mânăre de tragere și are inele pe bază.

Material: Plasă polyester



Art.-Nr.	Lungime cm
13440-350	350

Art.-Nr.	Lungime cm
13441-300	300



## N'ZON SQUARE MESH LANDING NET

**NEW**

### MINCIOG

Acolo unde viteza de plasare (scooping) este esențială sau este necesară o mișcare rapidă prin apă, ochiurile pătrate de 6mm reduc rezistența. Acest material moale și „prietenos cu peștele” se usucă rapid.

Material: Plasă polyester

Art.-Nr.	Mărime cm
13460-045	45x35
13460-055	55x45

## N'ZON RUBBER MESH LANDING NET

**NEW**

### MINCIOG

Plasa acoperită cu cauciuc a acestui minciog este foarte prietenoasă cu peștii, se usucă rapid, dar este și rezistentă. Elimină pericolul încurcării cârligelor. Perfect pentru pești mai mari precum crapul și platica. Caracteristicile includ un cadru din aluminiu rigid și ușor.

Material: Plasă polyester

Art.-Nr.	Mărime cm
13470-045	45x35
13470-050	50x40
13470-060	60x50



## N'ZON SOFT & FINE MESH LANDING NET

**NEW**

### CAP MÂNER MINCIOG

Plasa moale și fină este concepută pentru a se potrivi în special cu monturile fir de păr și cu bandă de momelă. Plasa este prietenoasă cu cârligele de lungimi fine, iar găurile super mici împiedică momelile pentru firul de păr să se prindă. Include un cadru din aluminiu rigid și ușor.

Material: Plasă polyester

Art.-Nr.	Mărime cm
13450-040	40x30
13450-050	50x40



## N'ZON LANDING NET HANDLE

Mânerde minciog premium, ușor și rigid, fabricat din fibră de carbon HMC+, perfect echilibrat. Extensia de 1m se potrivește ambelor versiuni, pentru a utiliza mânerul până la 5m. Ambele modele au 2 filete pe secțiuni, pentru a permite utilizarea în lungimea de 4.0m, precum și în 2.8m.

## N'ZON LANDING NET HANDLE FEEDER PRO



Art.-Nr.	Mâner L cm	Lung.închisă cm	Sect.	Greutate g
13421-400	400	152	3	315

## N'ZON LANDING NET HANDLE FEEDER



Art.-Nr.	Mâner L cm	Lung.închisă cm	Sect.	Greutate g
13421-405	400	152	3	390

## N'ZON LANDING NET HANDLE EXTENSION



Art.-Nr.	Mâner L cm	Lung.închisă cm	Sect.	Greutate g
13421-001	100	100	1	100

## N'ZON WINDOW FEEDER

### FEEDER

Acest momitor window a fost conceput pentru pescuitul și nădirea cu particule și ground bait și – datorită greutății din capăt – asigură aruncări foarte lungi și țintite. Forma compactă permite umplerea rapidă și o difuzare optimă a nadei când momitorul ajunge la sol. Modelele mari PB (Pre-Baiting) au fost realizate special pentru a transporta cantități mari de nadă la locul de pescuit, la începutul partidei.



PB L M S

## N'ZON INLINE SWIVEL BOMB

### PLUMB FEEDER

Bomb inline cu formă aerodinamică pentru distanțe mari. Forma plată asigură aderență sigură pe structuri și o rată optimă a prezentărilor. Ideal pentru schimbări rapide de la momitor la bomb fără a realiza o montură nouă. Axul inline se potrivește cu momitoarele cu lest interschimbabil, precum și cu momitorul method inline din gama N'Zon. Fără plumb!



100%  
LEAD  
FREE



Art.-Nr.	Greutate g	Conține buc.
13361-010	10.0	2
13361-020	20.0	2
13361-030	30.0	2
13361-045	45.0	2
13361-060	60.0	2

Art.-Nr.	Mărime	Greutate g	Conține buc.
13355-020	S	20.0	20
13355-030	S	30.0	20
13355-040	S	40.0	20
13355-050	S	50.0	20
13356-030	M	30.0	20
13356-045	M	45.0	20
13356-060	M	60.0	20
13356-075	M	75.0	20
13357-030	L	30.0	20
13357-045	L	45.0	20
13357-060	L	60.0	20
13357-075	L	75.0	20
13358-030	PB	30.0	20
13358-045	PB	45.0	20
13358-060	PB	60.0	20



## GENȚI EVA N'ZON

Programul inovativ de bagajerie N'Zon EVA a fost realizat dintr-un material EVA premium, cu grosime de 0.9mm. Cusăturile etanșe oferă o protecție optimă împotriva pătrunderii apei. În interior, gențile N'Zon EVA sunt perfect protejate împotriva acțiunilor exterioare. În plus, suprafețele pot fi curățate cu ușurință.



### N'ZON EVA FEEDER BAG

GEANTĂ FEEDER | SEPARABIL | MĂRIME M

Această geantă utilă este separată în două compartimente principale. Compartimentul superior de depozitare poate fi deschis cu fermoare și oferă mult spațiu pentru accesorii mari. Cel inferior este echipat cu 2 cutii de plastic și oferă mult spațiu pentru accesorii mici. Mănerile solide și cureaua de umăr căptușită asigură un confort de transport optim atunci când sunt încărcate complet.

**Dimensiune:**

- compartiment inferior: 38x26x11cm
- compartiment superior: 35x22x8cm

Material: Sac EVA

Art.-Nr.	Mărime	Mărime cm
13305-005	M	38x26x22



### N'ZON EVA COOL BAG

GEANTĂ ACCESORII & MOMELI | CU IZOLAȚIE TERMICĂ

Acest cooler bag premium oferă spațiu pentru năluci, băuturi și mâncare. Fundul întărit și capacul asigură o ținută fermă optimă.

Mănerile solide și cureaua de umăr căptușită asigură un confort la transport optim atunci când geanta este încărcată complet.

**Dimensiune:** 40x25x27cm

**Capacitate:** 26l

Material: Sac EVA

Art.-Nr.	Mărime cm	Volum l
13305-050	40x25x27	26



### N'ZON EVA FEEDER BAG

GEANTĂ FEEDER | SEPARABIL | MĂRIME L

Această geantă premium a câștigat „Premiul pentru cel mai bun produs” la Efttex 2019 și convinge prin multe detalii. Geanta are două compartimente principale. Compartimentul superior de depozitare poate fi deschis cu fermoare și oferă mult spațiu pentru accesorii mari. Compartimentul inferior este echipat cu 4 cutii de plastic și oferă mult spațiu pentru accesorii mici. Două buzunare laterale suplimentare cu fermoar oferă spațiu pentru documente, telefon etc. Mănerile puternice și cureaua de umăr căptușită asigură un confort la transport optim atunci când geanta este complet încărcată.

**Dimensiune:**

- compartiment inferior: 38x26x22cm
- compartiment superior: 35x22x8cm

Material: Sac EVA

Art.-Nr.	Mărime	Mărime cm
13305-010	L	38x26x31



### N'ZON EVA BARROW BAG

GEANTĂ TRANSPORT | MĂRIME XL

Simplu, dar genial. O geantă spațioasă pentru toate accesoriile, care o vei dori să o iei cu tine. Geanta impermeabilă are o capacitate de 67l și poate fi închisă ermetic cu capacul cu fermoar. Fundul impermeabil previne pătrunderea umidității. Ideal pentru transportul lucrurilor ude și murdare în mașină, după o partidă de pescuit la feeder. Cu cureaua de umăr căptușită și manere de transport.

**Dimensiune:** 70x40x25cm

Material: Sac EVA

Art.-Nr.	Mărime cm	Volum l
13305-080	70x40x25	67



## N'ZON FOLDABLE EVA BUCKET

GĂLEATĂ PESCUIT | PLIABIL | CU MÂNERE DE TRANSPORT ȘI SFOARĂ

Acest bac-găleată pliabil cu o capacitate de 5l, facilitează enorm accesul apei. Cu sfoară extra-puternică de 10m și mâner de transport solid.

Dimensiune: 16x16x20cm

Material: Găleată EVA

Art.-Nr.	Mărime cm	Volum l
13305-105	16x16x20	5



## N'ZON EVA KEEP NET BAG

SAC PĂSTRARE

Geanta pentru juvelnic N'Zon oferă spațiu pentru două juvelnice și un cap de minciog. Materialul previne absorbția apei și a mirosului până când conținutul este îndepărtat pentru uscare.

Cu marginea superioară întărită, fermoar, mâner de transport și curea de umăr.

Dimensiune: 60x55x20cm

Material: Sac EVA

Art.-Nr.	Mărime cm
13305-100	60x55x20



## N'ZON EVA ACCESSORY CASE SET

SET CUTII ACCESORII | MĂRIME L

Set de trei piese pentru depozitarea diferitelor momeli, viermi și particule. Cu margini armate și capac cu fermoar. Ambele cutii mai mici pot fi introduse în cea mare pentru un transport facil.

Dimensiune

- 19x15x8cm
- 13x7x8cm

Material: Cutie EVA

Art.-Nr.	Mărime	Mărime cm	Set conținut buc.
13305-090	L	19x15x8	3

## N'ZON EVA ACCESSORY CASE SET

SET CUTII ACCESORII | MĂRIME XL

Acest set conține trei cutii mari cu capac și fermoar. Pentru accesoriile, groundbait, viermi, pelette, etc. Cutia mare este special creată pentru feeder-groundbait. Ambele cutii mai mici încap în cea mare pentru un transport facil. Cu margini întărite.

Dimensiune:

- 31x16x9cm
- 21x15x7cm
- 13x8x7cm

Material: Cutie EVA

Art.-Nr.	Mărime	Mărime cm	Set conținut buc.
13305-095	XL	31x16x9	3



## N'ZON EVA BAIT BOWL SET

SET CUTII MOMELI | MĂRIME XL

Acest set conține trei cutii pentru groundbait, viermi, pelette etc. Cutia mare este special creată pentru groundbait la feeder. Ambele cutii mai mici, intră în cea mare pentru ușurința la transport.

Dimensiune:

- 32x17x8cm
- 19x15x8cm
- 15x12x8cm

Material: Cutie EVA

Art.-Nr.	Mărime	Mărime cm	Set conținut buc.
13305-086	XL	32x17x8	3



## N'ZON EVA SYSTEM SET

### CUTIE SET COMPLET FEEDER



Sistemul N'Zon EVA conține 8 modele de cutii de dimensiuni diferite pentru momeli, groundbait, precum și momitoare, leșt și accesorii suplimentare. Cutiile mai mici se potrivesc perfect în geanta principală și astfel pot fi depozitate și transportate cu ușurință. Șase cutii au un capac transparent cu fermoar, două sunt deschise.

**Dimensiune:** 41x34x10cm

**Capacitate:** 25l

Material: Cutie EVA

Art.-Nr.	Mărime cm	Volum l	Set conținut buc.
13305-000	41x34x10	25	8

## GENȚI N'ZON



### N'ZON CARRYALL COOL BAG

#### GEANTĂ RĂCIRE

Această geantă de capacitate 40 l poate fi ușor deschisă și încărcată prin partea de sus. Dublura termo asigură temperaturi mici de durată, în interior. Fundul solid previne pătrunderea umidității și păstrează forma geții atunci când este complet încărcată. Un buzunar suplimentar cu fermoar oferă spațiu de depozitare.

Cureaua de umăr căptușită asigură un confort optim la transport chiar și atunci când este încărcată complet.

Material: Sac nylon

Art.-Nr.	Mărime cm	Volum l
13405-005	50x28x30	40



### N'ZON BAIT BAG

#### GEANTĂ MOMELI | CU IZOLAȚIE TERMICĂ

Această geantă cooler mai mare, cu un volum de 60 litri oferă un spațiu de depozitare enorm pentru năluci și alimente. Izolarea termică optimă, menține interiorul rece mult timp chiar și la temperaturi exterioare ridicate. Cele patru buzunare mari suprapuse, cu fermoare, oferă spațiu suplimentar de depozitare pentru sticle, arome și alte accesorii.

Cu fund ranforsat și curea umăr căptușită.

Material: Sac nylon

Art.-Nr.	Mărime cm	Volum l
13405-010	48x32x32	60



## N'ZON TACKLE BAG

### GEANTĂ FEEDER | MĂRIME M

Această geantă cu fund întărit vă oferă spațiu suficient în timpul unei sesiuni de pescuit. Compartimentul inferior conține 3 cutii pentru momitoare și alte accesorii - în interior este un buzunar suplimentar cu fermoar, pentru documente, chei etc. Compartimentul superior, căptușit poate fi separat în diferite secțiuni prin intermediul separatoarelor. În interiorul capacului de pe buzunarul suplimentar cu fermoar pot fi depozitate accesorii mici, telefon etc. Fundul cauciucat previne pătrunderea umidității.

Cu curea de umăr căptușită și mânere de transport.

#### Dimensiune:

- compartiment inferior: 30x20x16cm
- compartiment superior: 30x20x9cm

Material: Sac nylon

Art.-Nr.	Mărime	Mărime cm
13405-050	M	30x20x25

## N'ZON TACKLE BAG

### GEANTĂ FEEDER | MĂRIME L

Această geantă cu acces frontal este livrată cu 3 cutii mari de accesorii cu mult spațiu pentru accesorii și piese mici. În interior, despărțitorului adițional are buzunar pentru documente etc. Compartimentul superior, captusit poate fi separat în compartimente separate prin intermediul unor elemente de fixare rapidă cu cârlig și buclă. În interiorul capacului, pe buzunarul suplimentar cu fermoar pot fi găzduite accesorii mici, telefonul etc. Fundul cauciucat previne pătrunderea umidității.

Cu curea de umăr căptușită și mânere de transport.

#### Dimensiune:

- compartiment inferior: 38x24x18cm
- compartiment superior: 38x23x9cm

Material: Sac nylon

Art.-Nr.	Mărime	Mărime cm
13405-020	L	38x24x28



## N'ZON 2 ROD BAG

### HUSĂ LANSETĂ FEEDER | PENTRU 2 LANSETE ECHIPATE

Această husă are partea din spate întărită și un fund puternic putând depozita 2 lansete echipate. Lansetele pot fi poziționate astfel încât mulinetele sunt separate una de cealaltă, pentru a preveni deteriorarea. Divizorul interior previne zgărirea lansetelor una de cealaltă. Buzunarele exterioare oferă spațiu pentru umbrelă, vârfurile de schimb și suportți.

Curea de umăr căptușită și mânere din neopren.

#### Dimensiuni buzunare exterioare:

- 155x5x12cm
- 58x10x4cm
- 82x7.5cm

Material: Sac nylon

Art.-Nr.	Mărime cm	Versiune
13401-005	180x19x17	pentru 2 lansete

## N'ZON 4 ROD BAG

### HUSĂ LANSETĂ FEEDER | PENTRU 4 LANSETE ECHIPATE

Această husă oferă în partea din spate întăritură și un fund puternic, fiind gata să depoziteze 4 lansete echipate. Lansetele pot fi poziționate cu mulinetele separate una de cealaltă și pentru a preveni deteriorarea. Divizorul interior previne zgărirea lansetelor una de cealaltă. Trei compartimente exterioare oferă spațiu pentru umbrelă, vârfuri de rezervă și suportți.

Curea de umăr căptușită și mânere din neopren.

#### Dimensiuni buzunare exterioare:

- 155x12x5cm
- 58x10x4cm
- 82x7.5cm

Material: Sac nylon

Art.-Nr.	Mărime cm	Versiune
13401-010	180x26x26	pentru 4 lansete

13401-005

13401-010



# AVANTAJUL TĂU: UN BAITMIX CREAT SPECIAL.

Datorită cunoștințelor campionilor mondiali și europeni, am dezvoltat o gamă largă de groundbait premium și momeli de cârlig, care sunt gata de pescuit și și-au dovedit calitatea și rezistența în multe teste. Toate groundbait Advantage sunt proiectate pentru a fi folosite și de a începe să funcționeze imediat după ajungerea lor în apă pentru a atrage și menține peștii la locul de hrănire.



# ADVANTAGE

BAITS



# ADVANTAGE

BAITS

## MIX GROUNDBAIT ADVANTAGE

Datorită suportului și cunoștințelor campionilor mondiali și europeni, noi am dezvoltat o serie de groundbait-uri premium, gata de a fi utilizate și care și-au demonstrat calitățile prin zătoare în multe teste.

- Momeală premium, realizată de campionii mondiali și europeni
- Calitate și atractivitate dovedite
- Gata de utilizare



GREEN BREAM MIX

Special conceput pentru a atrage și păstra peștii la locul de hrănire. Cantitatea de făină de pește a fost dozată pentru a fi eficientă atât pe perioadele de vară caniculară cât și pe perioadele reci. Green Bream este o nadă oarecum mai grosieră pentru a se dizolva mai repede la sol.



ALL-ROUND MIX

Groundbait universal ideal, care funcționează optim în bălți, precum și în apele mari. Această nadă poate fi utilizată pe tot parcursul anului și conține o cantitate medie de făină de pește, care a convins de mult timp. Amestec ideal pentru feeder precum și pentru pescuitul la plătică, crap și babușcă.



F1 - SMALL CARP MIX

Mai ales pentru crap de dimensiuni mici și lin, foarte activi. Datorită folosirii peletilor cu făină de pește acest groundbait absoarbe multă apă și produce astfel un nor mare, care atrage peștii pe distanțe mari. Ideal pentru pescuitul în zone cu apă mică.

Art.-Nr.	Descriere	Conține kg
13300-001	green bream mix	1

Art.-Nr.	Descriere	Conține kg
13300-002	all-round mix	1

Art.-Nr.	Descriere	Conține kg
13300-003	F1 - small carp mix	1





### METHOD MIX

În ciuda structurii fine, Method Mix începe să funcționeze imediat la sol. În timpul nădirii aproape niciun fragment nu se pierde - dar puteți fi sigur că va produce imediat un nor în partea imediat submersă și va elibera momeala de cârlig. Cantitatea de făină de pește este ceva mai mică decât în alte amestecuri de grunduri și, prin urmare, nu satură peștele rapid.

Art.-Nr.	Descriere	Conține kg
13300-004	method mix	1



### BIG CARP MIX

Acest tip de groundbait absoarbe multă apă pentru a produce un amestec greu și îndelung rezistent. Amestecat cu particule grosiere, vizibile, pentru a produce nor, care ține pește pe patul de nadă o lungă perioadă de timp. Datorită proprietăților de colantare, puteți adăuga o cantitate mare de momeli, porumb și viermi. Conținut mic de făină de pește.

Art.-Nr.	Descriere	Conține kg
13300-005	big carp mix	1



### ALL-ROUND BLACK MIX

Această versiune neagră all-round este perfectă pentru apă limpede și lacuri naturale mari. Cu cantitate medie de făină de pește. Poate fi combinat ideal cu alte amestecuri de bază. Allround-Black este, de asemenea, o bază excelentă pentru sezonul rece, pentru că nu satură peștele atât de repede. Datorită legării ei, puteți adăuga o cantitate mare de momeală naturală, precum viermi și pelete. Un mix complet clasic pentru roșioare, plăctici și crapei mai mici.

Art.-Nr.	Descriere	Conține kg
13300-006	all-round black mix	1



### METHOD MIX BLACK

În ciuda structurii fine, Method Mix începe să funcționeze imediat la sol și va produce prompt un nor de nadă. În timpul nădirii, aproape nici o particulă nu se pierde. Cu o cantitate mică de făină de pește, pentru a menține pește activ. Ideal pentru apele limpezi foarte frecventate, precum și pentru pescuitul în sezonul rece. Poate fi amestecat cu până la 50% cu micro-pelete și legare excelentă pentru toate momitoarele utilizate frecvent.

Art.-Nr.	Descriere	Conține kg
13300-007	method mix black	1



### RIVER MIX

Groundbait cu grad de colantare ridicat, care poate fi condimentat cu o cantitate mare de particule și momeală naturală. În timpul scufundării, aproape nici o particulă nu se pierde - în timp ce în partea de jos, la sol se dispersează rapid și creează un pat de nadă. Cu conținut mare de particule (semințe de cânepă și coriandru). Ideal pentru ape adânci și curenți puternici.

Art.-Nr.	Descriere	Conține kg
13300-008	river mix	1



### SWEET FISH MEAL MIX

Ideal pentru pescuitul peștilor pașnici mai mici, cum ar fi obleți, plăctici și roșioare. Structură fină, cu cantitate mică de făină de pește. Acest groundbait foarte dulce, nu produce un nor mare și ține peștele la sol. Foarte captivant în timpul sezonului rece. Se poate combina foarte bine cu alte amestecuri de bază.

Art.-Nr.	Descriere	Conține kg
13300-009	sweet fish meal mix	1



## MOMEALĂ CÂRLIG ADVANTAGE

Proiectat ca momeală de cârlig pentru pescuitul de feeder și pescuitul la plută. Datorită flotabilității acestei momeli speciale, peștele poate absorbi momeala cu cârligul fără nici o bănuială. Momelile pot fi utilizate cu prindere bajonett, prindere elastică sau chiar direct pe cârlig.

Disponibil în patru culori (arome) și două dimensiuni fiecare în cutie - 6/8mm și 8/10mm.

### PORTOCALIU



Art.-Nr.	Descriere	Ø mm	Conține g
13300-100	orange	6/8	30
13300-101	orange	8/10	30

### NATURAL



Art.-Nr.	Descriere	Ø mm	Conține g
13300-102	natural	6/8	30
13300-103	natural	8/10	30

### GALBEN



Art.-Nr.	Descriere	Ø mm	Conține g
13300-104	yellow	6/8	30
13300-105	yellow	8/10	30

### RED KRILL



Art.-Nr.	Descriere	Ø mm	Conține g
13300-106	red krill	6/8	30
13300-107	red krill	8/10	30

Opțiuni variate pentru momelile de cârlig Advantage



2 mărimi în cutie



Prindere Bajonett pe partea rotundă



Elastic pentru pelete în mijloc



## ADVANTAGE BAIT BUCKET

Găleată clasică pentru nadă, cu capacitate de 18l sau 12l. Găleata de 18l se livrează cu capac. Datorită suprafeței deschise la culoare, găleata Advantage nu se încinge atât de repede, iar groundbait-ul își păstrează consistența optimă fără a fi re-umectat.



### ADVANTAGE BAIT BUCKET

GĂLEATĂ PENTRU MOMEALĂ | MĂRIME M

Art.-Nr.	Mărime	Înălțime cm	Ø cm	Volum l
13305-305	M	20.1	29.5	12.0



### ADVANTAGE BAIT BUCKET

GĂLEATĂ PENTRU MOMEALĂ | MĂRIME L | CU CAPAC

Art.-Nr.	Mărime	Înălțime cm	Ø cm	Volum l
13305-300	L	27.1	37.0	18.0









---

**Daiwa Germany GmbH**

Georg-Brauchle-Ring 23-25  
80992 München  
Tel. +49 (0)89 / 309 065-0

---

info@daiwa.de  
<https://www.daiwa.de>



---

**GLOBERIDE**

A Lifetime Sports Company

---

**THE GLOBERIDE Inc. INTERNATIONAL GROUP**

**Globeride Inc., Tokyo, Japan.**

Daiwa Corporation, California, USA.

Daiwa (Australia) Pty. Ltd., Sydney, Australia.

Daiwa Enterprise Ltd., Taichung, Taiwan.

Daiwa France S.A.S., Rouen, France.

Daiwa Sports Ltd., Wishaw, Scotland, UK.

Daiwa Italy S.R.L., Milano, Italy.

Daiwa Asia (HK) Ltd., Hong Kong, China.

Daiwa Sports (Guangzhou) Co. Ltd.

Daiwa Korea Co. Ltd., Seoul, South Korea.

Singapore Daiwa Pte. Ltd., Singapore.

