



KATALOG  
2025







# INHALTSVERZEICHNIS

<b>ROLLEN</b> .....	<b>4-125</b>
Rollentechnik .....	6-19, 96-97
Spinnrollen .....	21-55
Freilaufrollen .....	57-63
Big Pit Rollen .....	65-85
Meeres-Spinnrollen .....	87-95
Baitcastrollen .....	99-111
Multirollen .....	112-119
Ersatzspulen.....	120-125
<b>RUTEN</b> .....	<b>126-267</b>
Rutentechnik.....	130-131
Spinnruten .....	132-189
Allroundruten .....	191-193
Spezial Forellenruten .....	158-160
.....	180, 184, 190
Meerforellenruten .....	132, 146, 158
.....	164, 167, 177, 179, 265
Welsruten .....	148, 194-196
Stipp- & Boloruten .....	198-201
Karpfenruten .....	203-222
Feederruten .....	197, 224-237
Friedfischruten .....	238-239, 245
Teleskopruten .....	173, 190, 198-201
.....	220-222, 237, 239-246, 265
Meeresruten .....	248-267
<b>ZUBEHÖR</b> .....	<b>268-341</b>
Geflochtene Schnüre .....	270-282
Monofile Schnüre .....	283-291
Wobbler .....	294-305
Weichplastikköder .....	306-307
Meeresprogramm.....	308-311

Zubehör / Wirbel .....	314-317
Haken .....	317-321
Plastikboxen .....	325, 334-337
Anglerwerkzeug .....	321, 324-325, 331
Taschen.....	328, 333, 338-341
Kescher, Kescherstangen .....	322-323, 329
Schirme .....	329

<b>KARPFENPROGRAMM</b> .....	<b>342-357</b>
Taschen / Stühle / Liegen .....	344-349,
.....	354-356
Kescher.....	352-353
Rod Pods .....	357

<b>BEKLEIDUNG</b> .....	<b>358-369</b>
-------------------------	----------------



<b>STEEZ</b> .....	<b>370-389</b>
--------------------	----------------



<b>PRESSO</b> .....	<b>390-399</b>
---------------------	----------------



<b>PROREX</b> .....	<b>400-465</b>
Spinnrollen .....	404-406
Baitcastrollen .....	407-409

Ruten .....	412-425
Schnüre .....	426
Wobbler .....	427-431
Spinnerbaits etc. ....	434, 442, 445
Weichplastikköder .....	432-433
.....	435-439, 443-444
Hybrid Swimbaits .....	440-441
Zubehör .....	444, 446-449, 454-456
Zangen .....	456-457
Kescher, Kescherstangen .....	450-453
Hoodie .....	465
Taschen / Köderboxen .....	458-465



<b>N'ZON</b> .....	<b>466-500</b>
Rollen .....	470-473
Ruten .....	474-483
Zubehör .....	484-491, 495
Netze, Kescher, Kescherstangen ..	492-495
Taschen, Futterale .....	496-500



<b>ADVANTAGE FUTTER</b> .....	<b>501-505</b>
-------------------------------	----------------

<b>MEPPS</b> .....	<b>506-515</b>
--------------------	----------------

# STICHWORTVERZEICHNIS

<b>A</b>	
Abhakmatten .....	341, 350-351
Angelrollen .....	21-119, 404-409, 470-473
Anglerrollen .....	132-267, 412-425, 474-483
Anglerwerkzeug ..	321, 324-325, 456-457, 490
Assist-Haken-System .....	444, 446-447
<b>B</b>	
Baitcastrollen .....	99-111, 407-409
Bekleidung .....	358-369, 465
Big Pit Rollen .....	65-85
Blei .....	495
Blinker .....	394-396
Brandungsruten .....	265-267
<b>C</b>	
Caps.....	365, 369
<b>E</b>	
Eimer .....	330, 497, 504
Elektrollen.....	112-116
Ersatzspulen.....	120-125
EVA Taschen .....	330, 346-347, 496-498
<b>F</b>	
Feederruten .....	197, 224-237, 474-483
Felchenruten .....	161
Fluorocarbon-Schnüre .....	289-290, 426
Forellenruten Spezial .....	158-160, 180
.....	184, 190
Freilaufrollen .....	57-63
Futterale .....	331-332, 338-340, 348-349
.....	354, 464-465, 500
Futterkörbe .....	485-486, 488, 495
<b>G</b>	
Geflochtene Schnüre .....	270-282, 426, 487
Gummiköder .....	306-307, 383-385
.....	387, 432-433, 435-439, 443-444
Gummistiefel .....	360
<b>H</b>	
Haken.....	317-321, 388-389, 449

Handtuch .....	324
Hoodie .....	364, 366, 465
<b>J</b>	
Jacken .....	363
Jigköpfe .....	317, 449, 454
Jogger .....	365
<b>K</b>	
Karabinerhaken .....	314-317, 455
Karpfenprogramm .....	342-357
Karpfenrollen .....	65-85
Karpfenruten .....	203-222
Karpfentaschen .....	345-349, 354-355
Kescher.....	323, 352-353, 398
.....	450-452, 492, 494
Kescherstangen .....	322, 329, 453, 495
Knotentool „Sokkou“ .....	321
Köderboxen .....	325, 334-337
<b>L</b>	
Liegen .....	356
<b>M</b>	
Maßband .....	324
Meeresruten .....	248-267
Meeresvorfächer .....	308-311
Monofile Schnüre .....	283-291, 487
Mützen .....	368
Multirollen .....	112-119
<b>N</b>	
Neckgaiter .....	368
<b>P</b>	
Poloshirts .....	366
<b>R</b>	
Rod Pods .....	357
Rod Stand .....	399
Rollen.....	21-119, 404-409, 470-473
Rollentaschen .....	328
Ruten .....	132-267, 412-425, 474-483
Rutentaschen .....	331-332, 338-340
.....	348-349, 354, 464-465, 500

<b>S</b>	
Setzkescher .....	493
Spinnerbaits .....	434, 442, 445
Scheren .....	325
Schirme .....	329, 489
Schnüre .....	270-291, 426, 487
Schuhe .....	367
Schwimmanzug .....	360
Spinnrollen .....	21-55, 404-406, 470-473
Spinnruten .....	132-189, 412-425
Sprengringe .....	317
Sprengringzange .....	324
Stahlvorfächer .....	454-455
Stiefel.....	360
Stühle.....	356, 488
<b>T</b>	
T-Shirts.....	364
Taschen.....	328-333, 338-341, 345-349
.....	354-355, 397, 458-465, 496-500
Teleskopruten .....	173, 190, 198-201
.....	220-222, 237-239, 240-246, 265
Thermobekleidung .....	360-361
Thermostiefel .....	360
<b>V</b>	
Vorfachhaken .....	318-321
Vorfachschnüre .....	289-291, 426, 487
<b>W</b>	
Waagen .....	325
Wathosen.....	362-363
Wattjacken .....	363
Weichplastikköder .....	306-307, 383-385, 387
.....	432-433, 435-439, 443-444
Welsruten .....	148, 194-196
Winteranzüge .....	361
Wirbel.....	314-317
Wobbler .....	294-305, 374-383
.....	386, 427-431
<b>Z</b>	
Zangen.....	324, 456-457



Feel Alive.





# REEL PROGRAM 2025





# DAIWA TECHNOLOGY

## MAG SEALED®

Um das Eindringen von Wasser, Schmutzpartikeln oder Salzkristallen zwischen Rotor und Rollengehäuse so weit es geht zu verhindern, haben wir mit Hilfe eines magnetischen Öls eine reibungsarme Barriere entwickelt, die nur sehr schwer von Wasser oder von kleinsten Partikeln überwunden werden kann. Das Ergebnis ist ein seidenweicher, leichtgängiger Lauf.

### MAG SEALED BODY KONSTRUKTION

In den meisten Fällen sind für Drehgeräusche und den Verlust eines weichen Laufs Salzkristalle und andere feste Partikel verantwortlich. Selbstverständlich gibt es auch „Unfälle“, die zu einem ähnlichen Ergebnis führen. Aber von diesen besonderen Fällen einmal abgesehen, reduziert sich die Zahl der Fälle mit erhöhten Drehgeräuschen und schlechtem Lauf signifikant bei Rollen mit MagSealed, wie die Grafik rechts zeigt.

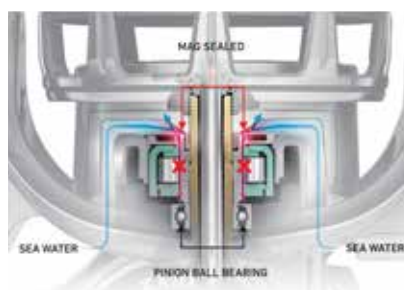

### MAG SEALED SCHNURLAUFRÖLLCHEN

Je leichter sich ein Schnurlaufröllchen dreht, desto weniger Widerstand entsteht zwischen Schnur und Röllchen – kommen feine Salz- oder Schmutzpartikel unter das Schnurlaufröllchen, so wird es mehr und mehr gebremst und die Reibung erhöht sich dramatisch.

Das magnetische MagSealed Öl baut eine Barriere auf, die das Eindringen von Wasser und somit Salz- und Schmutzpartikel in das Schnurlaufröllchen so weit wie möglich reduziert.

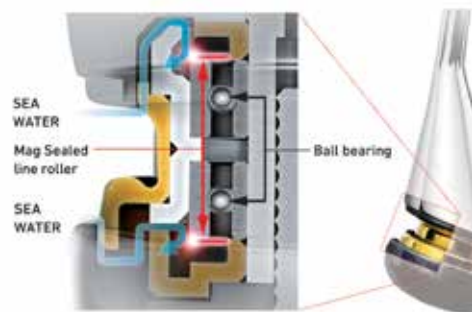

### MAG SEALED KUGELLAGER

Unsere DAIWA Technologie verändert weiterhin den Angelgerätemarkt. Unsere Ingenieure haben die MagSealed Erfindung auf ein neues Niveau gebracht. Zuerst haben wir die Achse weitestgehend abgedichtet, dann das Schnurlaufröllchen und jetzt das Kugellager! MagSealed ist ein neues Kapitel in der Geschichte der Angelrolle. Dank unserer gezielten Forschung und Entwicklung haben wir es geschafft, MagSealed in ein Kugellager einzubauen. **Für eine lange Lebensdauer der Rolle und einen seidenweichen Lauf über einen langen Zeitraum hinweg. Eine Revolution!**

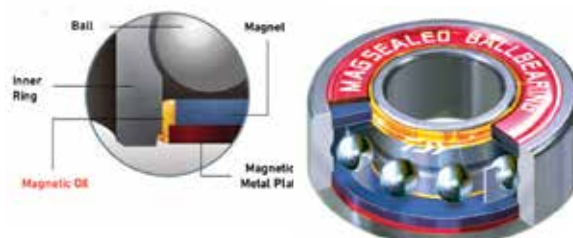



## EINIGE DER NEU ENTWICKELTEN TECHNOLOGIEN

### CROSS WRAP®



Verlegt die Schnur präzise auf der Spule und reduziert deutlich die gefürchtete Backlash Gefahr beim Wurf. Die Wurfweite wird deutlich erhöht.

### Nahtloser AIR BAIL® Bügel



Das neuartige Air Bail Design ohne Naht optimiert den Lauf der Schnur ins Schnurlaufröllchen bei gleichzeitig kompakter und leichter Konstruktion.



### Neuer Schnurclip

Dieser Schnurclip ist für alle Schnüre egal mit welchen Durchmessern geeignet. Durch die spezielle Konstruktion reduziert er zudem noch das Gewicht der von Haus aus schon leichten LT-Spulen.



### 2-Kugellager Schnurlaufröllchen

Da sich die Richtung der Kräfteinwirkung auf das Schnurlaufröllchen ständig ändert, braucht es eine 2-Punkte Lagerung - bei der Exist LT verwenden wir 2 Kugellager unter dem Schnurlaufröllchen.



### ZAION® AIRROTOR®

Reduziert den Anfangswiderstand des Rotors beim Anlaufen und bietet optimale Sensibilität - und dies bei reduziertem Gewicht und extremer Stärke.



### HI-GRIP Kurbelknopf

Der neueste T-Type Kurbelknopf ist extrem leicht und dank des Hi-Grip Materials außergewöhnlich griffig selbst mit nassen Fingern.

## DIE BASIS DER DAIWA ROLLENTeCHNOLOGIE

### AIR ROTOR®

Nicht nur, dass die magnetische Ölbarriere das Eindringen von Wasser verhindert, es erhöht auch die Leichtgängigkeit und „Feinfühligkeit“ der Rolle. Man hat das Gefühl, besser mit dem Kunstköder verbunden zu sein, erkennt besser feinere Bisse und hat mehr Gefühl im Drill. Speziell dafür haben wir den Air Rotor entwickelt. Erstens haben wir die enormen Kräfte, die von der Schnur über das Schnurlaufröllchen auf den Rotor wirken, besser verteilt und erzielen so weniger Druck auf einzelne Teile des Rotors. Zweitens: der Rotor ist 15% leichter als herkömmliche Rotoren mit dem selben Material – das reduziert Vibrationen und erhöht die Drehbalance durch einen sehr tief angelegten Schwerpunkt.

Verwindungsfestigkeit im Vergleich



Air Rotor

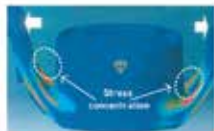

Herkömmliche Rotor



Bei gleicher Belastung verformt sich ein herkömmlicher Rotor stärker als ein Air Rotor, der die Kräfte auf den ganzen Rotor verteilt und nicht nur auf einen Punkt wie bei normalen Rotoren.

### ZAION®

Zaion ist das exzellente Material für den Rollenbau um Gehäuse und Rotoren zu fertigen. Wer eine Rolle in die Hand nimmt, die mit Zaion gefertigt ist, erkennt sofort eine der unglaublichen Vorteile: das geringe Gewicht. Zaion ist ein ganz spezielles „High Density“ Kohlefasermaterial, entwickelt für höchste Belastungen, Dauerhaftigkeit und niederes Gewicht. Hoch präzise Körper und Rotoren lassen sich aus Zaion fertigen, die das Getriebe dauerhaft lagern. Die Stärke von Zaion entspricht in etwa der von Magnesium und ist doppelt so stark wie Nylon/ABS, das Gewicht ist 20% leichter als Nylon/ABS und 50% leichter als Aluminium.



### ZAION V

Mit dem neuen Zaion V Material haben die DAIWA Ingenieure in Japan eine Materialkombination entwickelt, die im Vergleich zum bestehenden Zaion Material deutlich einfacher im Fertigungsprozess der Herstellung von Rollen verwendet werden kann. Somit ist der Einsatz auch in preisgünstigeren Rollenserien möglich. Das neuartige Zaion V ist dabei durch den hohen Kohlefaseranteil und einen neuartigen Verbundstoff deutlich leichter und verwindungsfester als das bisher genutzte DS5 Material.

### AIRBALL®



Der Air Bail Rollenbügel ist innen hohl und somit extrem leicht und außergewöhnlich stark und biegefest. Die spezielle, sich verdickende Konstruktion zum Schnurlaufröllchen hin verhindert die gefürchteten Schnurverwicklungen um den Bügelarm, die die Spinnfischer in der Vergangenheit so sehr plagten.



Das Twist Buster System reduziert die Verdrallung der Schnur beim Einholen auf ein Minimum. Eine wesentliche Ursache für Schnurverdrallung konnte mit dieser effektiven Idee behoben werden. Mit dem Twist Buster II wird darüber hinaus auch die Reibung zwischen Schnur und Schnurlaufröllchen um ein Wesentliches reduziert.

### AIRMETAL®



Ein Rolle mit Magnesiumgehäuse und -Rotor zeichnet sich gegenüber einer normalen Aluminiumrolle durch eine enorme Gewichtsreduzierung aus. Unsere Air Metal Technologie verarbeitet Magnesium so, dass es nicht rostet. Unbehandelt würde es rosten, wenn es mit Salzwasser in Berührung kommt. Nicht so bei Air Metal. Sie können eine DAIWA Air Metal Magnesiumrolle somit auch beim Fischen im Salzwasser voll genießen.

**HardBodyz®**  
Light & Rigid Metal Construction



Wir haben die ideale Metall-Legierung, wir haben die perfekte Verfahrenstechnik mit allerhöchster Präzision und wir haben das Know-How, daraus hochpräzise, langlebige und sehr leichte Metallrollen zu bauen.

Wir nennen diese Technologie das HardBodyZ Concept. Diese Technologie hat neben allen technischen Vorteilen, die auf der Hand liegen, noch einen weiteren, gewaltigen und nicht zu unterschätzenden Pluspunkt – die Rollen sind im Vergleich zu hochwertigen Kunststoffrollen nicht wesentlich teurer und im Vergleich zu bisherigen Spitzenrollen aus unserem eigenen Hause geradezu preiswert!



## DIGIGEAR®



Maschinengefrästes, digital entwickeltes Getriebe für höchste Belastungen. Es überträgt die Kraft der Kurbel direkt auf den Rotor, ruhig, sanft und höchst effizient.

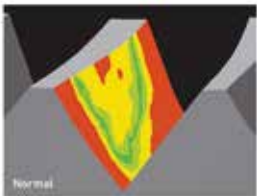
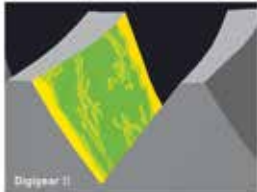

Unsere DAIWA Ingenieure haben die Technologie der gefrästen Getriebe mit dem Digigear II zur absoluten Perfektion gebracht. Die Form und die Oberfläche der Getriebezähne ermöglicht den Bau von Getrieben mit außergewöhnlicher Laufruhe, geringstem Laufwiderstand und extrem hoher Lebensdauer.



## ABS®

ANTI-BACKLASH SYSTEM

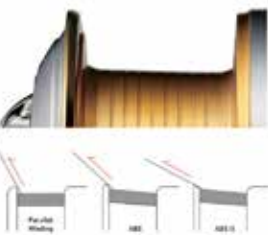

Das Supersystem, das weitere Würfe ermöglicht und zu wesentlich weniger Schnurverwicklungen beim Werfen führt. DAIWA Rollen mit ABS haben Spulen, die so konstruiert sind, dass sie einen sehr dicken Spulenkern haben, der sich im Gegensatz zu allen herkömmlichen Spulen zur Abwurfkante hin verbreitert. Die Schnur liegt somit schon in großen Windungen auf der Spule. Neben der geringen Verdrallungsgefahr wird ein weiterer wesentlicher Effekt erzielt, nämlich das Erreichen größerer Wurfweiten.

## U.T. Drag®



Das Ultimate Tournament Drag Bremssystem beinhaltet imprägnierte Bremscheiben, die ca. 30x beständiger sind als normale Bremscheiben. Die effektive Bremskraft wird gegenüber herkömmlichen Bremssystemen deutlich erhöht. Ein weiterer Vorteil ist der reduzierte Anlaufwiderstand – die Bremse springt sofort bei Erreichen der eingestellten Bremskraft an und bremst ruckfrei und gleichmäßig ab.

## ATD™



### ATD ist die Weiterentwicklung der UTD Bremse.

Die ATD Bremse zeichnet sich durch noch weichere Übergänge in den Bremseinstellungen aus und ist somit hervorragend geeignet für das Fischen mit dünneren Schnüren. Im Gegensatz zur UTD Bremse läuft die Schnur schon bei Zugkräften unterhalb der eingestellten Bremskraft extrem sanft von der Spule und bremst die Flucht des kämpfenden Fisches bei Erreichen der eingestellten Bremspower wie vorherbestimmt ab.

## SILENT OSCILLATION®



Durch eine spezielle Lagerung und Führung der Achshub-Zahnräder ist es gelungen, eine deutlich verbesserte Laufruhe der Getriebe zu erzielen gegenüber herkömmlichen Systemen ähnlicher Bauart.

## INFINITE®

ANTI-REVERSE



Die Rücklaufsperr, ein Schwachpunkt vieler Rollen – ein verlässliches Teil in einer DAIWA Rolle mit Infinite System. Hier kommen nur hochwertigste Stahlteile mit engsten Toleranzen zum Einsatz.

## CRBB®



CRBB steht als Abkürzung für „Corrosion Resistant Ball Bearings“ und bedeutet so viel wie salzwasserfeste, rostfreie Kugellager. CRBB Kugellager haben eine 12x höhere Rostsicherheit gegenüber herkömmlichen Kugellagern.



DAIWA lebt den Traum revolutionäre Angelrollen zu entwickeln kontinuierlich weiter: Angelrollen mit so geringem Gewicht und einfacher Handhabung zu bauen, dass sie sich beim Fischen wie ein Teil des eigenen Körpers anfühlen. Angelrollen zu produzieren die stark genug sind auch den härtesten Bedingungen zu trotzen.

Die Verbindung dieser beiden Attribute zu vereinen ist der eigentliche Widerspruch und die Errungenschaft von „Light & Tough“. Jetzt - nach einer langen Historie immer neuer Herausforderungen, ist der Traum wahr geworden. **Wir sind stolz Ihnen das neue „Light & Tough“ Konzept zu präsentieren.**



Durch die neuartige LT Technologie führt DAIWA neue, reduzierte Rollenabmessungen und Spinnrollen ein, die stärker sind, als je zuvor. Kompakte Rollenkörper mit einem stärkeren Digigear Getriebe erlauben die perfekte Kombination aus Leichtigkeit und Stärke. Nehmen Sie eine in die Hand und überzeugen Sie sich selbst!



6 Herausforderungen mussten bewältigt werden, um unsere Rollen leichter, kompakter und gleichzeitig stärker zu machen. Darauf beruht unser LT (Light & Tough) Bauprinzip.

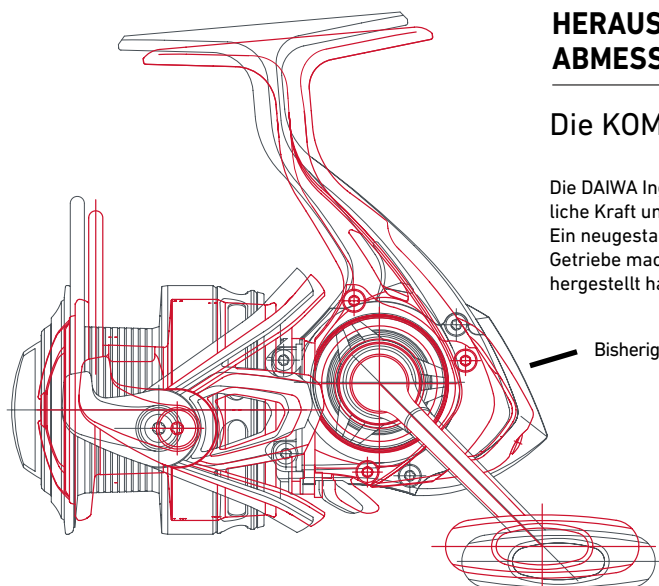

### HERAUSFORDERUNG NR. 1: ABMESSUNGEN REDUZIEREN

#### Die KOMPAKTE BAUWEISE

Die DAIWA Ingenieure eliminieren damit unnötiges Gewicht ohne Zugeständnisse an die erforderliche Kraft und Stärke zu machen – die Schnurkapazität bleibt dabei gleich. Ein neugestaltetes Körper-Design mit kleineren Abmessungen in Kombination mit einem stärkeren Getriebe macht die neuen LT Rollen zu unseren leichtesten und stärksten Spinnrollen, die wir je hergestellt haben.

**KOMPAKT  
STARK  
LEICHT  
ROBUST**



## HERAUSFORDERUNG NR. 2: LEICHTERES UND STÄRKERES GEHÄUSE

### ZAION & DS5

Zaion und DS5 sind extrem starke und verwindungsfeste Kohlefaser-Verbundstoffe die mittels DAIWA Technologie entwickelt wurden. Kohlefaserverbundstoffe machen die Rolle wesentlich leichter und dennoch stärker als übliche Verbundstoffe im Rollenbau. Da diese Kohlefaserverbundstoffe nicht korrodieren, können sie zudem optimal im Salzwasser verwendet werden. Leicht, stark und extrem langlebig – die idealen Materialien für den Rollenbau!

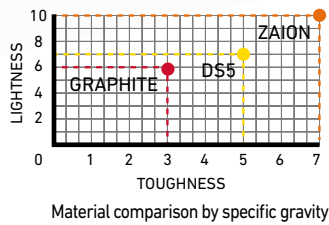
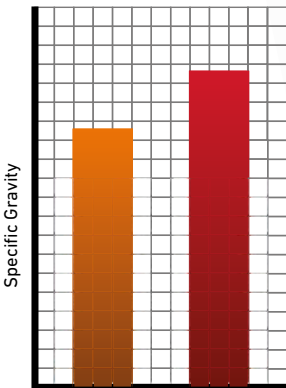

Material comparison by specific gravity

## HERAUSFORDERUNG NR. 4: STÄRKERE BREMSLEISTUNG

### Die ATD BREMSE



Wir haben eine Reihe an Verbesserungen an der Bremse vorgenommen; interne Lagerung der Spule, Achsenkonstruktion und Oberfläche des Bremsknopfs wurden so optimiert, dass die ATD Bremse noch stärker wurde. LT Rollen bieten dabei eine enorm verbesserte Bremskraft obwohl sie im Gewicht und Größe reduziert wurden.



## HERAUSFORDERUNG NR. 3: STÄRKERES GETRIEBE

### Das TOUGH DIGIGEAR Getriebe

Unsere Rolleningenieure haben sich zudem damit beschäftigt, das Digigear so stark wie nie zuvor zu machen. Dabei wurden viele Details studiert:



Größe des Antriebsrads, Stärke und Winkel der Zahnräder und die Größe. Wir haben hier alle Elemente Schritt für Schritt getestet und jedes Detail verbessert. Das Resultat ist ein echte Evolution für die Stärke des Digigear Getriebes.



## HERAUSFORDERUNG NR. 5: LEICHTERE SPULEN

### ALUMINIUM AIR SPULEN

Durch die komplette Analyse des Spulendesigns, der Größe und der Materialstärke haben wir eine deutliche Reduzierung des Spulengewichts erreicht und eine extrem leichte Spule konzipiert. Diese neue Spule ist sogar deutlich leichter als unsere aktuellen AIR Spulen aus ABS Kunststoff und optimiert die Balance der Rolle.



## HERAUSFORDERUNG NR. 6: LEICHTERE KURBELN

### Die LT KURBELN

Die Kurbeldesigns wurden neu entwickelt, wobei der Anspruch an die notwendige Stärke und Kraftübertragung erhalten bleibt. Das neue Kurbeldesign trägt zur neuen Leichtigkeit bei.



## MODELL-BEZEICHNUNGEN

LT 2500 **D** - **C** **XH** Aufdruck auf der Spule

Art der Spule

**2500D** Tiefe Spule (Kennzeichnung durch das D=Deep)  
**2500** Standard Spule, halbfach (ohne spezielle Kennzeichnung)  
**2500S** Flache Spule (Kennzeichnung durch das S=Shallow)

Spezialmodell „Compact“

**2500C** Compact Body (kleiner Körper - große Spule) Kennzeichnung durch das „C“

Übersetzung

**2500P** Power-Übersetzung 4.9:1  
**2500** Standard-Übersetzungen 5.0:1 bis 5.4:1  
**2500H** Hohe Übersetzungen 5.5:1 bis 5.9:1  
**2500XH** Speed-Übersetzungen 6.0:1 und höher

Einige Beispiele

**LT 3000 D - C XH**

Größe 3000 mit tiefer Spule, kompaktem Körper und einer hohen Übersetzung von mindestens 6.0:1

**LT 1000**

Größe 1000 mit halbfacher Standardspule und einer Standard-Übersetzung zwischen 5.0 und 5.4:1

**LT 2000 H**

Größe 2000 mit halbfacher Standardspule und einer Übersetzung zwischen 5.5 und 5.9:1

## SCHNURFASSUNG LT ROLLEN

Größe	Spule	m/mm Monofil	m/mm Geflochten	PE
LT1000	LT1000D	150m / 0.20mm	~300m / ~0.06mm	PE 0.6
	LT1000	150m / 0.14mm	~200m / ~0.05mm	PE 0.4
	LT1000S	100m / 0.12mm	~200m / ~0.04mm	PE 0.3
LT2000	LT2000D	150m / 0.23mm	~300m / ~0.08mm	PE 0.8
	LT2000	150m / 0.16mm	~200m / ~0.06mm	PE 0.6
	LT2000S	150m / 0.14mm	~200m / ~0.04mm	PE 0.3
LT2500	LT2500D	150m / 0.28mm	~300m / ~0.14mm	PE 1.2
	LT2500	150m / 0.20mm	~200m / ~0.08mm	PE 0.8
	LT2500S	150m / 0.16mm	~200m / ~0.06mm	PE 0.6
LT3000	LT3000D	150m / 0.33mm	~300m / ~0.16mm	PE 1.5
	LT3000	150m / 0.23mm	~200m / ~0.13mm	PE 1.0
	LT3000S	150m / 0.20mm	~200m / ~0.08mm	PE 0.8
LT4000	LT4000D	150m / 0.37mm	~300m / ~0.20mm	PE 2.0
	LT4000	150m / 0.28mm	~200m / ~0.16mm	PE 1.5
	LT4000S	150m / 0.23mm	~200m / ~0.13mm	PE 1.0
LT5000	LT5000D	150m / 0.40mm	~300m / ~0.22mm	PE 2.5
	LT5000	150m / 0.37mm	~300m / ~0.20mm	PE 2.0
	LT5000S	150m / 0.28mm	~200m / ~0.16mm	PE 1.5
LT6000	LT6000D	150m / 0.43mm	~300m / ~0.26mm	PE 3.0
	LT6000	150m / 0.40mm	~300m / ~0.22mm	PE 2.5
	LT6000S	150m / 0.37mm	~300m / ~0.20mm	PE 2.0

Wir haben aber nicht nur das LT Bauprinzip entwickelt, die MAGSEALED Versiegelung, das TOUGH DIGIGEAR Getriebe, den AIR BAIL, AIR METAL und ZAION oder ..., sondern auch den MONOCOQUE Body



MONOCOQUE Body



## Die MONOCOQUE BODY Konstruktion

Leicht und stark wie ein Formel 1 Bolide.

Leichter und stärker durch die MONOCOQUE Body Technologie.

In der Geschichte des Spinnrollenbaus war es bis dato üblich, dass das Gehäuse aus zwei Teilen bestand – dem Rollenkörper und dem Körperdeckel. Als jedoch im Jahr 2016 die MONOCOQUE Gehäusekonstruktion erschien, wurden die bis dato üblichen Konventionen über den Haufen geworfen. Mit der MONOCOQUE Struktur dient der Rollenkörper als ein starrer und verwindungsfester Rahmen, der gleichzeitig raumsparend und sehr kompakt ist. Durch diese Konstruktion wird die Notwendigkeit für eine Befestigung des Gehäusedeckels mittels Schrauben eliminiert und die damit gewonnene Platzersparnis konnte für eine Vergrößerung des Antriebsrades genutzt werden. Mit dieser Bauweise kann der Rollenkörper ein Antriebsrad fassen, dessen Durchmesser ca. 85% der Körperoberfläche beträgt. In anderen Worten – bei gleichbleibender Körpergröße können deutlich größere und somit stärkere Antriebsräder verwendet werden.



## Ausstattung LT Spinnrollen



	22 EXIST LT	23 AIRITY LT	24 CERTATE LT	24 LUVIAS LT	23 LEXA LT	23 FUEGO LT	21 FREAMS LT	23 EXCELER LT
LT (Light & Tough)	●	●	●	●	●	●	●	●
AIR METAL® Rollenkörper	●	●						
ZAION V® Rollenkörper						●	●	●
ZAION® Rollenkörper				●				
Aluminium Rollenkörper			●		●			
MONOCOQUE® Body	●	●	●	●				
MAGSEALED® Body	●	●	●	●	●	●	●	
MAGSEALED® Kugellager	●							
MAGSEALED® Schnurlaufröllchen	●	●	●					
CRBB® Kugellager	●	●	●	●				
AIR Rotor®							●	
AIRDRIVE Rotor®	●	●	●	●	●	●		●
AIRDRIVE Spule®	●	●	●	●	●			
AIRDRIVE Achse®	●	●	●	●				
AIRDRIVE Bügel®	●	●	●	●	●	●		●
ZAION V® AIR Rotor®					●		●	
Zaion® AIR Rotor®								
Nahtloser AIR BAIL® Rollenbügel	●	●	●	●				
AIR BAIL® Rollenbügel							●	
ATD™ Bremsssystem							●	
ATD™ Type L Bremsssystem	●	●	●	●	●	●		●
Infinite Anti-Reverse®	●	●	●	●	●	●	●	●
CNC gefrästes TOUGH DIGIGEAR® Getriebe	●	●	●	●				
TOUGH DIGIGEAR® Getriebe					●	●	●	●
CNC gefräste Aluminiumkurbel	●	●	●	●	●	●	●	●
Geschmiedete Aluminium Spule	●	●	●	●	●	●	●	●
Twist Buster® II Schnurlaufröllchen							●	
Twist Buster® III Schnurlaufröllchen	●	●	●	●	●	●		●
Made in Japan	●	●	●					

## Ausstattung LT Spezialrollen



	24 N'ZON PLUS LT	20 N'ZON LT	24 PROREX-X LT	21 PROREX-MQ LT	22 PROREX-V LT	23 NINJA MATCH & FEEDER LT
LT (Light & Tough)	●	●	●	●	●	●
ZAION® Rollenkörper						
Aluminium Rollenkörper	●					
DS5 Rollenkörper						
CRBB® Kugellager	●			●		
MONOCOQUE® Body				●		
ZAION V® Rollenkörper				●		
AIR Rotor®		●		●	●	
AIR BAIL® Rollenbügel				●	●	
QD® Bremsssystem	●					
ATD™ Bremsssystem		●		●	●	
Infinite Anti-Reverse®	●	●	●	●	●	●
CNC gefrästes TOUGH DIGIGEAR® Getriebe			●			
TOUGH DIGIGEAR® Getriebe		●	●	●	●	●
CNC gefräste Aluminiumkurbel	●		●	●	●	●
One-Touch Klappkurbel		●				
Cross Wrap® Schnurverlegung		●		●	●	●
Geschmiedete Aluminium Spule		●	●	●	●	●
Silent Oscillation® System		●		●	●	
Twist Buster® II Schnurlaufröllchen		●		●	●	
New Shape Line Stopper		●		●	●	



23 LEGALIS LT	24 REGAL LT	23 NINJA LT	23 REVROS LT	20 LAGUNA LT	CROSSFIRE LT	21 PRESSO LT	22 SILVER CREEK MQ LT	24 IPRIMI LT	22 SILVER CREEK X LT
●	●	●	●	●	●	●	●	●	●
●	●					●	●	●	●
						●	●	●	
●	●	●	●			●	●	●	●
●	●	●	●			●		●	
							●		●
							●		
●	●	●	●	●	●	●	●	●	●
●	●	●	●	●	●	●	●	●	●
●	●	●	●			●	●	●	●
●	●	●	●			●	●	●	●
●	●	●	●	●	●	●	●	●	●
●	●	●	●			●		●	

### Ausstattung LT Freilaufrollen



	20 GS BR LT	24 EMCAST BR LT	19 BLACK WIDOW BR LT
LT (Light & Tough)	●	●	●
Freilaufsystem	●	●	●
ZAION® Rollenkörper			
DS5 Rollenkörper			
CRBB® Kugellager			
AIR Rotor®	●		
AIR BAIL™ Rollenbügel			
ATDTM Bremssystem	●		●
Infinite Anti-Reverse®	●	●	●
CNC gefrästes TOUGH DIGIGEAR® Getriebe			
TOUGH DIGIGEAR® Getriebe	●	●	●
CNC gefräste Aluminiumkurbel			●
One-Touch Klappkurbel	●		
Cross Wrap® Schnurverlegung	●	●	●
Geschmiedete Aluminium Spule	●	●	
Silent Oscillation® System	●		●
Twist Buster® II Schnurlauffröllchen	●		●
Holz-Kurbelknopf	●		





Be strong, no limit.

# CERTATE

AIRDRIVE  
DESIGN



# AIRDRIVE DESIGN

Powered by EXIST



## ROTATION WIE MAN ES NIE ZUVOR ERLEBT HAT.

Das neue AIRDRIVE Design ist der Wegbereiter für die zukünftige Rollenentwicklung bei DAIWA.

Durch Gewichtsreduktion des Rotors, der Spule und des Bügelarms wird eine leichtere Rotation erreicht.

Diese leichte Rotation nahezu ohne Anfangswiderstand verschafft dem Angler ein unglaubliches Angelerlebnis.

Diese neue Ära startet mit der 22' Exist.

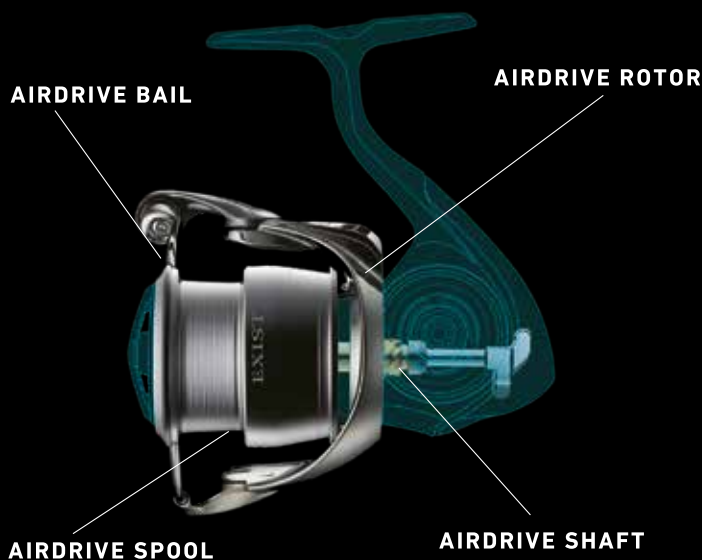

## WAS BEWIRKT DAS AIRDRIVE DESIGN

### Verbesserung der Balance

Eine 16% leichtere Konstruktion in der Front-Einheit im Vergleich zur 18' Exist (#2500). Die Optimierung des Gewichts und der Balance ermöglichen bessere Kontrolle beim Angeln.

### Verbesserung der Rotation

Die Sensibilität und Rückmeldung der Rolle beim Einkurbeln wurden deutlich optimiert. Der geringe Anlaufwiderstand ermöglicht schnelle Reaktion und eine hohe Laufruhe. Der neue AIRDRIVE Rotor läuft sofort an und erhöht die Kontrolle.

### Verbesserung des Line-Managements

Durch die Kombination von AIRDRIVE Rotor und AIRDRIVE Bügel in Verbindung mit dem neuen Twistbuster III System ist die neue 22' Exist die ausgewogenste Spinnrolle aus dem Hause DAIWA aller Zeiten!

# ATD | TYPE - L



## ATD Type-L

Die zweite Generation des ATD Bremssystems. Arbeitet noch gleichmäßiger und gibt die eingestellte Bremskraft nahezu ohne Anfangswiderstand frei. Die Lautstärke der Bremse wurde zusätzlich verbessert.

### [ DRAG CONSISTENCY ]

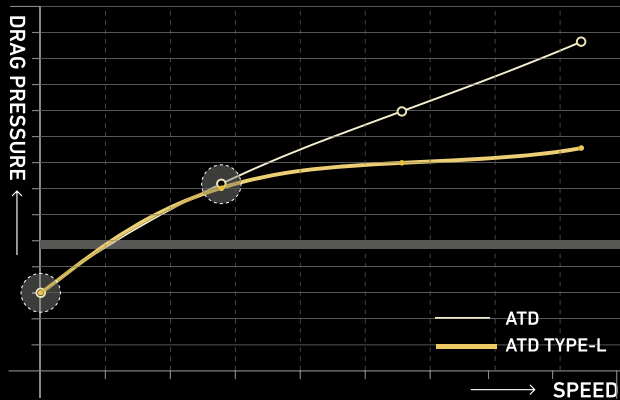

### [ START UP DRAG RESISTANCE ]

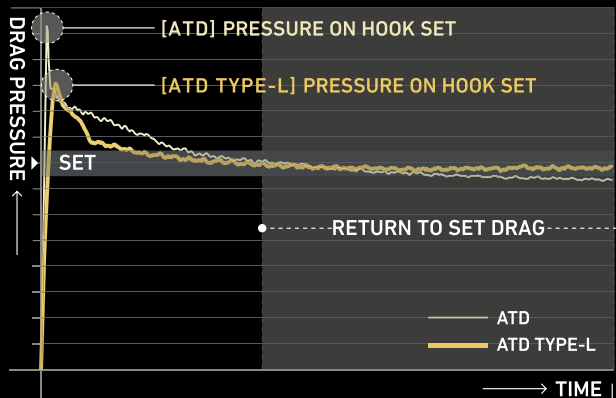

# TWISTBUSTER III



## TWISTBUSTER III

Für die 22' Exist wurde die bekannte Twistbuster II Technologie in weiteren Details verbessert und die Twistbuster III Konstruktion entwickelt. Durch die neuartige Konstruktion wird das Flachdrücken der Schnur beim Aufspulen reduziert – somit wird deutlich weniger Schnurdrall erzeugt. Bei der 22' Exist wurde zudem ein Magsealed Schnurlaufröllchen integriert, um der hohen Belastung insbesondere bei Verwendung im Salzwasser, dauerhaft Stand zu halten.

# AIRDRIVE SPOOL



## ZUKUNFTSWEISENDES DESIGN.

Das herausstechende Merkmal ist dabei der neu konstruierte Spool-Skirt und das einfarbige, hochwertige Design. Schon bei kurzer Betrachtung ist die neuartige Konstruktion der Spule sofort erkennbar – Gewicht, Performance und Feeling wurden weiter optimiert.

Durch Reduktion des Spulengewichts werden viele Vorteile bei der Rollenkonstruktion erreicht; das gesamte Rollengewicht wird reduziert, der Spulenhub wird verbessert, der Kurbelwiderstand wird reduziert, die Balance an der Rute wird verbessert und die gesamte Rolle fühlt sich leicht und leicht zu fischen an.

DAIWA hat hier zusätzlich eine Randleiste am unteren Spulenrand konstruiert, die das Einziehen der Schnur unter die Spule und Verwicklungen um die Achse deutlich reduziert.

Das Bremsgeräusch wurde ebenfalls überarbeitet und fällt nun etwas lauter als beim Vorgängermodell aus.

# AIRDRIVE SHAFT



## ROTATION OHNE WIDERSTAND.

Durch das Pinion-Getriebe wird vertikale Kraft durch die Kurbelumdrehung in horizontale Rotation umgewandelt. Die Hauptachse geht dabei durch das Pinion-Getriebe um den Spulenhub zu erzeugen. Um einen noch weicheren und ruhigeren Lauf zu erzeugen, wurden Verbesserungen an der Achse und am Pinion-Getriebe notwendig. Die meisten DAIWA Spinnrollen verwenden eine lineare Konstruktion, bei der die Achse nicht im direkten Kontakt mit den Pinion-Getriebe steht. Diese lineare Achsenkonstruktion erzeugt weniger Reibungswiderstand und sorgt für einen weicheren Lauf bei nur minimalem Kraftverlust. Der neu entwickelte AIRDRIVE Shaft folgt dem gleichen Prinzip und wurde weiter optimiert. Der AIRDRIVE Shaft weist ebenfalls eine „no-contact“ Konstruktion der Achse zum Pinion-Getriebe auf. Zusätzlich werden beide Enden des Pinion-Getriebes durch Lager unterstützt, um die Kraftübertragung der Kurbel mit besserer Effizienz zu ermöglichen. Durch diese Lagerung wird die Geräuschentwicklung beim Kurbeln zusätzlich reduziert. Der AIRDRIVE Shaft erzeugt eine enorme Laufruhe und sorgt für hohe Kraft und Widerstandsfähigkeit.

# AIRDRIVE ROTOR

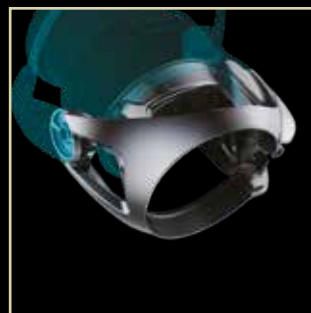

## EIN GERINGER ANLAUFWIDERSTAND IST DER SCHLÜSSEL.

Ein leichter Rotor verbessert die Funktionalität von kleinen Spinnrollen. Ein leichterer und kompakter Rotor benötigt weniger Anfangs-Energie zum Rotieren und schafft das Gefühl eines extrem leichten Drehmoments.

Der neuartige AIRDRIVE Rotor ist aus Zaion Material gefertigt. Die Belastbarkeit entspricht der 18' Exist und dennoch konnte DAIWA das Gewicht bei der 22' Exist signifikant reduzieren.

Der Focus der Entwicklung lag dabei in der Erreichung eines extrem leichten und weichen Laufs. Das Rotorgewicht wurde zudem um 16% im Vergleich zum Vorgängermodell reduziert (#2500) und setzt einen neuen Zukunftsstandard in punkto Rotor Design.

# AIRDRIVE BAIL



## TROUBLE FREE FUTURE.

DAIWA's weitbekannte Technologie des AIR BAIL Bügels wurde mit dem AIRDRIVE Konzept weiter optimiert. Der AIRDRIVE Bügel ist die nächste Evolution im Bügel-Design und fügt sich optimal in das neuartige AIRDRIVE Design Konzept ein. DAIWA hat dabei einen etwas dünneren Bügel, der dennoch die benötigte Belastbarkeit bietet, konstruiert und zur zusätzlichen Gewichtsreduktion am Frontteil der Rolle beiträgt. Im Vergleich zur 18' Exist wird beim neuartigen AIRDRIVE Bügel das Gewicht um 33% reduziert. (Vergleich: Größe 2500)

Durch Anpassung des Eintrittswinkels der Schnur ins Schnurlaufröllchen wird weniger Drall und Reibung erzeugt. Das Schnurlaufröllchen wurde ebenfalls bei jeder Größe der 22' Exist überarbeitet, um ein optimales Line-Management zu ermöglichen.

Um den AIRDRIVE Rotor optimal zu gestalten, war die Anpassung und Umgestaltung des Bügelarms ein wesentlicher Bestandteil.





# EXIST





## 22 EXIST LT

### SPINNROLLE

AIRDRIVE  
DESIGN

MQ

MAGSEALED

ATD  
AUTOMATIC DRAG SYSTEM

#### 22' Exist LT – Die Zukunft der modernen Rollenbau-Technologie!

Das neuartige Airdrive Design ist der Wegbereiter für die zukünftige Rollenentwicklung bei DAIWA und bietet Laufruhe und Sensibilität, wie man es noch nie zuvor erlebt hat. Durch Gewichtsreduktion des Rotors, der Spule und des Bügelarms wird eine leichtere Rotation ohne Anfangswiderstand erzeugt und somit eine optimale Laufruhe gewährleistet.

Die 22' Exist ist die erste Rolle aus dem DAIWA Programm, die mit dem Airdrive Konzept gefertigt wird. Die Reduktion des Rotorgewichts ermöglicht dabei neben dem geringeren Kraftaufwand zum Anlaufen auch eine schnellere Aufstoppung des Rotors und schnellere Reaktion auf unterschiedliche Einholgeschwindigkeiten.

Bei der Airdrive Spule wurden Wandstärken und nicht notwendiges Gewicht reduziert – in Kombination mit dem reduzierten Rotorgewicht und reduziertem Bügelgewicht wird so die gesamte Fronteinheit der Rolle in der Balance verbessert und bietet bessere Kontrolle bei der Köderführung.

Anders als das Innenleben bei herkömmlichen Spinnrollen, hat DAIWA eine Low-Contact Struktur zwischen Achse und Pinion-Getriebe entwickelt – den Airdrive Shaft. Durch Implementierung dieser Technologie wird Reibungswiderstand reduziert und der geräuschlose, weiche Lauf optimiert.

Die Kombination diese Elemente schafft das Airdrive Konzept und ermöglicht die Konstruktion extrem leichter und feinfühler Spinnrollen.

Der Airdrive Bügel ist die nächste Evolution im Bügeldesign und fügt sich optimal in das neuartige Airdrive Konzept ein. DAIWA hat dabei einen etwas dünneren Bügel, der dennoch die benötigte Belastbarkeit bietet, konstruiert und zur zusätzlichen Gewichtsreduktion am Frontteil der Rolle beiträgt. Im Vergleich zur 18' Exist wird beim neuartigen Airdrive Bügel das Gewicht um 33% reduziert.

Die Twist Buster Technologie reduziert die Gefahr von unerwünschten Schnurverwicklungen und Schnurdrall. Für die 22' Exist wurde die bekannte Twist Buster II Technologie in weiteren Details verbessert und die Twist Buster III Konstruktion entwickelt. Durch die neuartige Konstruktion wird das Flachdrücken der Schnur beim Aufspulen reduziert und somit deutlich weniger Schnurdrall erzeugt.

Bei der 22' Exist wurde zudem ein MagSealed Schnurlaufröllchen integriert, um der hohen Belastung insbesondere bei Verwendung im Salzwasser, dauerhaft Stand zu halten.

- AIRDRIVE Design
- MQ® Monocoque Magnesium-Rollenkörper
- MagSealed® Body Konstruktion
- 12 Kugellager (inkl. 10 CRBB® & 2 MagSealed® BB)
- ZAION® AIRDRIVE ROTOR
- CNC gefrästes TOUGH DIGIGEAR® Getriebe
- AIRDRIVE Achse
- Infinite Anti-Reverse® Rücklaufsperre
- ATD™ Type-L Bremssystem
- AIRDRIVE Spule
- AIRDRIVE Rollenbügel
- MagSealed® Twist Buster® III Schnurlaufröllchen
- Made in Japan



#### Ausstattungshinweis:

Die Größen 2500 bis 4000 sind mit T-Shape Kurbelknopf ausgestattet, die kleine Größe 2000 verfügt über einen I-Shape Kurbelknopf. Größe 5000 verfügt über einen runden Aluminium-Kurbelknopf.

Art.-Nr.	Grösse	Kugell. MSBB	Kugell. CRBB	Kugell. gesamt	Schnurf. m/mm	Übers.	Einzug cm	Bremse kg	Gewicht g	UVP* €
10102-200	2000D-P	2	10	12	150/0.23	4.9:1	64	5.0	150	851.00
10102-251	PC 2500D-H	2	10	12	150/0.28	5.7:1	80	10.0	170	859.00
10102-252	PC 2500D	2	10	12	150/0.28	5.2:1	73	10.0	170	859.00
10102-255	2500	2	10	12	150/0.20	5.1:1	72	5.0	160	859.00
10102-300	3000D	2	10	12	150/0.33	5.2:1	77	10.0	175	867.00
10102-301	3000-H	2	10	12	150/0.23	5.7:1	85	10.0	175	867.00
10102-401	4000D	2	10	12	150/0.37	5.2:1	82	10.0	200	883.00
10102-402	4000-XH	2	10	12	150/0.28	6.2:1	99	10.0	200	883.00
10102-500	5000D-C	2	10	12	150/0.40	5.2:1	87	10.0	215	927.00

\*unverbindliche Preisempfehlung



# AIRITY



LIGHTEST  
REEL  
IN DAIWA HISTORY

AIRDRIVE  
DESIGN

## 23 AIRITY LT

### SPINNROLLE

AIRDRIVE  
DESIGN

MQ

ATD | TYPE-L

#### Die leichteste Rolle in der DAIWA Historie – mit Airdrive Design!

Die 23' Airity vereint alle Komponenten des neuen Airdrive Design Konzepts und bietet höchste Sensibilität und Laufruhe. Das CNC-gefräste Antriebsrad wurde speziell beschichtet, um einen noch ruhigeren und weichen Lauf als üblich zu erreichen. Durch den Airdrive Shaft wird am Pinion Getriebe eine Low-Contact Struktur geschaffen, um den Reibungswiderstand der Achse zu minimieren und den seidenweichen, nahezu geräuschlosen Lauf, der diese Rolle auszeichnet, dauerhaft zu erhalten. Die Monocoque Konstruktion des Magnesium-Rollenkörpers ermöglicht den Einbau eines größeren Getriebes mit besserer Kraftübertragung und längerer Lebensdauer bei hohen Belastungen. Der verwindungsfeste Rollenkörper sorgt für optimale Lagerung der Getriebeeinheit und dauerhaft weichen Lauf.

Der neuartige Airdrive Rotor sorgt für eine Gewichtsreduzierung im oberen Teil der Rolle und optimiert die Balance der Rolle an der Rute – besseres Wurfgefühl und optimierte Sensibilität bei der Köderführung sind das Resultat. Durch Reduzierung des Rotor Gewichts läuft der Rotor zudem mit geringerem Anlaufwiderstand an und optimiert die Reaktion. Der neue, hohle Airdrive Bügel ist die Evolution im Bügeldesign, leichter als alle bisherigen DAIWA Bügel und bietet doch die benötigte Belastbarkeit, um die Rolle über Jahre ohne Probleme einzusetzen.

Bei der extra leichten Airdrive Spule wurden Wandstärken reduziert und unnötiges Gewicht eliminiert – dies trägt zusätzlich zur Gewichtsreduktion am Frontteil der Rolle bei. Die Twistbuster III Konstruktion am Schnurlaufröllchen sorgt dafür, dass insbesondere die geflochtene Schnur beim Aufspulen nicht flach gedrückt wird und weniger Drall entsteht. Die Magsaled Konstruktion an der Achse und im Schnurlaufröllchen sorgen insbesondere beim Angeln im Salzwasser für weniger Probleme mit Korrosion und Schmutzpartikeln.

- AIRDRIVE Design
- MQ® Monocoque Magnesium-Rollenkörper
- ZAION® AIRDRIVE ROTOR
- CNC gefrästes DIGIGEAR® Getriebe
- AIRDRIVE Achse
- ATD™ Type-L Bremssystem
- AIRDRIVE ABS® Weitwurfspule
- AIRDRIVE Rollenbügel
- Twist Buster® III Schnurlaufröllchen
- Made in Japan



#### Ausstattungshinweis:

##### Kugellager

Die Airity LT Rollen der Größen 2000 bis 2500S sind mit insgesamt 11 Kugellagern ausgestattet, davon sind 9 CRBB Kugellager. Die Größen PC2500 bis 5000 verfügen über insgesamt 11 CRBB Kugellager.

##### Kurbelknopf

Die Größen 2000 bis 2500 sind mit I-Shape Kurbelknopf ausgestattet, die Größen 3000 bis 4000 verfügen über einen T-Shape Kurbelknopf. Größe 5000 verfügt über einen runden Aluminium-Kurbelknopf.

Art.-Nr.	Grösse	Kugell. CRBB	Kugell. gesamt	Schnurf. m/mm	Übers.	Einzug cm	Bremse kg	Gewicht g	UVP* €
10001-201	2000S-H	9	11	150/0.14	5.8:1	76	5.0	145	665.00
10001-203	2000S-P	9	11	150/0.14	4.9:1	64	5.0	145	665.00
10001-250	2500S	9	11	150/0.16	5.1:1	72	5.0	150	675.00
10001-251	PC 2500	11	11	150/0.20	5.2:1	73	10.0	165	682.00
10001-252	PC 2500-H	11	11	150/0.20	5.7:1	80	10.0	165	682.00
10001-300	3000-H	11	11	150/0.23	5.7:1	85	10.0	175	682.00
10001-351	PC 3000	11	11	150/0.23	5.2:1	77	10.0	185	699.00
10001-400	4000-XH	11	11	150/0.28	6.2:1	99	10.0	200	710.00
10001-500	5000D-CXH	11	11	150/0.40	6.2:1	105	10.0	205	734.00

\*unverbindliche Preisempfehlung



Be strong, no limit.

# CERTATE

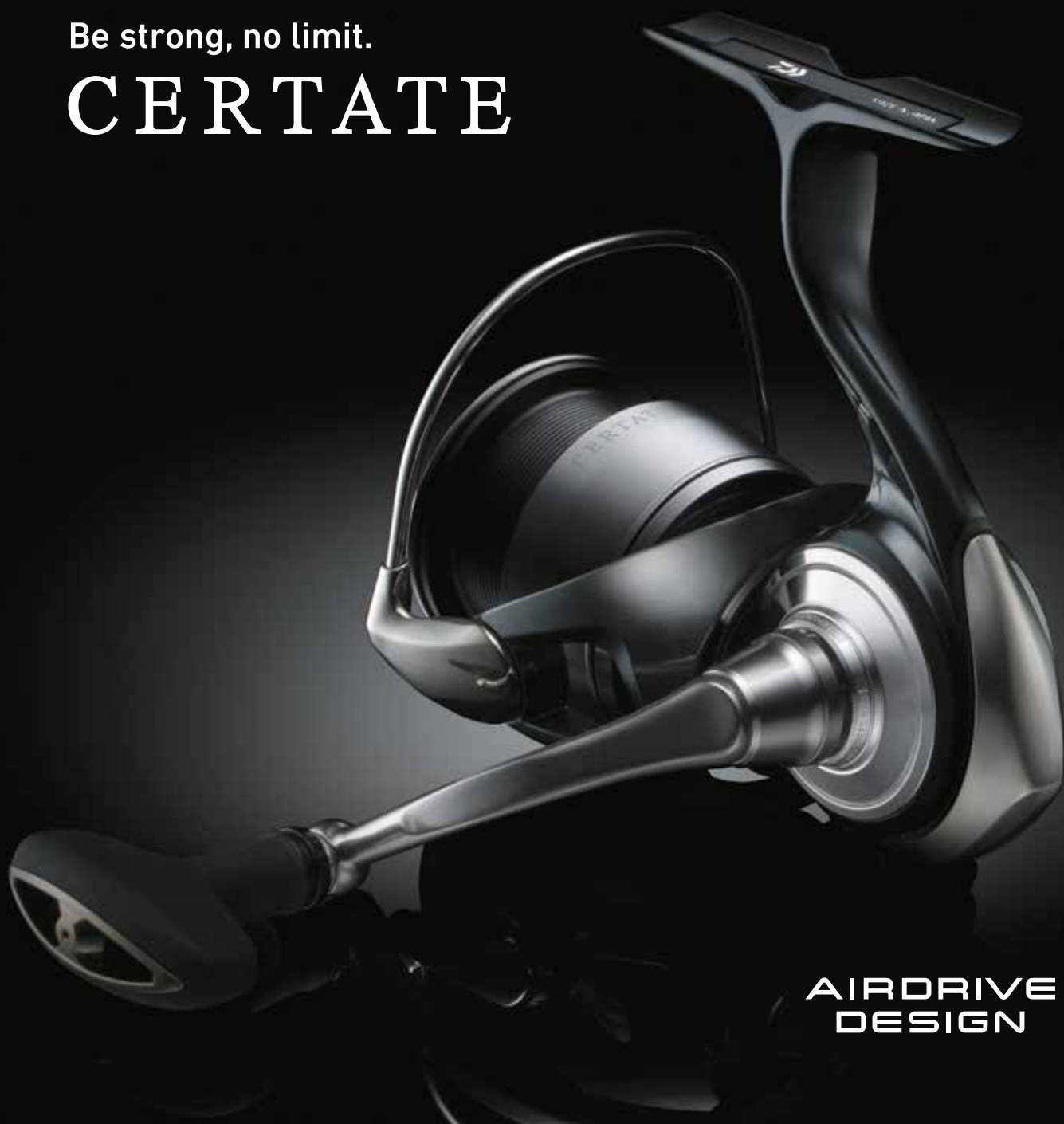

**AIRDRIVE  
DESIGN**

## 24 CERTATE LT

**NEW**

SPINNROLLE

**AIRDRIVE  
DESIGN**

**MQ**

**MAGSEALED**

**ATD | TYPE-L**

### 24 Certate – Be strong, no limit.

Die neue 24 Certate LT beinhaltet die aktuellste und neueste DAIWA Technologie – Airdrive Design. Die Evolution aus Real Four Konzept und LT Konstruktion sorgt für ultimative Kontrolle beim Angeln.

Das Airdrive Design ist das aktuellste Technologie-Konzept für die nächste Generation der DAIWA Spinnrollen. Die 24 Certate integriert dieses bahnbrechende Designkonzept in der Front-Unit der Rolle und eröffnet bei der Nutzung neue Dimensionen der Köderkon-

trolle und Bedienbarkeit im Einsatz – bei maximaler Power und Widerstandsfähigkeit. Der einteilige MQ Rollenkörper aus Aluminium bietet eine dauerhaft verwindungsfeste Lagerung des Getriebes und optimale Kraftübertragung unter Last. Mit dem Ziel der ultimativen Stärke, wurde die 24 Certate dabei noch kräftiger und stärker als das Vorgängermodell konstruiert. Das CNC-gefräste Getriebe wird einer speziellen Oberflächenbehandlung unterzogen, die das Antriebsrad noch widerstandsfähiger macht und für dauerhafte Power sorgt.

Das Eindringen von Wasser über die Kurbelseiten wurde bei der 24 Certate durch eine neue Konstruktion im Vergleich zum Vorgängermodell weiter reduziert.

Die neue Konstruktion des Airdrive Bügels reduziert die Gefahr von Verwicklungen am Bügelarm und bietet insbesondere bei Seitenwind deutlich leichtere Handhabung. Die spezielle Airdrive Achse sorgt in Verbindung mit der Getriebereinheit für einen extrem leichten Anlaufwiderstand und für seidenweichen Lauf mit enormer Belastbarkeit.

Der Airdrive Rotor und das dadurch reduzierte Gewicht in der Front-Unit der Rolle optimiert die Balance und sorgt für besseres Ködergefühl.

Die leichte Airdrive Spule mit der speziellen Abwurfkante sorgt für enorme Wurfweiten und reduziert das Gewicht in der Front-Unit zusätzlich.





- AIRDRIVE Design
- MQ® Monocoque Aluminium-Rollenkörper
- MagSealed® Body Konstruktion
- 10 CRBB® Kugellager
- ZAION® AIRDRIVE ROTOR
- TOUGH DIGIGEAR® Getriebe
- AIRDRIVE Achse
- Infinite Anti-Reverse® Rücklaufsperr, permanent wirkend
- ATD™ Type-L Bremssystem
- Cross Wrap® Schnurverlegung
- AIRDRIVE ABS® Weitwurfspule
- AIRDRIVE Rollenbügel
- Twist Buster® III Schnurlaufröllchen
- CNC gefräste Aluminiumkurbel
- Made in Japan



**Ausstattungshinweis:**

Die Größen FC 2000-P und FC 2500 sind mit I-Shape Kurbelknopf ausgestattet, die Größen 2500D bis 4000D-CXH verfügen über einen T-Shape Kurbelknopf. Größe 5000D verfügt über einen runden EVA Kurbelknopf.  
Die beiden kleinen FC Größen 2000-P und 2500 sind nicht mit MagSealed Schnurlaufröllchen ausgestattet.

Die FC Modelle (Finesse Custom) werden mit kleinerem Rollenkörper konstruiert und eignen sich insbesondere zum Angeln mit leichten Ruten und Ködern – ideal, wenn es auf die optimale Balance ankommt.

Art.-Nr.	Grösse	Kugell. CRBB	Kugell. gesamt	Schnurf. m/mm	Übers.	Einzug cm	Bremse kg	Gewicht g	UVP* €
10424-200	FC 2000-P	10	10	150/0.16	4.9:1	64	5.0	170	481.00
10424-250	FC 2500	10	10	150/0.20	5.1:1	72	5.0	175	494.00
10424-251	2500D	10	10	150/0.28	5.2:1	73	10.0	205	494.00
10424-252	2500D-H	10	10	150/0.28	5.7:1	80	10.0	205	494.00
10424-300	3000D-C	10	10	150/0.33	5.2:1	77	10.0	205	499.00
10424-301	3000D	10	10	150/0.33	5.2:1	77	10.0	225	499.00
10424-400	4000D-C	10	10	150/0.37	5.2:1	82	12.0	235	510.00
10424-401	4000D-CXH	10	10	150/0.37	6.2:1	99	12.0	235	510.00
10424-500	5000D	10	10	150/0.40	5.2:1	87	12.0	290	543.00

\*unverbindliche Preisempfehlung



# LUVIAS



## 24 LUVIAS LT

**NEW**

SPINNROLLE

**AIRDRIVE  
DESIGN**

**ATD | TYPE-L**

**MQ**

**Leichter, sensibler und stärker!**

Die 24 Luvias LT besticht durch das geringe Gewicht und den seidenweichen Lauf. Die Kombination des neuartigen Airdrive Designs mit dem speziell beschichteten Tough Digigear Getriebe hebt die 24 Luvias auf eine neue Qualitätsstufe.

Der leichte Airdrive-Rotor verlagert den Schwerpunkt in den unteren Rollenbereich und sorgt für bessere Balance und mehr Sensibilität – ideal, wenn mit leichtem Tackle gefischt wird! Der hohle Airdrive Bügel reduziert die Gefahr von Verwicklungen im Wurf am Bügelarm, der komplett neugestaltet wurde. Die Airdrive-Achse wird am Pinion-Getriebe mittels Kugellager nahezu kontakt- und reibungslos geführt und sorgt für eine unglaublich hohe Sensibilität beim Kurbeln. Das große MQ-Getriebe-Antriebsrad wurde einer speziellen Oberflächenbehandlung unterzogen, die für eine bessere Laufruhe und seidenweichen Lauf sorgt. Der Monocoque-Rollenkörper aus Zaion-Material ist extrem leicht und verwindungsfest und sorgt für eine dauerhaft optimale Lagerung der Getriebeeinheit. An der Kurbelachse wird zudem eine neu konstruierte Dichtung verwendet, die das Eindringen von Regen- oder Spritzwasser über die Kurbel in den Rollenkörper deutlich reduziert.

- AIRDRIVE Design
- ZAION® MQ® Monocoque Rollenkörper
- Aluminium Body Cover
- MagSealed® Body Konstruktion
- 9 Kugellager
- ZAION® AIRDRIVE ROTOR
- TOUGH DIGIGEAR® Getriebe
- AIRDRIVE Achse
- ATD™ Type-L Bremsystem
- AIRDRIVE ABS® Weitwurfspule
- AIRDRIVE Rollenbügel
- Twist Buster® III Schnurlaufröllchen



Die Power Custom (PC) Modelle verwenden einen größeren Rollenkörper als die normalen LT Rollen.

Art.-Nr.	Grösse	Kugell. CRBB	Kugell. gesamt	Schnurf. m/mm	Übers.	Einzug cm	Bremse kg	Gewicht g	UVP* €
10214-100	1000D	4	9	150/0.20	5.1:1	64	5.0	145	396.00
10214-200	2000D	4	9	150/0.23	5.1:1	67	5.0	145	399.00
10214-250	2500S	4	9	150/0.16	5.1:1	72	5.0	150	399.00
10214-251	PC 2500	5	9	150/0.20	5.2:1	73	10.0	170	409.00
10214-252	PC 2500D	5	9	150/0.28	5.2:1	73	10.0	170	409.00
10214-301	3000D	5	9	150/0.33	5.2:1	77	10.0	175	409.00
10214-302	PC 3000	6	9	150/0.23	5.2:1	77	10.0	205	414.00
10214-401	4000D	6	9	150/0.37	5.2:1	82	12.0	220	428.00
10214-500	5000D-C	6	9	150/0.40	5.2:1	87	12.0	225	436.00

\*unverbindliche Preisempfehlung





## 23 LEXA LT

SPINNROLLE

**AIRDRIVE  
DESIGN**

**TOUGH  
DIGIGEAR**

**ATD | TYPE-L**

**Die LT Rolle mit Metall-Rollenkörper und Airdrive Design.**

Durch die Kombination des neuen Airdrive Design Konzepts mit einem verwindungs-festen Rollenkörper aus Metall bietet die 23' Lexa einen seidenweichen Lauf und große Einholkraft. Durch das Airdrive Konzept wird das Rollengewicht reduziert und die Balance weiter nach hinten versetzt – somit sind sensibleres Angeln und besseres Wurfgefühl möglich.

Der Airdrive Rotor aus Zaion V Material läuft schon bei leichtem Druck ohne hohen Anlaufwiderstand an und sorgt für hohe Sensibilität und optimales Köderführung – auch bei leichten Ködern. Der Rollenkörper aus Metall sorgt für eine verwindungsfeste Lagerung des Getriebes und anhaltenden, weichen Lauf. Das Tough Digigear Getriebe ist äußerst stark und präzise und sorgt auch bei hohen Belastungen für eine optimale Kraftübertragung.

Der neu konstruierte Airdrive Bügel bietet zuverlässig Schutz vor Verwicklungen am Bügelarm – ideal, wenn bei starkem Wind gefischt wird. Die extra leichte Airdrive Spule sorgt für geringeres Gewicht und durch die spezielle Abwurfkante für hohe Wurfweiten. Die Magsealed Konstruktion an der Achse bietet Schutz vor eindringendem Wasser und Schmutzpartikeln und sorgt insbesondere beim Einsatz im Salzwasser für eine höhere Lebensdauer. Die ideale Rolle zum anspruchsvollen Angeln auf Zander, Meerforelle, Hecht und Barsch.

- **AIRDRIVE Design**
- **Aluminium-Rollenkörper**
- **5 Kugellager**
- **ZAION V® AIRDRIVE ROTOR®**
- **TOUGH DIGIGEAR® Getriebe**
- **ATD™ Type-L Bremssystem**
- **AIRDRIVE ABS® Weitwurfspule**
- **AIRDRIVE Rollenbügel**
- **Twist Buster® III Schnurlaufröllchen**
- **Maschinengefräste Aluminiumkurbel**



**Ausstattungshinweis:**

Die Größe 2500S wird mit I-Shape Kurbelknopf geliefert. Die Größen 2500, 3000S-C und 3000S-CXH verfügen über einen T-Shape Kurbelknopf. Die Größen 3000, 3000-XH, 4000-C und 4000-CXH verfügen über einen runden EVA Kurbelknopf M-Size. Die Größe 5000-C hat einen runden EVA Kurbelknopf L-Size.

Art.-Nr.	Grösse	Kugell. gesamt	Schnurf. m/mm	Übers.	Einzug cm	Bremse kg	Gewicht g	UVP* €
10228-250	2500	5	150/0.20	5.3:1	75	10.0	220	190.00
10228-251	2500S	5	150/0.16	5.3:1	75	5.0	215	190.00
10228-301	3000S-C	5	150/0.20	5.3:1	80	10.0	230	203.00
10228-302	3000S-CXH	5	150/0.20	6.2:1	93	10.0	230	203.00
10228-300	3000	5	150/0.23	5.2:1	77	10.0	245	203.00
10228-305	3000-XH	5	150/0.23	6.2:1	93	10.0	245	203.00
10228-400	4000-C	5	150/0.28	5.2:1	82	12.0	255	214.00
10228-405	4000-CXH	5	150/0.28	6.2:1	99	12.0	255	214.00
10228-500	5000-C	5	150/0.37	5.2:1	87	12.0	280	221.00

\*unverbindliche Preisempfehlung





## 21 FREAMS LT

### SPINNROLLE



**ZAION V**

**MAG SEALED**



Die Freams LT kombiniert exklusive Japantechnologie zu einem hervorragendem Preis-Leistungs-Verhältnis.

Die Freams LT überzeugt durch technische Details und optimale Einholkraft. Der Rollenkörper und der Rotor sind aus Zaion V gefertigt und sorgen für eine verwindungsfeste Lagerung des Getriebes im Rollenkörper. Die MagSealed Konstruktion verhindert ein Eindringen von Schmutzpartikeln und Wasser über die Achse und sorgt in Kombination mit dem Zaion V Material für eine lange Lebensdauer des Getriebes und für dauerhaften, weichen Lauf. Durch die Verwendung des Zaion V Kohlefaserverbundstoffs konnte das Rollengewicht zudem weiter reduziert werden. Das ATD Bremssystem sorgt für einen minimalen Anlaufwiderstand der Bremseinstellung und bietet gerade in kritischen Drillsituationen und bei Verwendung dünner Angelschnüre die optimale Sicherheit. Das Tough Digi-gear Getriebe bietet eine optimale Kraftübertragung und hohe Belastbarkeit. Die spezielle Abwurfkante der Weitwurf-Aluminiumspule sorgt für weniger Reibungswiderstand beim Wurf und optimale Wurfweiten – ideal, für leichte Köder und Montagen.

Die Freams LT eignet sich sowohl für nahezu alle Einsatzgebiete des Süßwasserangelns wie auch optimal zum Fischen auf Meerforelle und zum leichten Angeln auf Dorsch und Pollack.



- **LT (Light & Tough)**
- **ZAION V® Rollenkörper**
- **MagSealed® Body Konstruktion**
- **5 Kugellager**
- **ZAION V® AIR ROTOR®**
- **TOUGH DIGIGEAR® Getriebe**
- **ATD™ Bremssystem**
- **Geschmiedete ABS® Aluminium-Weitwurfspule**
- **AIR BAIL® Rollenbügel**
- **Twist Buster® II Schnurlaufröllchen**

Art.-Nr.	Größe	Kugell. gesamt	Schnurf. m/mm	Übers.	Einzug cm	Bremse kg	Gewicht g	UVP* €
10229-101	1000D	5	150/0.20	5.2:1	64	5.0	185	126.00
10229-200	2000S	5	150/0.14	5.2:1	68	5.0	185	127.00
10229-201	2000D	5	150/0.20	5.3:1	68	5.0	185	127.00
10229-250	2500	5	150/0.20	5.3:1	75	10.0	200	141.00
10229-251	2500D	5	150/0.33	5.3:1	75	10.0	205	141.00
10229-252	2500-XH	5	150/0.20	6.2:1	87	10.0	200	141.00
10229-300	3000-C	5	150/0.23	5.3:1	80	10.0	210	143.00
10229-301	3000D-C	5	150/0.33	5.3:1	80	10.0	210	143.00
10229-400	4000-C	5	150/0.28	5.2:1	82	12.0	235	160.00
10229-500	5000-C	5	150/0.37	5.2:1	87	12.0	245	162.00

\*unverbindliche Preisempfehlung



## 23 FUEGO LT

SPINNROLLE

AIRDRIVE  
DESIGN

ZAION V

MAGSEALED

ATD | TYPE-L

Mit Airdrive Design – leichter, stärker und sensibler!

Die 23' Fuego vereint Komponenten des neuen Airdrive Designs mit der LT Bauweise und Magsealed Konstruktion.

Der neue Airdrive Rotor sorgt für Gewichtsreduktion im Frontteil der Rolle und bietet so optimierte Balance und einen leichteren Anlaufwiderstand. Der geringe Anlaufwiderstand führt zu besserer Kontrolle beim Angeln, zu mehr Sensibilität und einem besseren Ködergefühl. Der neue Airdrive Bügel ist leichter als zuvor, enorm belastbar und in Verbindung mit dem neuen Bügelarm kommt es zu deutlich weniger Verwicklungen beim Wurf. Das starke Tough Digigear Getriebe läuft seidenweich und wird verwindungsfest im Rollenkörper aus Zaion V Material gelagert. Die Magsealed Konstruktion verhindert zuverlässig das Eindringen von Salzwasser und Schmutzpartikeln über die Achse und sorgt für eine lange Lebensdauer. Die Twistbuster III Konstruktion am Schnurlaufröllchen sorgt dafür, das insbesondere geflochtene Schnur beim Aufspulen nicht flach gedrückt wird und weniger Drall entsteht. Die neue ATD Type-L Bremse sorgt für eine optimale und konstante Schnurfreigabe unter Last ohne hohen Anfangswiderstand.

- AIRDRIVE Design
- ZAION V® Rollenkörper
- MagSealed® Body Konstruktion
- 6 Kugellager
- ZAION V® AIRDRIVE ROTOR®
- TOUGH DIGIGEAR® Getriebe
- Cross Wrap® Schnurverlegung
- Kaltgeschmiedete ABS® Aluminium-Weitwurfspule
- AIRDRIVE Rollenbügel
- Twist Buster® III Schnurlaufröllchen



### Ausstattungs Hinweis:

Die Größen 1000D bis 2500 werden mit I-Shape Kurbelknopf geliefert. Die Größen 3000-C, 3000-CXH, 3000D-C und 4000-CP verfügen über einen T-Shape Kurbelknopf. Die Größen 4000D-CXH, 5000-C und 6000D verfügen über einen T-Shape Kurbelknopf L-Size.

Art.-Nr.	Grösse	Kugell. gesamt	Schnurf. m/mm	Übers.	Einzug cm	Bremse kg	Gewicht g	UVP* €
10333-100	1000D	6	150/0.20	5.2:1	64	5.0	175	129.00
10333-201	2000S-XH	6	150/0.14	6.2:1	81	5.0	180	130.00
10333-250	2500	6	150/0.20	5.3:1	75	10.0	195	133.00
10333-251	2500-XH	6	150/0.20	6.2:1	87	10.0	195	133.00
10333-300	3000-C	6	150/0.23	5.3:1	80	10.0	205	136.00
10333-301	3000-CXH	6	150/0.23	6.2:1	93	10.0	205	136.00
10333-305	3000D-C	6	150/0.33	5.3:1	80	10.0	205	136.00
10333-401	4000D-CXH	6	150/0.37	6.2:1	99	12.0	230	140.00
10333-404	4000-CP	6	150/0.28	4.7:1	75	12.0	230	140.00
10333-500	5000-C	6	150/0.37	5.2:1	87	12.0	240	150.00
10333-605	6000D	6	150/0.43	5.1:1	92	12.0	315	164.00

\*unverbindliche Preisempfehlung



## 23 EXCELER LT

### SPINNROLLE

AIRDRIVE  
DESIGN

ZAION V

CROSS WRAP

ATD | TYPE-L

#### 23' Exceler LT – The Next Generation – mit Airdrive Design!

Durch den neuen, leichten Airdrive Rotor wird der Anlaufwiderstand beim Kurbeln reduziert. Das Gesamtgewicht der Rolle wird verringert und die Balance der Rolle durch Reduzierung des Gewichts in der Front-Unit mehr in den hinteren Teil versetzt. Das sorgt unter anderem für eine besser Balance an der Rute, mehr Sensibilität und eine bessere Wurf-Performance. Der Rollenkörper aus Zaion V Material sorgt für eine verwindungsfeste Lagerung des Tough Digigear Getriebes und für eine langanhaltende Laufruhe. Der neue Airdrive Bügel ist leichter als zuvor, enorm belastbar und in Verbindung mit dem neuen Bügelarm kommt es zu deutlich weniger Verwicklungen beim Wurf.

Die ATD Type-L Bremse gibt die Schnur bei Belastung ohne hohen Anfangswiderstand frei und sorgt auch im Drill eines Kapitalen für viel Sicherheit. Die Longcast ABS Spule aus Aluminium besitzt eine optimierte Abwurfkante, die für weniger Reibung und höhere Wurfweiten sorgt. Die Twistbuster III Konstruktion am Schnurlaufröllchen sorgt dafür, das insbesondere geflochtene Schnur beim Aufspulen nicht flach gedrückt wird und weniger Drall entsteht. Die CNC gefräste Aluminiumkurbel wird fest in den Rollenkörper geschraubt und besitzt nahezu kein Spiel.

- AIRDRIVE Design
- ZAION V® Rollenkörper
- 5 Kugellager
- ZAION V® AIRDRIVE ROTOR®
- TOUGH DIGIGEAR® Getriebe
- ATD™ Type-L Bremssystem

- Cross Wrap® Schnurverlegung
- Geschmiedete ABS® Aluminium-Weitwurfspule
- AIRDRIVE Rollenbügel
- Twist Buster® III Schnurlaufröllchen

#### Ausstattungshinweis:

Die Größen 1000 bis 2000 werden mit I-Shape Kurbelknopf geliefert, die Größen 2500 bis 5000 mit T-Shape Kurbelknopf.



Art.-Nr.	Grösse	Kugell. gesamt	Schnurf. m/mm	Übers.	Einzug cm	Bremse kg	Gewicht g	UVP* €
10336-100	1000D	5	150/0.20	5.2:1	64	5.0	175	111.00
10336-200	2000D	5	150/0.23	5.2:1	68	5.0	180	113.00
10336-250	2500	5	150/0.20	5.3:1	75	10.0	195	118.00
10336-251	2500-XH	5	150/0.20	6.2:1	87	10.0	195	118.00
10336-300	3000-C	5	150/0.23	5.3:1	80	10.0	200	120.00
10336-301	3000-CXH	5	150/0.23	6.2:1	93	10.0	200	120.00
10336-400	4000-C	5	150/0.28	5.2:1	82	12.0	225	123.00
10336-401	4000D-C	5	150/0.37	5.2:1	82	12.0	225	123.00
10336-500	5000-C	5	150/0.37	5.2:1	87	12.0	235	126.00

\*unverbindliche Preisempfehlung





## 23 LEGALIS LT

### SPINNROLLE

AIRDRIVE DESIGN    ZAION V    CROSS WRAP    ATD | TYPE-L

**Airdrive Design aus Japan – zu einem unschlagbaren Preis-Leistungs-Verhältnis.**

Die 23' Legalis LT ist leichter und belastbarer als das Vorgänger-Modell und ist mit dem neuen Airdrive Design Konzept ausgestattet. So wiegt die Größe 2500 nur 195 Gramm!

Der Airdrive Rotor aus Zaion V Material läuft mit geringerem Anlaufwiderstand an und bietet so ein besseres Ködergefühl und mehr Sensibilität. Durch die Verlagerung des Schwerpunkts in den hinteren Rollenteil erhält man eine bessere Gesamtbalance beim Werfen. Das Tough Digigear Getriebe bietet hohe Einholkraft und wird verwindungsfest im Rollenkörper aus Zaion V Material gelagert, ist äußerst belastbar und läuft seideweich – ideal zum Spinnfischen auf Zander, Barsch, Hecht und Forelle.

Der neue Airdrive Bügel ist leichter als zuvor, enorm belastbar und in Verbindung mit dem neuen Bügelarm kommt es zu deutlich weniger Verwicklungen beim Wurf. Die ATD Type-L Bremse gibt die Schnur bei Belastung ohne hohen Anfangswiderstand frei und sorgt auch im Drill eines Kapitales für viel Sicherheit. Die Longcast ABS Spule aus Aluminium besitzt eine optimierte Abwurfkante, die für weniger Reibung und höhere Wurfweiten sorgt. Die Twistbuster III Konstruktion am Schnurlaufrollchen sorgt dafür, dass insbesondere geflochtene Schnur beim Aufspulen nicht flach gedrückt wird und weniger Drall entsteht.

- AIRDRIVE Design
- ZAION V® Rollenkörper
- 5 Kugellager
- ZAION V® AIRDRIVE ROTOR®
- TOUGH DIGIGEAR® Getriebe
- ATD™ Type-L Bremssystem
- Cross Wrap® Schnurverlegung
- Geschmiedete ABS® Aluminium-Weitwurfspule
- AIRDRIVE Rollenbügel
- Twist Buster® III Schnurlaufrollchen
- Maschinengefräste Aluminium Screw-In Kurbel



#### Ausstattungshinweis:

Die Größen 1000 bis 2000 werden mit I-Shape Kurbelknopf geliefert, die Größen 2500 bis 5000 mit T-Shape Kurbelknopf.

Art.-Nr.	Grösse	Kugell. gesamt	Schnurf. m/mm	Übers.	Einzug cm	Bremse kg	Gewicht g	UVP* €
10435-100	1000D	5	150/0.20	5.2:1	64	5.0	175	108.00
10435-200	2000D	5	150/0.23	5.2:1	68	5.0	180	109.00
10435-205	2000S-XH	5	150/0.14	6.2:1	81	5.0	180	109.00
10435-250	2500D	5	150/0.28	5.3:1	75	10.0	200	111.00
10435-251	2500	5	150/0.20	5.3:1	75	10.0	200	111.00
10435-300	3000-C	5	150/0.23	5.3:1	80	10.0	205	111.00
10435-305	3000-CXH	5	150/0.23	6.2:1	93	10.0	205	113.00
10435-400	4000-C	5	150/0.28	5.2:1	82	12.0	230	116.00
10435-500	5000-C	5	150/0.37	5.2:1	87	12.0	240	116.00

\*unverbindliche Preisempfehlung





## 24 REGAL LT

**NEW**

SPINNROLLE

AIRDRIVE  
DESIGN

ZAION V

CROSS WRAP

ATD | TYPE-L

Die DAIWA Airdrive Technologie zu einem unglaublich günstigem Preis!

Die 24 Regal LT Rollen sind noch leichter als die Vorgängerserie und bieten durch den neuen Airdrive Rotor extrem gutes Ködergefühl und Sensibilität. Der Airdrive Bügel verhindert zuverlässig Verwicklungen im Wurf. Das Tough Digigear Getriebe sorgt für eine optimale Kraftübertragung und für weichen Lauf. Die ATD Type-L Bremse gibt die Schnur ohne hohen Anfangswiderstand frei – ideal für die Verwendung dünner geflochtener und monofiler Schnüre! Der hochwertige Majora-Lack ändert je nach Lichteinfall die Farbe und macht diese Rolle zu einem echtem Schmuckstück!

- AIRDRIVE Design
- ZAION V® Rollenkörper
- ZAION V® Body Cover
- 6 Kugellager
- AIRDRIVE ROTOR
- TOUGH DIGIGEAR® Getriebe
- Infinite Anti-Reverse® Rücklaufsperr
- ATD™ Type-L Bremssystem
- Cross Wrap® Schnurverlegung
- ABS® Aluminium-Weitwurfspule
- Twist Buster® III Schnurlaufröllchen
- Aluminiumkurbel
- T-Shape Kurbelknäuf



Art.-Nr.	Grösse	Kugell. gesamt	Schnurf. m/mm	Übers.	Einzug cm	Bremse kg	Gewicht g	UVP* €
10116-107	1000D-XH	6	150/0.20	6.2:1	77	5.0	180	112.00
10116-207	2000D-XH	6	150/0.23	6.2:1	81	5.0	185	115.00
10116-257	2500D-XH	6	150/0.28	6.2:1	87	10.0	200	117.00
10116-307	3000D-CXH	6	150/0.33	6.2:1	93	10.0	205	120.00
10116-407	4000D-CXH	6	150/0.37	6.2:1	99	12.0	240	123.00
10116-507	5000D-C	6	150/0.40	5.2:1	87	12.0	240	126.00

\*unverbindliche Preisempfehlung



## GS LTD

### SPINNROLLE



DIGIGEAR

AIR ROTOR



„Classic-Style“ Allroundmodell für diverse Einsatzzwecke.

Die GS LTD Rollen von DAIWA erinnern durch die Kombination von goldener Spule und schwarzem Körper an eine klassische Ikone und dennoch kommen hier aktuellste Technologien aus dem Hause DAIWA zum Einsatz.

Besonders hervorzuheben ist der seidenweiche Lauf der GS LTD. Der Air Rotor in Verbindung mit dem Digigear Getriebe sorgen für absolute Laufruhe.

Diese „klassische“ Rolle mit Holzkurbelknopf eignet sich als echtes Allroundmodell insbesondere zum Feedern, Barbenfischen, Stalker Angeln wie auch zum Spinnfischen.

- 4 Kugellager
- AIR ROTOR®
- DIGIGEAR® Getriebe
- Infinite Anti-Reverse® Rücklauf Sperre
- ATD™ Bremssystem
- Cross Wrap® Schnurverlegung
- Aluminiumspule
- Distance Control Schnurclip
- Twist Buster® II Schnurlaufröllchen
- One-Touch Schnellklappkurbel
- Holz-Kurbelknopf



Art.-Nr.	Grösse	Kugell. gesamt	Schnurf. m/mm	Übers.	Einzug cm	Bremse kg	Gewicht g	UVP* €
10501-305	3000	4	220/0.28	4.7:1	79	10.0	305	126.00
10501-405	4000	4	270/0.30	4.9:1	87	12.0	400	131.00

\*unverbindliche Preisempfehlung



## 23 NINJA LT

SPINNROLLE

**AIRDRIVE  
DESIGN**

**ATD | TYPE-L**

**Mit der 23' Ninja bietet DAIWA das neueste, japanische Design Konzept und Technik, die begeistert – zu einem hervorragenden Preis-Leistungs-Verhältnis!**

Die 23' Ninja wurde dabei in wesentlichen Punkten gegenüber dem Vorgängermodell verbessert und ist leichter, sensibler und stärker als das Vorgängermodell.

Durch Verwendung des neuen, leichten Airdrive Rotors wird die Balance der Rolle von der Front-Unit ins hintere Rollenteil verlegt und bietet so eine bessere Gesamtbalance und mehr Sensibilität beim Angeln. Das Ködergefühl wird besser übertragen und man kann schneller reagieren. Das präzise und starke Tough Digigear Getriebe sorgt für hohe Einholkraft und für langanhaltenden seidenweichen, ruhigen Lauf.

Der neue Airdrive Bügel ist leichter als zuvor, enorm belastbar und in Verbindung mit dem neuen Bügelarm kommt es zu deutlich weniger Verwicklungen beim Wurf. Falls die Schnur mal am Bügelarm verwickelt, rutsch sie einfach durch Drehung der Kurbel über den Arm ins Schnurlaufröllchen und man muss nicht eingreifen. Die ATD Type-L Bremse gibt die Schnur bei Belastung ohne hohen Anfangswiderstand frei und sorgt auch im Drill eines Kapitalen für viel Sicherheit. Die Longcast ABS Spule aus Aluminium besitzt eine optimierte Abwurfkante, die für weniger Reibung und höhere Wurfweiten sorgt. Die Twistbuster III Konstruktion am Schnurlaufröllchen sorgt dafür, dass insbesondere geflochtene Schnur beim Aufspulen nicht flach gedrückt wird und weniger Drall entsteht.

- AIRDRIVE Design
- 4 Kugellager
- AIRDRIVE ROTOR®
- TOUGH DIGIGEAR® Getriebe
- ATD™ Type-L Bremssystem

- Maschinengefräste ABS® Weitwurfspule
- AIRDRIVE Rollenbügel
- Twist Buster® III Schnurlaufröllchen
- Maschinengefräste Aluminiumkurbel



**Ausstattungshinweis:**

Die Größen 1000 bis 2000 werden mit I-Shape Kurbelknopf geliefert, die Größen 2500 bis 6000 mit T-Shape Kurbelknopf.

Art.-Nr.	Grösse	Kugell. gesamt	Schnurf. m/mm	Übers.	Einzug cm	Bremse kg	Gewicht g	UVP* €
10005-100	1000	4	150/0.14	5.2:1	64	5.0	205	73.00
10005-200	2000	4	150/0.16	5.2:1	68	5.0	210	74.00
10005-250	2500	4	150/0.20	5.3:1	75	10.0	230	77.00
10005-251	2500-XH	4	150/0.20	6.2:1	87	10.0	230	77.00
10005-300	3000-C	4	150/0.23	5.7:1	80	10.0	240	79.00
10005-351	3000-CXH	4	150/0.23	6.2:1	93	10.0	240	79.00
10005-400	4000-C	4	150/0.28	5.2:1	82	12.0	270	85.00
10005-500	5000-C	4	150/0.37	5.2:1	87	12.0	270	88.00
10005-600	6000	4	150/0.40	5.1:1	92	12.0	365	94.00

\*unverbindliche Preisempfehlung





## 23 NINJA LT

NEW

SPINNROLLE | BESPULT

AIRDRIVE  
DESIGN

ATD | TYPE-L

Die 23 Ninja Rollen mit dem neuen Airdrive Konzept sind nun auch vorbespult mit original DAIWA J-Braid X4 in gelb erhältlich.

- AIRDRIVE Design
- 4 Kugellager
- AIRDRIVE ROTOR®
- TOUGH DIGIGEAR® Getriebe
- Infinite Anti-Reverse® Rücklaufsperr
- ATD™ Type-L Bremssystem
- Maschinengefräste ABS® Weitwurfspule
- AIRDRIVE Rollenbügel
- Twist Buster® III Schnurlaufröllchen
- Maschinengefräste Aluminiumkurbel

### Kurbelknopf

Die Größe 2000 wird mit I-Shape Kurbelknopf geliefert, die Größen 2500 bis 4000 mit T-Shape Kurbelknopf.

### Ausstattungshinweis:

Die Größe 2000 ist bespult mit einer J-Braid X4 der Stärke 0.13mm/130m.  
Die Größe 2500 ist bespult mit einer J-Braid X4 der Stärke 0.19mm/95m.  
Die Größe 3000-C ist bespult mit einer J-Braid X4 der Stärke 0.19mm/130m.  
Die Größe 4000-C ist bespult mit einer J-Braid X4 der Stärke 0.21mm/160m.  
Alle Größen sind in der Farbe Gelb/Yellow bespult.



Art.-Nr.	Grösse	Kugell. gesamt	Schnurf. m/mm	Übers.	Einzug cm	Bremse kg	Gewicht g	UVP* €
10006-200	2000	4	150/0.16	5.2:1	68	5.0	210	83.00
10006-250	2500	4	150/0.20	5.3:1	75	10.0	230	86.00
10006-300	3000-C	4	150/0.23	5.3:1	80	10.0	240	89.00
10006-400	4000-C	4	150/0.28	5.2:1	82	10.0	270	98.00

\*unverbindliche Preisempfehlung





## 23 REVROS LT

SPINNROLLE

**AIRDRIVE  
DESIGN**

**ATD | TYPE-L**

### Mit Airdrive Rotor und Airdrive Bail!

Durch Verwendung des neuen, leichten Airdrive Rotors wird die Balance der Rolle von der Front-Unit ins hintere Rollenteil verlegt und bietet so eine bessere Gesamtbalance und mehr Sensibilität beim Angeln. Das Ködergefühl wird besser übertragen und man kann schneller reagieren.

Das präzise und starke Tough Digigear Getriebe sorgt für hohe Einholkraft und für langanhaltenden seidenweichen, ruhigen Lauf.

Der neue Airdrive Bügel ist leichter als zuvor, enorm belastbar und in Verbindung mit dem neuen Bügelarm kommt es zu deutlich weniger Verwicklungen beim Wurf. Falls die Schnur mal am Bügelarm verwickelt, rutsch sie einfach durch Drehung der Kurbel über den Arm ins Schnurlaufröllchen und man muss nicht eingreifen. Die ATD Type-L Bremse gibt die Schnur bei Belastung ohne hohen Anfangswiderstand frei und sorgt auch im Drill eines Kapitalen für viel Sicherheit. Die Longcast ABS Spule aus Aluminium besitzt eine optimierte Abwurfkante, die für weniger Reibung und höhere Wurfweiten sorgt. Die Twistbuster III Konstruktion am Schnurlaufröllchen sorgt dafür, dass insbesondere geflochtene Schnur beim Aufspulen nicht flach gedrückt wird und weniger Drall entsteht.

- **AIRDRIVE Design**
- **DS4 Rollenkörper**
- **4 Kugellager**
- **DS4 AIRDRIVE ROTOR**
- **TOUGH DIGIGEAR® Getriebe**
- **ATD™ Type-L Bremssystem**
- **Cross Wrap® Schnurverlegung**
- **Kaltgeschmiedete ABS® Aluminium-Weitwurfspule**
- **AIRDRIVE Rollenbügel**
- **Twist Buster® III Schnurlaufröllchen**
- **Maschinengefräste Aluminium Screw-In Kurbel**



### Ausstattungshinweis:

Die Größen 1000 bis 2500 werden mit I-Shape Kurbelknopf geliefert, die Größen 3000 bis 5000 mit T-Shape Kurbelknopf.

Art.-Nr.	Grösse	Kugell. gesamt	Schnurf. m/mm	Übers.	Einzug cm	Bremse kg	Gewicht g	UVP €
10221-102	1000	4	150/0.14	5.2:1	64	5.0	205	81.00
10221-202	2000	4	150/0.16	5.2:1	68	5.0	210	84.00
10221-252	2500	4	150/0.20	5.3:1	75	10.0	230	87.00
10221-302	3000-C	4	150/0.23	5.3:1	80	10.0	240	89.00
10221-303	3000-CXH	4	150/0.23	6.2:1	93	10.0	240	89.00
10221-402	4000-C	4	150/0.28	5.2:1	82	10.0	270	93.00
10221-403	4000-CXH	4	150/0.28	6.2:1	99	12.0	270	93.00
10221-502	5000-C	4	150/0.37	5.2:1	87	12.0	270	94.00

\*unverbindliche Preisempfehlung



## 20 LAGUNA LT

SPINNROLLE | BESPULT

**LT** LIGHT TOUGH

**ATD**  
AUTOMATIC DRAG SYSTEM

Die LT Rolle inkl. J-Braid X4.

Die Laguna ist ebenfalls in der LT Bauweise konstruiert und bietet hochwertige DAIWA Technologie zu einem hervorragendem Preis-Leistungs-Verhältnis. Vorbespult mit J-Braid X4.

- LT (Light & Tough)
- DS4 Rollenkörper
- 3 Kugellager
- DS4 ROTOR
- Infinite Anti-Reverse® Rücklaufsperr
- ATD™ Bremsystem
- Cross Wrap® Schnurverlegung
- ABS® Aluminium-Weitwurfspule
- Twist Buster® II Schnurlaufröllchen

### Ausstattungshinweis:

Die Größe 2000 ist bespult mit einer J-Braid X4 der Stärke 0.13mm/130m.  
 Die Größe 2500 ist bespult mit einer J-Braid X4 der Stärke 0.19mm/95m.  
 Die Größe 3000-C ist bespult mit einer J-Braid X4 der Stärke 0.19mm/130m.  
 Die Größe 4000-C ist bespult mit einer J-Braid X4 der Stärke 0.21mm/160m.  
 Alle Größen sind in der Farbe Gelb/Yellow bespult.



20 LAGUNA LT 2000 / J-Braid X4 - 0.13 Yellow  
 20 LAGUNA LT 2500 / J-Braid X4 - 0.19 Yellow  
 20 LAGUNA LT 3000-C / J-Braid X4 - 0.19 Yellow  
 20 LAGUNA LT 4000-C / J-Braid X4 - 0.21 Yellow



### Kurbelknopf

Die Größen 2000 bis 3000-C werden mit I-Shape Kurbelknopf geliefert, die Größe 4000-C mit T-Shape Kurbelknopf.

Art.-Nr.	Grösse	Kugell. gesamt	Schnurf. m/mm	Übers.	Einzug cm	Bremse kg	Gewicht g	UVP* €
10502-200	2000	3	150/0.16	5.2:1	68	5.0	225	65.00
10502-250	2500	3	150/0.20	5.3:1	75	10.0	255	68.00
10502-300	3000-C	3	150/0.23	5.3:1	80	10.0	260	71.00
10502-400	4000-C	3	150/0.28	5.2:1	82	12.0	295	77.00

\*unverbindliche Preisempfehlung



## QR 750 / QC 750

**Kleiner geht es nicht!**

Mit den beiden Versionen der QR / QC Modelle bietet DAIWA zwei extra kleine Spinnrollen für die Ultra-Light Angelei. Ideal zum Renkenfischen, leichten Barschangeln und für leichte Ruten am Forellen-Teich. Mit Klappkurbel und ABS Weitwurfspule.

### QR 750

#### SPINNROLLE

- 3 Kugellager
- Infinite Anti-Reverse® Rücklaufsperr
- ABS® Aluminiumspule
- Aluminium-Schnellklappkurbel
- I-Shape Kurbelknopf

### QC 750

#### SPINNROLLE

- 1 Kugellager
- Infinite Anti-Reverse® Rücklaufsperr
- ABS® Aluminiumspule
- Aluminium-Schnellklappkurbel
- I-Shape Kurbelknopf



#### QR 750

Art.-Nr.	Grösse	Kugell. gesamt	Schnurf. m/mm	Übers.	Einzug cm	Bremse kg	Gewicht g	UVP* €
10431-075	750	3	100/0.16	5.1:1	58	3.0	175	49.00

\*unverbindliche Preisempfehlung

#### QC 750

Art.-Nr.	Grösse	Kugell. gesamt	Schnurf. m/mm	Übers.	Einzug cm	Bremse kg	Gewicht g	UVP* €
10431-175	750	1	100/0.16	5.1:1	58	3.0	175	38.00

\*unverbindliche Preisempfehlung





## 20 CROSSFIRE LT

SPINNROLLE

**LT** LIGHT TOUGH

**CROSS WRAP**

**TOUGH DIGIGEAR**

**ATD**  
AUTOMATIC DRAG SYSTEM

Modernes Design zu einem hervorragendem Preis-Leistungs-Verhältnis.

Die Crossfire LT überzeugt durch einen seidenweichen Lauf und große Kraftreserven. Durch das LT Konzept können kleinere Rollenkörper bei gleichbleibender Spulen-größe konzipiert werden, die durch das leichtere Gewicht deutlich länger ermüdungsfrei gefischt werden können. Die Longcast ABS Aluminiumspule erzeugt weniger Reibungs-widerstand im Wurf und ermöglicht bessere Wurf-distanzen.

- LT (Light & Tough)
- 3 Kugellager
- TOUGH DIGIGEAR® Getriebe
- Infinite Anti-Reverse® Rücklaufsperr
- ATD™ Bremssystem
- Cross Wrap® Schnurverlegung
- Silent Oscillation® System
- ABS® Aluminium-Weitwurfspule
- Twist Buster® II Schnurlaufröllchen
- CNC gefräste Aluminiumkurbel



Art.-Nr.	Grösse	Kugell. gesamt	Schnurf. m/mm	Übers.	Einzug cm	Bremse kg	Gewicht g	UVP* €
10186-200	2000	3	150/0.16	5.2:1	68	5.0	225	51.00
10186-250	2500	3	150/0.20	5.3:1	75	10.0	255	53.00
10186-300	3000-C	3	150/0.23	5.3:1	80	10.0	260	54.00
10186-400	4000-C	3	150/0.28	5.2:1	82	12.0	290	66.00

\*unverbindliche Preisempfehlung





## SWEEPFI RE EC

SPINNROLLE

DIGIGEAR

ABS II  
ANTI-BACKLASH SYSTEM

TWISTBUSTER  
II

Ideal für Gelegenheitsangler und universell einsetzbar.

Bei der Sweepfire EC haben die DAIWA Ingenieure ihr Augenmerk auf einen besonders weichen und ruhigen Lauf gelegt, wie man ihn ansonsten nur von deutlich teureren Rollen gewohnt ist. Die Schnurverlegung ist vorbildlich und eignet sich auch zur Verwendung von extrem dünnen geflochtenen und monofilen Schnüren.

Die Sweepfire EC vereint japanisches Know-How mit einem hervorragenden Preis-Leistungs-Verhältnis.

Je nach Größe ideal auf Hecht, Zander, Karpfen, Forelle und in den großen Größen auf Dorsch und Köhler geeignet.

- 1 Kugellager
- DIGIGEAR® II Getriebe
- Multi-Stop Rücklaufsperr
- ABS® II Aluminiumspule
- Twist Buster® II Schnurlaufröllchen
- Longlife Bügelfeder



Art.-Nr.	Größe	Kugell. gesamt	Schnurf. m/mm	Übers.	Einzug cm	Bremse kg	Gewicht g	UVP* €
10118-150	1500	1	140/0.20	5.3:1	68	2.0	230	28.00
10118-200	2000	1	125/0.25	5.3:1	74	2.0	230	29.00
10118-250	2500	1	190/0.25	5.3:1	80	4.0	260	29.00
10118-300	3000	1	220/0.28	5.3:1	82	4.0	260	30.00
10118-350	3500	1	220/0.30	5.3:1	92	4.0	370	30.00
10118-400	4000	1	270/0.30	5.3:1	95	6.0	380	31.00
10118-500	5000	1	370/0.35	4.6:1	99	6.0	630	44.00

\*unverbindliche Preisempfehlung



## 21 PRESSO LT

NEW

SPINNROLLE

**LT** LIGHT TOUGH

**ZAION**

**MQ**

**ATD**  
AUTOMATIC DRAG SYSTEM

Die leichteste Presso Rolle, die jemals hergestellt wurde – ein Traum für jeden Forellen-Angler!

Ideal für den Forellenteich, kleine Bäche und Flüsse.

Durch den Einsatz von speziellen Kugellagern am Getriebe, die mit Öl gefüllt sind, wird eine vollkommen neue Dimension der Sensibilität erreicht. In Kombination mit der niedrigen Power-Übersetzung erhalten Sie ein unglaubliches Ködergefühl und können jeden kurzen Anfasser erspüren. Die extra flache Spule eignet sich optimal für die ultraleichte Finesse-Angelei mit extrem dünnen Schnüren und mit kleinen Ködern. Die ATD Bremse mit speziellem Fett gibt die Schnur ohne hohen Anfangswiderstand frei und reduziert die Gefahr von Aussteigern und Schnurbruch. Der MQ Rollenkörper aus Zaion ist extrem leicht und sorgt für eine optimale, verwindungsfeste Lagerung des Getriebes bei dauerhaft seidenweichem Lauf.

- LT (Light & Tough)
- ZAION® MQ® Monocoque Rollenkörper
- 12 Kugellager (inkl. 5 CRBB®)
- ZAION® ROTOR
- CNC gefrästes TOUGH DIGIGEAR® Getriebe
- ATD™ Bremssystem
- Cross Wrap® Schnurverlegung
- Aluminium-Weitwurfspule
- AIR BAIL® Rollenbügel
- Twist Buster® II Schnurlauffröllchen
- Aluminiumkurbel



Art.-Nr.	Grösse	Kugell. CRBB	Kugell. gesamt	Schnurf. m/mm	Übers.	Einzug cm	Bremse kg	Gewicht g	UVP* €
00060380	1000 S-P	5	12	100/0.12	4.9:1	61	5.0	145	420.00
00060381	2000 SS-P	5	12	100/0.12	4.9:1	64	5.0	150	420.00

\*unverbindliche Preisempfehlung



## 22 SILVER CREEK MQ LT

**NEW**

SPINNROLLE

**LT** LIGHT TOUGH

**ZAION V**

**MQ**

**ATD**  
AUTOMATIC DRAG SYSTEM

**Die ideale Finesse-Rolle für die Forellengelei!**

Durch die hohe Übersetzung eignet sich die Silver Creek MQ LT insbesondere für den Einsatz in der Strömung, wenn zur optimalen Köderführung regelmäßig schnell Schnur aufgenommen werden muss.

Die extra flache Spule eignet sich ideal für den Einsatz mit sehr dünnen Schnüren. Die ATD Bremse gibt die Schnur ohne hohen Anfangswiderstand frei und reduziert die Gefahr von Aussteigern und Schnurbruch. Der MQ Rollenkörper aus Zaion V Material ist sehr leicht und sorgt für eine optimale, verwindungsfeste Lagerung des Getriebes bei dauerhaft seidenweichem Lauf.

- **LT (Light & Tough)**
- **ZAION V® MQ® Monocoque Rollenkörper**
- **Aluminium Body Cover**
- **6 Kugellager (inkl. 1 CRBB®)**
- **ZAION V® AIR ROTOR®**
- **ATD™ Bremssystem**
- **Aluminium-Weitwurfspule**
- **AIR BAIL® Rollenbügel**
- **Maschinengefräste Aluminium Screw-In Kurbel**
- **Kork Kurbelknopf**



Art.-Nr.	Grösse	Kugell. CRBB	Kugell. gesamt	Schnurf. ml/mm	Übers.	Einzug cm	Bremse kg	Gewicht g	UVP* €
10307-200	2000 S-H	1	6	150/0.14	5.8:1	76	5.0	175	243.00
10307-201	2500 S-XH	1	6	150/0.16	6.2:1	87	5.0	195	246.00

\*unverbindliche Preisempfehlung



## 24 IPRIMI LT

NEW

SPINNROLLE

AIRDRIVE  
DESIGN

ATD | TYPE-L

Die UL Forellen-Rolle mit Power-Getriebe.

Die Iprimi LT wurde speziell zum Finesse-Einsatz am Forellenteich mit Kleinstködern entwickelt. Durch die niedrige Übersetzung erhalten Sie ein besseres Ködergefühl und können jeden kurzen Anfasser realisieren.

Das Airdrive Design Konzept reduziert durch den neuartigen Bügelarm die Gefahr von Verwicklungen beim Wurf und erhöht die Sensibilität durch Verlagerung des Schwerpunkts in den unteren Rollenbereich. Der leichte Airdrive Rotor aus Zaion V Material läuft ohne hohen Anfangswiderstand an und sorgt für zusätzliche Sensibilität. Der spezielle I-Shape Kurbelknopf aus Zaion sorgt für eine unmittelbare Übertragung des Köderspiels bis in die Finger. Die ATD Type-L Bremse ist ideal zur Verwendung mit dünnen Schnüren und gibt die Schnur sofort ohne den sonst üblichen Anfangswiderstand frei.

- AIRDRIVE Design
- ZAION V® Rollenkörper
- ZAION V® Body Cover
- 6 Kugellager (inkl. 1 CRBB®)
- ZAION V® AIRDRIVE ROTOR®
- TOUGH DIGIGEAR® Getriebe
- ATD™ Type-L Bremssystem
- Cross Wrap® Schnurverlegung
- ABS® Aluminium-Weitwurfspule
- AIRDRIVE Rollenbügel
- Twist Buster® III Schnurlaufröllchen
- Aluminiumkurbel
- ZAION® Kurbelknopf



Art.-Nr.	Grösse	Kugell. CRBB	Kugell. gesamt	Schnurf. m/mm	Übers.	Einzug cm	Bremse kg	Gewicht g	UVP* €
10180-100	1000 S-P	1	6	100/0.12	4.8:1	60	5.0	170	125.00
10180-200	2000 S-P	1	6	150/0.14	4.8:1	63	5.0	175	129.00

\*unverbindliche Preisempfehlung





*Silver Creek*

## 22 SILVER CREEK X LT

**NEW**

SPINNROLLE

**LT** LIGHT TOUGH

**ZAION V**

CROSS WRAP

**ATD**  
AUTOMATIC DRAG SYSTEM

Die Silver Creek X bietet optimale Köderkontrolle zum leichten Raubfischangeln!

Durch die LT-Konstruktion in Verbindung mit dem Rollenkörper aus Zaion V Material kann die Rolle extrem leicht und verwindungsfest konstruiert werden. Das Tough Digigear Getriebe ist somit dauerhaft verwindungsfest im Rollenkörper gelagert und sorgt für einen weichen Lauf. Die ABS Spule besitzt eine spezielle Abwurfkante, die Reibung im Wurf reduziert und für höhere Wurfweiten sorgt. Die ATD Bremse gibt Schnur ohne hohen Anfangswiderstand frei und eignet sich insbesondere zur Verwendung mit dünnen Schnüren.

- LT (Light & Tough)
- ZAION V® Rollenkörper
- ZAION V® Body Cover
- 5 Kugellager
- ZAION V® AIR ROTOR®
- TOUGH DIGIGEAR® Getriebe
- ATD™ Bremssystem
- Cross Wrap® Schnurverlegung
- AIR BAIL® Rollenbügel
- Maschinengefräste Aluminium Screw-In Kurbel
- Kork Kurbelknopf



Art.-Nr.	Grösse	Kugell. gesamt	Schnurf. m/mm	Übers.	Einzug cm	Bremse kg	Gewicht g	UVP* €
10308-200	2000 S-XH	5	150/0.14	6.2:1	81	5.0	185	126.00
10308-201	2500 S-XH	5	150/0.16	6.2:1	87	5.0	200	126.00

\*unverbindliche Preisempfehlung



# MATCH- & FEEDER REELS







## 20 TOURNAMENT QD

MATCH- & FEEDERROLLE

**QD**

**HardBodyz™**  
Light & Rigid Metal Construction

**ZAION**  
AIR ROTOR

**MAGSEALED**

### Ultrastark für höchste Beanspruchung.

Mit der Tournament QD bietet DAIWA eine Match- und Feederrolle, auf die man sich auch unter den harten Belastungen im Wettkampfmodus voll und ganz verlassen kann. Der HardBodyZ Rollenkörper sorgt für eine dauerhaft verwindungsfeste Lagerung des Getriebes auch bei starker Beanspruchung. Das Tough Digigear Getriebe sorgt für einen seidenweichen Lauf und hält hohen Belastungen stand.

Durch Optimierung der Konstruktion und dem eingebauten Zaion Rotor konnte das Gewicht der Rolle gegenüber dem Vorgängermodell TD-X deutlich reduziert werden – so wiegt die 3010 QD nur 290 Gramm!

Dank MagSealed Konstruktion wird das Eindringen von Wasser und Schmutzpartikeln in den Rollenkörper unterbunden und die Lebensdauer optimiert. Das QD Bremssystem erlaubt es Ihnen sich in Sekundenschnelle auf jede veränderte Drillsituation einzustellen.

Die Longcast ABS Aluminiumspule bietet weniger Reibungswiderstand im Wurf und erhöht Ihre Wurfweite.

Die Tournament QD ist in der Größe 3010 auch als Modell mit One-Touch Doppelkurbel erhältlich. (Art.-Nr. 10406-310)

- **HARDBODYZ®** Aluminium-Rollenkörper
- **MagSealed®** Body Konstruktion
- **10 Kugellager (inkl. 2 CRBB®)**
- **ZAION® AIR ROTOR®**
- **DIGIGEAR® II** Getriebe
- **Infinite Anti-Reverse®** Rücklaufsperr
- **QD®** Bremssystem
- **Cross Wrap®** Schnurverlegung
- **Silent Oscillation®** System
- **ABS®** Aluminium-Ersatzspulen
- **2 Aluminium-Ersatzspulen**
- **HIP®** Schnurclip
- **AIR BAIL®** Rollenbügel
- **MagSealed® Twist Buster® II** Schnurlaufrollchen



10406-310

Art.-Nr.	Grösse	Kugell. CRBB	Kugell. gesamt	Schnurf. m/mm	Übers.	Einzug cm	Bremse kg	Gewicht g	UVP* €
10406-305	3010	2	10	150/0.26	4.7:1	79	12.0	290	399.00
10406-310	3010 DH	2	11	150/0.26	4.7:1	79	12.0	300	399.00
10406-405	4010	2	10	150/0.26	4.9:1	86	12.0	405	399.00

\*unverbindliche Preisempfehlung



## 24 TDR MATCH & FEEDER QD

MATCH- & FEEDERROLLE

AIRDRIVE DESIGN TOUGH DIGIGEAR QD

### Die neueste TDR Match & Feederrolle mit Airdrive Design!

Durch das Airdrive Design Konzept wird die neue TDR leichter und sensibler als die Vorgängermodelle. Der Airdrive Rotor sorgt für mehr Sensibilität im Drill und reduziert die Gefahr von Aussteigern. Der einteilige, hohle Airdrive Bügel sorgt in Verbindung mit der extra leichten Airdrive Spule und dem neuen Rotor für eine Reduzierung des Rollengewichts im Front-Teil der Rolle und für bessere Balance – besseres Wurfgefühl und Zielgenauigkeit sind das Resultat.

Der HardbodyZ Rollenkörper aus Aluminium sorgt für verwindungssichere Lagerung des Tough Digigear Getriebes und für eine enorme Einholkraft. Die großen Zahnräder des Antriebsrads sorgen zudem für hohe Laufruhe und optimale Kraftübertragung – ideal, wenn schwere Montagen aus großer Distanz eingeholt werden müssen. Die Longcast ABS Spule aus Aluminium mit spezieller Abwurfkante reduziert die Reibung im Wurf und sorgt für höhere Wurfweiten. Die Twistbuster III Konstruktion am Schnurlaufrollchen sorgt dafür, dass insbesondere geflochtene Schnur beim Aufspulen nicht flach gedrückt wird und weniger Drall entsteht. Mit neuartiger, eingeschraubter Schnellklappkurbel aus Aluminium!

Die 24' TDR ist in der Größe 3012 auch als Modell mit One-Touch Doppelkurbel erhältlich. (Art.-Nr. 10516-313)

- AIRDRIVE Design
- Maschinengefrästes Metallgehäuse
- 8 Kugellager (inkl. 1 CRBB®)
- AIRDRIVE ROTOR®
- TOUGH DIGIGEAR® Getriebe
- QD® Bremssystem
- ABS® Aluminium-Weitwurfspule
- HIP® Schnurclip
- AIRDRIVE Rollenbügel
- Twist Buster® III Schnurlaufrollchen
- One-Touch Schnellklappkurbel
- Runder EVA Kurbelknopf



10516-313

Art.-Nr.	Größe	Kugell. CRBB	Kugell. gesamt	Schnurf. m/mm	Übers.	Einzug cm	Bremse kg	Gewicht g	UVP* €
10516-258	2508QD	1	8	0.23/150	4.8:1	72	10.0	250	289.00
10516-312	3012QD	1	8	0.28/150	4.8:1	79	12.0	285	299.00
10516-313	3012QD-DH	1	9	0.28/150	4.8:1	79	12.0	300	306.00
10516-412	4012QD	1	8	0.28/150	4.9:1	86	12.0	380	323.00

**NEW**

\*unverbindliche Preisempfehlung





## 18 TD FEEDER QD

### FEEDERROLLE

**QD**

**HardBodyz**  
Light & Rigid Metal Construction

AIR ROTOR

DIGIGEAR

**Robust, kraftvoll und jeder Situation gewachsen.**

Mit der TD Feeder QD bietet DAIWA eine Rolle mit Aluminiumkörper für den kompromisslosen Einsatz.

Das Digigear II Getriebe sorgt für eine optimale Einholkraft – ideal wenn schwere Futterkorbmontagen aus großer Distanz eingeholt werden müssen.

Der HardBodyZ Rollenkörper aus Aluminium sorgt für eine absolut verwindungsfeste Lagerung der Getriebeeinheit und erhöht damit die Lebensdauer und anhaltende Laufruhe des Getriebes.

Mit dem gefederten HIP Schnurclip kann auch eine dünne oder geflochtene Schnur ohne Beschädigungen eingeklippt werden.

Dank der Klappkurbel kann die montierte Rute mit Rolle problemlos in einer Rutentasche zum Transport untergebracht werden.



- **HARDBODYZ®** Aluminium-Rollenkörper
- **6** Kugellager
- **AIR ROTOR®**
- **DIGIGEAR®** Getriebe
- **Infinite Anti-Reverse®** Rücklaufsperr
- **QD®** Bremssystem
- **Cross Wrap®** Schnurverlegung
- **Silent Oscillation®** System
- **HIP®** Schnurclip
- **AIR BAIL®** Rollenbügel
- **Twist Buster® II** Schnurlafröllchen
- **One-Touch** Schnellklappkurbel

Art.-Nr.	Grösse	Kugell. gesamt	Schnurf. m/mm	Übers.	Einzug cm	Bremse kg	Gewicht g	UVP* €
10419-412	4012	6	150/0.29	4.9:1	87	8,0	440	168.00

\*unverbindliche Preisempfehlung



## 19 TDM QD

MATCH- & FEEDERROLLE

**QD**

**HardBodyz**  
Light & Rigid Metal  
Construction

AIR ROTOR DIGIGEAR

### Spezialisten-Rolle mit ultraschnellem Reaktionsvermögen.

Die TDM Team DAIWA Match wurde in einigen wesentlichen Punkten gegenüber dem Vorgängermodell verbessert und besticht durch höchste Qualität und Funktionalität. Der Rollenkörper aus Aluminium sorgt für eine optimale Lagerung des Getriebes und dauerhafte Laufruhe.

Der übergroße Rücklaufsperrhebel kann in kritischen Drillsituationen sehr schnell gegriffen werden und zum „Backwinding“ umgestellt werden.

Die Longcast ABS Aluminiumspule bietet weniger Reibungswiderstand beim Wurf und erhöht die Wurfdistanz. Der gefederte Distance Control Schnurclip bietet optimale Sicherheit, um dauerhaft und punktgenau im gewünschten Bereich zu agieren.

Der große EVA Kurbelknopf bietet optimalen Griff und optimale Übertragung der Einholkraft beim Einholen der Montage.

Durch das QD Bremssystem können Sie sich zudem sekundenschnell auf jede Drillsituation einstellen. Auch die Bremskraft der TDM QD wurde deutlich erhöht und beträgt für beide Größen 12kg!

- **HARDBODYZ**® Aluminium-Rollenkörper
- 4 Kugellager
- **AIR ROTOR**®
- **DIGIGEAR**® II Getriebe
- **Infinite Anti-Reverse**® Rücklaufsperr
- **QD**® Bremssystem
- **Cross Wrap**® Schnurverlegung
- **Silent Oscillation**® System
- **ABS**® Aluminium-Weitwurfspule
- **Aluminium-Ersatzspule**
- **Distance Control** Schnurclip
- **AIR BAIL**® Rollenbügel
- **Twist Buster**® II Schnurlaufröllchen
- **One-Touch** Schnellklappkurbel
- **EVA** Kurbelknopf



Art.-Nr.	Grösse	Kugell. gesamt	Schnurf. m/mm	Übers.	Einzug cm	Bremse kg	Gewicht g	UVP* €
10420-312	3012	4	150/0.28	4.7:1	79	12.0	305	193.00
10420-412	4012	4	150/0.28	4.9:1	86	12.0	400	193.00

\*unverbindliche Preisempfehlung



## 23 NINJA MATCH & FEEDER LT

MATCH- & FEEDERROLLE

AIRDRIVE  
DESIGN

TOUGH  
DIGIGEAR

CROSS WRAP

ATD | TYPE-L

Die 23' Ninja Match & Feeder Modelle mit Airdrive Design – seidenweicher Lauf und optimale Kraftübertragung.

Der Airdrive Rotor reduziert das Gewicht im Front-Teil der Rolle und sorgt für bessere Balance und mehr Sensibilität. Das starke Tough Digigear Getriebe besitzt enorme Einholkraft und sorgt dauerhaft für weichen, runden Lauf.

Der neue Airdrive Bügel ist leichter als zuvor, enorm belastbar und in Verbindung mit dem neuen Bügelarm kommt es zu deutlich weniger Verwicklungen beim Wurf. Falls die Schnur mal am Bügelarm hängt, rutscht sie einfach durch Drehung der Kurbel über den Arm ins Schnurlaufröllchen und man muss nicht eingreifen. Die ATD Type-L Bremse gibt die Schnur bei Belastung ohne hohen Anfangswiderstand frei und sorgt auch im Drill eines Kapitalen für viel Sicherheit. Die Longcast ABS Spule aus Aluminium besitzt eine optimierte Abwurfkante, die für weniger Reibung und höhere Wurfweiten sorgt. Die Twistbuster III Konstruktion am Schnurlaufröllchen sorgt dafür, dass insbesondere geflochtene Schnur beim Aufspulen nicht flach gedrückt wird und weniger Drall entsteht.

- AIRDRIVE Design
- 4 Kugellager
- AIRDRIVE ROTOR®
- TOUGH DIGIGEAR® Getriebe
- ATD™ Type-L Bremssystem
- Cross Wrap® Schnurverlegung
- Geschmiedete ABS® Aluminium-Weitwurfspule
- AIRDRIVE Rollenbügel
- Twist Buster® III Schnurlaufröllchen
- Maschinengefräste Aluminiumkurbel
- T-Shape Kurbelknauf



**Ausstattungshinweis:**  
Die Größe 6000 verfügt über einen T-Shape Kurbelknauf L-Size.

Art.-Nr.	Grösse	Kugell. gesamt	Schnurf. m/mm	Übers.	Einzug cm	Bremse kg	Gewicht g	UVP* €
10217-305	3000-C	4	150/0.23	5.3:1	80	10.0	260	99.00
10217-405	4000-C	4	150/0.28	5.2:1	82	12.0	285	112.00
10217-605	6000SS	4	150/0.28	5.1:1	92	12.0	390	120.00

\*unverbindliche Preisempfehlung





## 23 MATCHMAN

SPINNROLLE

CROSS WRAP

UTD Drag  
ULTIMATE TOURNAMENT DRAG

Die Einstiegsreihe bei den DAIWA Match- & Feederrollen – Technik, die begeistert.

Mit Schnellklappkurbel und Aluminiumspule.

- 3 Kugellager
- DIGIGEAR® II Getriebe
- Infinite Anti-Reverse® Rücklaufperre
- UTD® Bremssystem
- Cross Wrap® Schnurverlegung
- ABS® Aluminiumspule
- Twist Buster® II Schnurlaufröllchen
- Schnellklappkurbel



Art.-Nr.	Grösse	Kugell. gesamt	Schnurf. m/mm	Übers.	Einzug cm	Bremse kg	Gewicht g	UVP* €
10113-250	2500	3	150/0.28	5.3:1	80	4.0	300	71.00
10113-300	3000	3	200/0.28	5.3:1	82	4.0	295	74.00
10113-400	4000	3	250/0.33	5.3:1	95	6.0	435	79.00

\*unverbindliche Preisempfehlung





## 21 TOURNAMENT FEEDER 25 QD

WEITWURF-FEEDERROLLE | MIT 25MM SPULENHUB

**QD**

**TOUGH DIGIGEAR**

**MAG SEALED**

**ZAION**

Weitwurf-Tool mit Power-Getriebe.

Die DAIWA Big Pit Rollen mit 25mm Spulenhub haben sich insbesondere zum Feederfischen optimal bewährt. Die Tournament Feeder basiert dabei auf dem gleichen Gehäuse wie z.B. die TDR Distance Feeder 25 QD, wurde in den Spezifikationen jedoch auf die modernen Anforderungen des Feederangelns erweitert.

Der verwindungsfeste Zaion Rollenkörper in Verbindung mit einem Body-Cover aus Aluminium sorgt für eine optimale Lagerung der Getriebeeinheit und dauerhaft weichen Lauf. Das Tough Digigear II Getriebe bietet enorme Einholkraft und sorgt auch bei häufiger Verwendung von schweren Futterkörben für optimale Laufruhe. Die One-Touch Schnellklappkurbel ermöglicht einen komplikationlosen Transport der montierten Rute im Futteral. Die beiden HIP Schnurclips auf der Spule bieten die Möglichkeit, sich immer wieder exakt auf zwei verschiedenen Angelspots zu positionieren.

Die Longcast ABS Spule aus Aluminium bietet weniger Reibungswiderstand im Wurf und sorgt für eine bessere Wurfleistung.



- ZAION® Rollenkörper
- Aluminium Body Cover
- MagSealed® Body Konstruktion
- 7 Kugellager
- AIR ROTOR®
- TOUGH DIGIGEAR® II Getriebe
- Infinite Anti-Reverse® Rücklaufsperr
- QD® Bremssystem
- 25mm Spulenhub
- Aluminium-Weitwurfspule
- Aluminium-Ersatzspule
- HIP® Schnurclip (zweifach)
- AIR BAIL® Rollenbügel
- Twist Buster® II Schnurlaufröllchen
- One-Touch Schnellklappkurbel
- Manueller Bügelumschlag

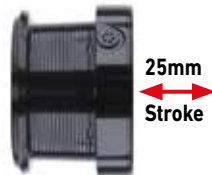

25mm  
Stroke

Art.-Nr.	Kugell. gesamt	Schnurf. m/mm	Übers.	Einzug cm	Bremse kg	Gewicht g	UVP* €
10924-025	7	150/0,28	4,7:1	96	12,0	455	419,00

\*unverbindliche Preisempfehlung









## 23 TDR DISTANCE 25 QD

WEITWURF-FEEDERROLLE | MIT 25MM SPULENHUB

**QD** DIGIGEAR

Die starke Weitwurfrolle zum Feedern – mit 25mm Spulenhub und QD Bremse.

Die TDR Distance bietet durch das starke Digigear II Getriebe höchste Einholkraft und Power – ideal, für schwere Montagen und auf weiter Distanz. Der starke Zaion V Rotor sorgt dabei in Verbindung mit dem verwindungsfesten Rollenkörper aus Zaion Material und dem Aluminium Body Cap für eine optimale Kraftübertragung und sichere Lagerung des Getriebes. Die Aluminium Longcast Spule besitzt eine optimierte Abwurfkante, die Reibung reduziert und die Wurfweite verbessert. Mit One-Touch Schnellklappkurbel und extra flacher Ersatzspule für geflochtene Schnüre (0.12mm/135m).

- ZAION® Rollenkörper
- 6 Kugellager
- ZAION V® ROTOR
- DIGIGEAR® II Getriebe
- QD® Bremssystem
- 25mm Spulenhub
- Weitwurfspule
- HIP® Schnurclip
- AIR BAIL® Rollenbügel
- One-Touch Schnellklappkurbel
- T-Shape Kurbelknopf, L-size
- Manueller Bügelumschlag

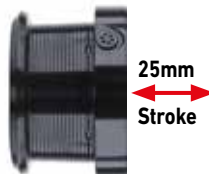

Art.-Nr.	Grösse	Kugell. gesamt	Schnurf. m/mm	Übers.	Einzug cm	Bremse kg	Gewicht g	UVP* €
10922-026	25	6	150/0.28	4.7:1	96	12.0	450	323.00

\*unverbindliche Preisempfehlung



## FREE SPOOL REELS





## EMBLEM BR

### FREILAUFROLLE



AIR ROTOR

TOUGH DIGIGEAR

CROSS WRAP

#### Power-Freilauf von DAIWA.

Die Emblem BR 10000 bietet enorme Kraftreserven und ein optimales Handling. Das große Tough Digigear Antriebsrad sitzt verwindungsfest im Rollenkörper und bietet auch bei hartem Drill genug Reserven, um auch sehr kapitale Fische mühelos zu bezwingen. Die ATD Bremse mit Kohlefaser-Bremsscheiben sorgt für eine unmittelbare Freigabe der eingestellten Bremskraft ohne Anfangswiderstand und reduziert die Gefahr von Aussteigern im Drill. Die ABS Weitwurfspule reduziert den Reibungswiderstand beim Wurf und sorgt für optimale Wurfweiten. Die Cross Wrap Schnurverlegung sorgt insbesondere bei der Verwendung mit geflochtenen Schnüren für eine hohe Wurfweite.

Mit der Größe 10000 und einer Schnurfassung von ca. 330m/Ø0.35mm eignet sich die 22' Emblem BR insbesondere zum Fischen auf mittlere Distanz.

Der HIP Schnurclip schont die Schnur, wenn häufig auf den exakt gleichen Spod geworfen werden soll. Der fein einstellbare Freilauf kann schnell und einfach auf nahezu alle Angelsituationen am See- und Fluss angepasst werden.

Die Emblem BR Rolle ist ab sofort in einer zusätzlichen 14000 Version mit extra großer Schnurfassung erhältlich. Ideal für das Angeln in großer Distanz.



- 5 Kugellager
- AIR ROTOR®
- TOUGH DIGIGEAR® Getriebe
- Infinite Anti-Reverse® Rücklaufsperr
- ATD™ Bremssystem
- Bite'N'Run® Spulenfreilauf
- Cross Wrap® Schnurverlegung
- CNC gefräste Aluminium-Weitwurfspule
- HIP® Schnurclip
- Twist Buster® II Schnurlaufröllchen
- Maschinengefräste Aluminiumkurbel
- T-Shape Kurbelknopf
- Manueller Bügelumschlag

Art.-Nr.	Grösse	Kugell. gesamt	Schnurf. m/mm	Übers.	Einzug cm	Bremse kg	Gewicht g	UVP* €
10158-100	10000	5	300/0.37	4.7:1	100	10.0	640	214.00
10158-140	14000	5	400/0.37	4.7:1	102	10.0	615	229.00

**NEW**

\*unverbindliche Preisempfehlung



## 24 EMCAST BR LT

NEW

KOMPAKT-FREILAUFROLLE

**AIRDRIVE DESIGN**    **TOUGH DIGIGEAR**

**Kleine und kompakte LT Freilaufrollen mit DAIWA's exklusivem Airdrive Design.**

Diese Serie eignet sich für den Allround-Einsatz auf nahezu alle europäischen Fischarten im Süßwasser. Das Airdrive Design Konzept verbessert dabei die Balance, da der Schwerpunkt der Rolle nach unten versetzt wird. Durch den optimierten Schwerpunkt wird die Sensibilität erhöht und somit können präzisere und weitere Würfe erreicht werden. Der Airdrive Bügelarm wurde komplett neu entwickelt und verhindert zuverlässig Verwicklungen der Schnur an und verhindert Schnurbruch – ideal, wenn mit dünnen Schnüren gefischt wird oder der Fisch unvermittelte Runs auf kurzer Distanz ausführt.

Die Tough Digigear Getriebekonstruktion sorgt für weichen Lauf und optimale Kraftübertragung – ideal, wenn kapitale Fische gedrillt werden. Der Freilauf ist extrem fein einstellbar und eignet sich somit auch problemlos zum Fang scheuer Fische wie Forelle, Zander- und Aal.

- **AIRDRIVE Design**
- **DS4 Rollenkörper**
- **DS4 Body Cover**
- **3 Kugellager**
- **AIRDRIVE ROTOR®**
- **TOUGH DIGIGEAR® Getriebe**
- **Infinite Anti-Reverse® Rücklaufsperr**
- **ATD™ Type-L Bremssystem**
- **Cross Wrap® Schnurverlegung**
- **ABS® Aluminium-Weitwurfspule**
- **AIRDRIVE Rollenbügel**
- **Twist Buster® III Schnurlaufröllchen**
- **Aluminiumkurbel**
- **T-Shape Kurbelknopf**



Art.-Nr.	Grösse	Kugell. gesamt	Schnurf. m/mm	Übers.	Einzug cm	Bremse kg	Gewicht g	UVP* €
10162-250	2500	3	150/0.20	5.2:1	73	10.0	260	141.00
10162-300	3000	3	150/0.23	5.2:1	77	10.0	265	159.00
10162-400	4000-C	3	150/0.28	5.2:1	82	12.0	280	162.00
10162-500	5000-C	3	150/0.37	5.2:1	87	12.0	290	167.00

\*unverbindliche Preisempfehlung



## 20 GS BR LT

KOMPAKT-FREILAUFROLLE

**LT** LIGHT TOUGH

AIR ROTOR

**ATD**  
AUTOMATIC DRAG SYSTEM

Nach dem umwerfenden Erfolg der DAIWA Freilaufrollen mit LT Konzept bietet DAIWA mit der GS BR LT nun auch eine weitere, in vielen technischen Details optimierte Kompakt-Freilaufrolle im Retro-Design.

Die geschmiedete Longcast ABS Spule der GS BR LT ist äußerst belastbar und bietet durch die spezielle LC Spulenlippe optimale Eigenschaften für maximale Wurfweiten. Das ATD Bremssystem läuft ohne Anfangswiderstand an und bietet auch in kritischen Drillsituationen die notwendige Sensibilität um kapitale Fische sicher zu landen. Die One-Touch Klappkurbel aus Aluminium lässt sich schnell und einfach einklappen und bietet so die Möglichkeit, die Rolle problemlos an der Rute montiert im Transportfutteral unterzubringen.

- LT (Light & Tough)
- 4 Kugellager
- AIR ROTOR®
- TOUGH DIGIGEAR® Getriebe
- Infinite Anti-Reverse® Rücklaufsperr
- ATD™ Bremssystem
- Fein einstellbarer Spulenfreilauf
- Cross Wrap® Schnurverlegung
- Silent Oscillation® System
- ABS® Aluminium-Weitwurfspule
- Twist Buster® II Schnurlaufröllchen
- One-Touch Aluminium-Schnellklappkurbel
- Holz-Kurbelknopf



Art.-Nr.	Grösse	Kugell. gesamt	Schnurf. m/mm	Übers.	Einzug cm	Bremse kg	Gewicht g	UVP* €
10144-300	3000	4	150/0.23	5.2:1	77	12.0	310	132.00
10144-400	4000-C	4	150/0.28	5.2:1	82	12.0	320	135.00
10144-500	5000-C	4	150/0.37	5.2:1	87	12.0	330	143.00

\*unverbindliche Preisempfehlung





## 19 BLACK WIDOW BR LT

KOMPAKT-FREILAUFROLLE

**LT** LIGHT TOUGH

SILENT OSCILLATION

**TOUGH DIGIGEAR**

**ATD**  
AUTOMATIC DRAG SYSTEM

Mit der Black Widow BR LT ist Erfolg vorprogrammiert.

Kleine und kompakte Freilaufrollen für den Allround-Bereich nach höchsten Qualitätsstandards gefertigt! Egal ob zum leichten Ansitzen auf Zander, Karpfen, Aal oder auf Forelle und zum mittelschweren Feedern – die Black Widow BR LT Serie ist so gestaltet, dass sehr viele Einsatzmöglichkeiten abgedeckt werden können.

Die neuartige Tough Digigear Getriebekonstruktion bietet zudem eine bessere Kraftübertragung und höhere Belastbarkeit sowie einen seidenweichen, leichten Lauf.

Die ATD Bremse sorgt für ein unmittelbares Anlaufen der Bremse ohne Anfangswiderstand und bietet dabei enorme Bremskraft.

Die Longcast ABS Weitwurfspule bietet an der Abwurfkante weniger Reibungswiderstand im Wurf und verbessert die Wurfdistanz.

Der Freilauf kann extrem fein und sensibel eingestellt werden – ideal, wenn scheue Fische wie Forelle, Aal und Zander keinen Widerstand beim Ablaufen spüren dürfen.

Wir sind uns sicher – diese neuen BR Rollen von DAIWA werden ein voller Erfolg für die kommende Saison! Die Black Widow BR LT Rollen bieten dabei mit dieser Qualität ein herausragendes Preis-Leistungs-Verhältnis!

- LT (Light & Tough)
- 1 Kugellager
- TOUGH DIGIGEAR® Getriebe
- Infinite Anti-Reverse® Rücklaufsperr
- ATD™ Bremssystem
- Fein einstellbarer Spulenfreilauf
- Cross Wrap® Schnurverlegung
- Silent Oscillation® System
- ABS® Aluminium-Weitwurfspule
- Twist Buster® II Schnurlaufrollchen
- CNC gefräste Aluminiumkurbel
- Soft-Touch Kurbelknopf



Art.-Nr.	Grösse	Kugell. gesamt	Schnurf. m/mm	Übers.	Einzug cm	Bremse kg	Gewicht g	UVP* €
10149-250	2500	1	150/0.20	5.2:1	73	10.0	295	94.00
10149-300	3000	1	150/0.23	5.2:1	77	12.0	300	97.00
10149-400	4000-C	1	150/0.28	5.2:1	82	12.0	320	102.00
10149-500	5000-C	1	150/0.37	5.2:1	87	12.0	315	106.00

\*unverbindliche Preisempfehlung





## EMBLEM BR 25 A

FREILAUFROLLE | MIT 25MM SPULENHUB

**UTD<sup>2</sup>**  
ULTIMATE TOURNAMENT DRAG

DIGIGEAR

AIRBAIL

AIR ROTOR

### Die Emblem BR bietet Freilauf vom Feinsten!

Das Konzept des 25mm Spulenhubs ermöglicht die Konstruktion einer kompakten und leichteren Rolle, die die Wurfweiten-Vorteile einer Big Pit Rolle integriert – speziell beim Werfen kann man durch das geringere Gewicht im Vergleich zu schwereren Big Pit Rollen sogar zielgenauer und kontrollierter werfen! Der breite Spulendurchmesser ermöglicht extrem gute Wurfdistanzen und bietet in Verbindung mit der Übersetzung von 5.3:1 einen Schnureinzug von über einem Meter!

Der manuelle Bügelumschlag verhindert zudem zuverlässig ein ungewolltes Umschlagen beim Wurf und den Verlust Ihrer Montage bei Gewaltwürfen.

Der Spulenfreilauf ist extrem fein und variabel einstellbar und kann perfekt auf alle äußeren Einflüsse angepasst werden (Wind, Strömung, etc.).

- 6 Kugellager
- AIR ROTOR®
- DIGIGEAR® II Getriebe
- Infinite Anti-Reverse® Rücklaufsperr
- UTD® Bremssystem
- Fein einstellbarer Spulenfreilauf
- 25mm Spulenhub
- HIP® Schnurclip
- AIR BAIL® Rollenbügel
- Twist Buster® II Schnurlaufröllchen
- Longlife Bügelfeder
- CNC gefräste Aluminiumkurbel
- Soft-Touch Kurbelknopf
- Manueller Bügelumschlag

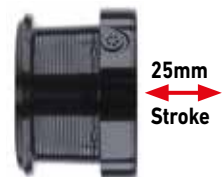

Art.-Nr.	Grösse	Kugell. gesamt	Schnurf. m/mm	Übers.	Einzug cm	Bremse kg	Gewicht g	UVP* €
10928-025	25	6	320/0.32	5.3:1	106	12.0	510	238.00

\*unverbindliche Preisempfehlung



## EMCAST BR A

### FREILAUFROLLE

#### AIR BAIL

**So wie eine Freilaufrolle sein muss! Hervorragende Freilaufrolle mit außergewöhnlich weichem Lauf und besten Ausstattungsmerkmalen.**

Durch das breite Angebot an unterschiedlichen Größen und dem extrem fein einstellbaren Freilauf eignet sich die Emcast BR Serie neben dem Ansitz auf Karpfen auch exzellent zum Fischen auf Zander und Aal.

Die Rolle wird mit einer CNC-gefrästen Aluminiumkurbel und einer zusätzlichen Doppelkurbel geliefert – je nach persönlicher Vorliebe kann somit die passende Kurbel verwendet werden.

- 7 Kugellager
- Infinite Anti-Reverse® Rücklaufsperr
- Aluminiumspule
- Aluminium-Ersatzspule
- AIR BAIL® Rollenbügel
- Twist Buster® II Schnurlaufröllchen
- Longlife Bügelfeder
- CNC gefräste Aluminiumkurbel
- Soft-Touch Kurbelknauf



Art.-Nr.	Größe	Kugell. gesamt	Schnurf. m/mm	Übers.	Einzug cm	Gewicht g	UVP* €
10152-350	3500	7	250/0.28	4.6:1	79	470	146.00
10152-400	4000	7	270/0.30	4.6:1	79	460	151.00
10152-450	4500	7	370/0.30	4.6:1	86	490	155.00
10152-500	5000	7	370/0.32	4.6:1	86	480	163.00

\*unverbindliche Preisempfehlung



## BLACK WIDOW BR A

### FREILAUFROLLE

#### AIR BAIL

Der Einstieg in die Welt der DAIWA Freilaufrollen.

Passend zu den beliebten Ruten hält die Black Widow Serie nun auch bei den Freilaufrollen ihren Einzug. Durch den besonders fein einstellbaren Freilauf eignet sich diese Serie für ein breites Einsatzgebiet wie z.B. auf Karpfen, Aal, Zander und Barbe. Mit den Black Widow BR erhalten Sie gewohnte DAIWA Qualität nach japanischen Maßstäben zu einem hervorragendem Preis-Leistungs-Verhältnis.

- 3 Kugellager
- Infinite Anti-Reverse® Rücklaufsperr
- Aluminiumspule
- AIR BAIL® Rollenbügel
- Twist Buster® II Schnurlaufrollchen
- Longlife Bügelfeder
- Aluminiumkurbel
- Soft-Touch Kurbelknopf



Art.-Nr.	Grösse	Kugell. gesamt	Schnurf. m/mm	Übers.	Einzug cm	Gewicht g	UVP* €
10153-350	3500	3	220/0.30	4.6:1	79	470	91.00
10153-400	4000	3	200/0.35	4.6:1	79	460	99.00
10153-450	4500	3	270/0.35	4.6:1	86	490	102.00
10153-500	5000	3	230/0.40	4.6:1	86	480	109.00

\*unverbindliche Preisempfehlung



## BIG PIT REELS





## 20 TOURNAMENT BASIA 45 SCW QD

BIG PIT ROLLE | MIT 45MM SPULENHUB

**QD**    **ZAION** AIR ROTOR    **MAGSEALED**    **DIGIGEAR**

Mit der Tournament Basia 45 SCW QD beweist DAIWA erneut eindrucksvoll, was unter Einsatz modernster Fertigungstechnologien und technischem Know-How im Rollenbau realisiert werden kann. Die Kombination aus Technik und Design macht dieses High-End Modell aus Japan zu einem echten Augenschmaus und setzt neue Maßstäbe beim Karpfenangeln.

Der Zaion Rollenkörper sorgt für eine optimale Lagerung des Getriebes und dauerhaft seidenweichen Lauf. Das CNC gefräste Getriebe aus Flugzeugaluminium bietet enorme Einholkraft und erleichtert das Einholen schwerer Montagen aus großer Distanz. Die dicke Achse bietet auch unter hohen Belastungen genügend Reserven, um kapitale Fische kompromisslos zu dirigieren.

Die spezielle Longcast Abwurfkante reduziert die Reibung beim Wurf und sorgt für höhere Wurfweiten.



- ZAION® Rollenkörper
- MagSealed® Body Konstruktion
- 9 Kugellager
- ZAION® AIR ROTOR®
- CNC gefrästes TOUGH DIGIGEAR® Getriebe
- Stainless Steel Achse
- Infinite Anti-Reverse® Rücklaufsperr
- QD® Bremssystem
- SCW (Slow Cross Wrap®) Schnurverlegung
- Silent Oscillation® System
- 45mm Spulenhub
- ABS® Aluminium-Weitwurfspule
- Aluminium-Ersatzspule
- HIP® Schnurclip
- Einteiliger AIR BAIL® Rollenbügel
- Twist Buster® II Schnurlaufröllchen
- CNC gefräste Aluminiumkurbel
- Holz-Kurbelknäuf
- Manueller Bügelumschlag
- Made in Japan

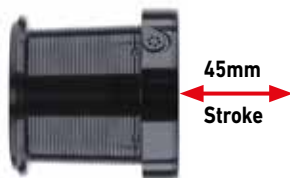

Art.-Nr.	Grösse	Kugell. gesamt	Schnurf. m/mm	Übers.	Einzug cm	Bremse kg	Gewicht g	UVP* €
10121-050	45-5000C	9	300/0.35	4.9:1	104	10.0	520	776.00

\*unverbindliche Preisempfehlung



## 17 BASIA 45 SLD QD

BIG PIT ROLLE | MIT 45MM SPULENHUB

**QD**

**ZAION**  
AIR ROTOR

DIGIGEAR

**BLACK is beautiful! Dezente Big Pit Karpfenrolle für das Long Distance Angeln.**

Das dezente schwarze Design mit echtem Holz-Kurbelknopf macht diese Big Pit Rolle zu einem wahren Schmuckstück. Darüber hinaus wurden viele Details der Basia 45 SLD QD im Vergleich zum Vorgängermodell komplett überarbeitet und speziell auf den europäischen Markt abgestimmt.

Die Spule wurde etwas tiefer gefräst und die Schnurfassung erhöht – die Spule fasst jetzt 300m/0.35mm! Die Hauptachse ist aus verwindungsfestem Stainless Steel gefertigt und nun noch deutlich stärker. Zudem umfasst der Lieferumfang der Basia 45 SLD QD auch eine Ersatzspule.

Die Basia 45 SLD QD wird in unserem Werk in Japan unter höchsten Qualitätsstandards gefertigt.

- AIR METAL® Magnesium-Rollenkörper
- 8 Kugellager
- ZAION® AIR ROTOR®
- CNC gefrästes DIGIGEAR® II Getriebe
- Stainless Steel Achse
- Infinite Anti-Reverse® Rücklauf Sperre
- QD® Bremssystem
- Wormshaft Spulenhub-System
- 45mm Spulenhub
- Aluminium-Weitwurfspule
- Aluminium-Ersatzspule
- HIP® Schnurclip
- AIR BAIL® Rollenbügel
- Twist Buster® II Schnurlaufrollchen
- Longlife Bügelfeder
- CNC gefräste Aluminiumkurbel
- Holz-Kurbelknopf
- Manueller Bügelumschlag
- Made in Japan



Art.-Nr.	Grösse	Kugell. gesamt	Schnurf. m/mm	Übers.	Einzug cm	Bremse kg	Gewicht g	UVP* €
10121-045	45-5000C	8	300/0.35	4.1:1	87	10.0	485	679.00

\*unverbindliche Preisempfehlung



## 19 BASIA 45 SCW QD

BIG PIT ROLLE | MIT 45MM SPULENHUB

**QD**    **ZAION**    **AIR BAIL**    **TOUGH DIGIGEAR**

**Karpfenrolle der Extraklasse! Die Basia 45 SCW QD vereint nahezu alle technischen Attribute, die an eine hochwertige und belastbare Karpfenrolle gestellt werden.**

Der leichte Zaion Rollenkörper sorgt für eine verwindungssichere Lagerung des Getriebes und sorgt für dauerhaften, seidenweichen Lauf. Die dicke Achse wird aus einem speziellen Stainless Steel gefertigt und hält problemlos auch den hohen Belastungen des „Long-Distance“ Karpfenfischens Stand.

Die Longcast Abwurfkante mit der 45mm Weitwurfspule in Verbindung mit der Slow Cross Wrap Schnurverlegung sorgt für bessere Wurfweiten – ideal, wenn sehr weite Würfe erforderlich sind.

Das CNC gefräste Tough Digigear Getriebe bietet eine enorme Kraftübertragung im Drill und ermöglicht das leichte Einholen schwerer Montagen aus großer Distanz.

Die mitgelieferte Ersatzspule bietet eine Schnurkapazität von 530m/0.35mm monofiler Schnur - damit eignet sich die Basia 45 SCW QD auch zum Long-Range Fischen an Großgewässern!

- **ZAION®** Rollenkörper
- **7 Kugellager**
- **CNC gefrästes TOUGH DIGIGEAR®** Getriebe
- **Infinite Anti-Reverse®** Rücklauf Sperre
- **QD®** Bremssystem
- **SCW (Slow Cross Wrap®)** Schnurverlegung
- **45mm Spulenhub**
- **Ultra Aluminium-Weitwurfspule**
- **Aluminium-Ersatzspule**
- **HIP®** Schnurclip
- **AIR BAIL®** Rollenbügel
- **Twist Buster® II** Schnurlaufrollchen
- **CNC gefräste Aluminiumkurbel**
- **Soft-Touch** Kurbelknopf
- **Manueller Bügelumschlag**
- **Made in Japan**



Für die Basia 45 SCW QD sind separat zwei E-Spulen mit unterschiedlicher Schnurfassung lieferbar.

E-Spule Art.-Nr. 19121-048 (300m/ø0.35mm)

E-Spule Art.-Nr. 19121-049 (530m/ø0.35mm)

Art.-Nr.	Grösse	Kugell. gesamt	Schnurf. m/mm	Übers.	Einzug cm	Bremse kg	Gewicht g	UVP* €
10121-048	45-5000C/LD	7	300/0.35	4.9:1	104	15.0	515	539.00

\*unverbindliche Preisempfehlung





## 20 WHISKER 25 QD

BIG PIT ROLLE | MIT 25MM SPULENHUB

**QD**   **ZAION**   AIR ROTOR   **MAGSEALED**

Mit der Whisker 25 QD erhalten Sie eine kompakte und leichte Power-Rolle mit der Funktion einer echten Big Pit Rolle.

Das Konzept des 25mm Spulenhubs hat sich in den letzten Jahren speziell beim Fischen auf kurzen und mittleren Distanzen beim Karpfenangeln durchgesetzt. Die Kombination einer langen und extra breiten Spule mit einem kleinen, kompakten Gehäuse ermöglicht dabei die Konstruktion von leichten und sehr kräftigen Rollen mit optimalen Wurfeigenschaften. Die spezielle Konstruktion der Spulenkante wurde in Verbindung mit dem Spulen-Konus so berechnet, dass nur minimaler Reibungswiderstand im Wurf entsteht und die Verwicklungsgefahr deutlich reduziert wird.

- ZAION® Rollenkörper
- MagSealed® Body Konstruktion
- 7 Kugellager
- AIR ROTOR®
- DIGIGEAR® II Getriebe
- Infinite Anti-Reverse® Rücklaufsperr
- QD® Bremsystem
- Silent Oscillation® System
- 25mm Spulenhub
- Aluminium-Ersatzspule
- HIP® Schnurclip
- AIR BAIL® Rollenbügel
- Twist Buster® II Schnurlaufröllchen
- One-Touch Aluminium-Schnellklappkurbel
- Soft-Touch Kurbelknopf
- Manueller Bügelumschlag

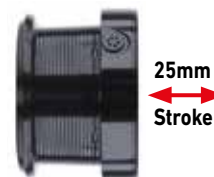
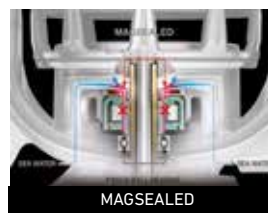

Art.-Nr.	Grösse	Kugell. gesamt	Schnurf. m/mm	Übers.	Einzug cm	Bremse kg	Gewicht g	UVP* €
10930-025	25	7	300/0.35	4.7:1	96	12	450	390.00

\*unverbindliche Preisempfehlung



## 22 WHISKER 45 SCW QD OT

BIG PIT ROLLE | MIT 45MM SPULENHUB

**QD** DIGIGEAR CROSS WRAP

**Big Pit Power-Rolle mit 45mm Spulenhub und 2 Ersatzspulen.**

Die Whisker 45 SCW QD OT bietet enorme Wurfweiten und vereint nahezu alle Anforderungen des modernen Karpfenangelns. Das extra große Digigear II Getriebe-Antriebsrad sorgt für eine optimale Kraftübertragung und hohe Laufruhe. Die extrastarke Achse aus Aluminium sorgt für extreme Belastbarkeit im Drill und bietet auch auf hoher Distanz enorme Reserven, um Druck im Drill aufzubauen. Dank der beiden enthaltenen Ersatzspulen (530m/Ø0.35mm und 700m/Ø0.35mm) kann man sich mit nur einer Rolle ideal auf verschiedene Gewässer und Angelbereiche einstellen.

Mit dem QDM Bremssystem können Sie eine etwas feinfühligere Bremseneinstellung vornehmen und den Fisch im Drill besser kontrollieren. Die Klappkurbel aus Aluminium erlaubt einen leichten Transport der montierten Rute im Futteral.

- 7 Kugellager
- ZAION V® AIR ROTOR®
- DIGIGEAR® II Getriebe
- Infinite Anti-Reverse® Rücklaufsperr
- QDM Bremssystem
- SCW (Slow Cross Wrap®) Schnurverlegung
- 45mm Spulenhub
- Geschmiedete Aluminium-Weitwurfspule
- 2 Aluminium-Ersatzspulen
- HIP® Schnurclip
- Twist Buster® II Schnurlaufröllchen
- One-Touch Aluminium-Schnellklappkurbel
- Soft-Touch Kurbelknopf
- Manueller Bügelumschlag

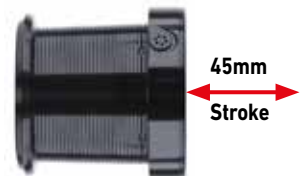

Art.-Nr.	Grösse	Kugell. gesamt	Schnurf. m/mm	Übers.	Einzug cm	Bremse kg	Gewicht g	UVP* €
10930-500	45	7	300/0.35	4.9:1	104	15.0	645	272.00

\*unverbindliche Preisempfehlung



## 21 EMBLEM 45 SCW QD SD

BIG PIT ROLLE | MIT 45MM SPULENHUB

### QD DIGIGEAR

Long-Range Modell für das Distanzangeln speziell in Großgewässern.

Mit der Emblem 45 SCW QD Big Pit Rolle mit Super Deep Spule sind Sie auch beim Angeln auf extrem große Distanz bestens ausgestattet. Die Schnurfassung von 700m 0.35mm Mono bietet hier optimale Möglichkeiten, um auch an sehr großen Seen und Talsperren an den richtigen Spots zu punkten! Durch die Verwendung des neuen QDM Bremssystems können Sie die Brems-einstellung feinfühlicher mit längerem Bremsweg vornehmen und sich so insbesondere auf den Drill in großer Distanz vorbereiten. Die extra starke Achse aus Stainless Steel sorgt für extreme Belastbarkeit auf Distanz und bietet auch bei Ausnahmefischen genug Reserven, um den Drill erfolgreich zu bestehen. Die ideale Rolle für die Großgewässer in Deutschland, Frankreich, Österreich und Italien!

Die mitgelieferte Ersatzspule der Emblem 45 SCW QD umfasst 530m/Ø0.35mm. Im Ersatzspulenverzeichnis unter der Art. Nr. 19158-700SD zu finden.

- 4 Kugellager
- AIR ROTOR®
- DIGIGEAR® II Getriebe
- Infinite Anti-Reverse® Rücklaufsperr
- QDM Bremssystem
- SCW (Slow Cross Wrap®) Schnurverlegung
- 45mm Spulenhub
- Ultra Aluminium-Weitwurfspule
- Aluminium-Ersatzspule
- HIP® Schnurclip
- Twist Buster® II Schnurlauffröllchen
- One-Touch Schnellklappkurbel
- Holz-Kurbelknopf
- Manueller Bügelumschlag

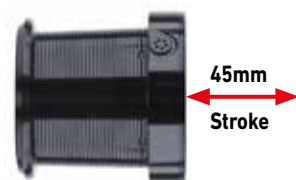

Art.-Nr.	Größe	Kugell. gesamt	Schnurf. m/mm	Übers.	Einzug cm	Bremse kg	Gewicht g	UVP* €
10158-700	45-5000SD	4	700/0.35	4.9:1	104	15.0	645	203.00

\*unverbindliche Preisempfehlung





## 23 EMBLEM SURF 45 SCW QD

BIG PIT ROLLE | MIT 45MM SPULENHUB

**ZAION V**  
AIR ROTOR

**SLOW**  
CROSS WRAP

**MAG SEALED**

Die Brandungsrolle mit Magsealed Konstruktion und 45mm Spulenhub.

Der 45mm Spulenhub sorgt in Verbindung mit der Slow Cross Wrap (SCW) Schnurverlegung für extreme Wurfweiten und optimales Line-Management. Durch die Slow Cross Wrap Schnurverlegung und die spezielle Longcast Spule mit optimierter Abwurfkante wird Reibungswiderstand beim Wurf minimiert und die Wurfweite erhöht. Das starke Digigear II Getriebe bietet in Verbindung mit dem verwindungsfesten Rotor aus Zaion V Material optimale Kraftübertragung unter Last und unterstützt ein leichtes Einholen der Montage aus großer Distanz.

Die Magsealed Konstruktion an der Achse verhindert das Eindringen von Salzwasser und Schmutzpartikeln in den Rollenkörper und erhöht die Lebensdauer.

Die neue QDM Bremse hat einen etwas längeren Einstellweg als das Vorgängermodell und kann sehr fein justiert werden – ideal, um sich sekundenschnell auf Strömungsverhältnisse und Drillsituationen einzustellen.



- ZAION V® Rollenkörper
- MagSealed® Body Konstruktion
- 6 Kugellager
- ZAION V® AIR ROTOR®
- DIGIGEAR® II Getriebe
- Infinite Anti-Reverse® Rücklaufperre
- QDM Bremssystem
- SCW (Slow Cross Wrap®) Schnurverlegung
- 45mm Spulenhub
- ABS® Aluminium-Weitwurfspule
- Ersatzspule
- HIP® Schnurclip
- AIR BAIL® Rollenbügel
- Twist Buster® II Schnurlaufrollchen
- Maschinengefräste Aluminiumkurbel
- T-Shape Kurbelknopf
- Manueller Bügelumschlag



45mm  
Stroke

Art.-Nr.	Grösse	Kugell. gesamt	Schnurf. m/mm	Übers.	Einzug cm	Bremse kg	Gewicht g	UVP* €
10711-450	Surf 45 SCW QD	6	300/0.30	4.9:1	104	15.0	605	238.00

\*unverbindliche Preisempfehlung



## 23 EMBLEM 45 SCW QD-OT

BIG PIT ROLLE | MIT 45MM SPULENHUB

**ZAION V**  
AIR ROTOR

**SLOW**  
CROSS WRAP

**Der Klassiker mit 45mm Spulenhub und neuer Klappkurbel.**

Die 23' Emblem 45 SCW QD OT bietet nahezu die gleichen Ausstattungsmerkmale wie die neue 23er Emblem 45 SCW QD und ist zusätzlich mit einer neu entwickelten Schnellklappkurbel ausgestattet, die noch weniger Spiel als das Vorgängermodell aufweist. Die neue QDM Bremse hat einen etwas längeren Einstellweg als das Vorgängermodell und kann sehr fein justiert werden – ideal, um sich sekundenschnell auf Strömungsverhältnisse und Drillsituationen einzustellen. Der 45mm Spulenhub sorgt in Verbindung mit der Slow Cross Wrap (SCW) Schnurverlegung für extreme Wurfweiten und optimales Line-Management. Durch die Slow Cross Wrap Schnurverlegung und die spezielle Longcast Spule mit optimierter Abwurfkante wird Reibungswiderstand beim Wurf minimiert und die Wurfweite erhöht. Das starke Digigear II Getriebe bietet in Verbindung mit dem verwindungsfesten Rotor aus Zaion V Material optimale Kraftübertragung unter Last und unterstützt ein leichtes Einholen schwerer Montagen aus großer Distanz. Die extra starke Achse aus Stainless Steel sorgt für hohe Belastbarkeit im Drill und bietet enorme Kraftreserven.

Die Rolle wird mit einer tiefen Ersatzspule mit 530m/0.35mm Schnurkapazität geliefert und eignet sich somit auch gut zum Long-Range Angeln an großen Gewässern.

- ZAION V® Rollenkörper
- ZAION V® Body Cover
- 4 Kugellager
- ZAION V® AIR ROTOR®
- DIGIGEAR® II Getriebe
- QDM Bremssystem
- SCW (Slow Cross Wrap®) Schnurverlegung
- 45mm Spulenhub
- ABS® Aluminium-Weitwurfspule
- HIP® Schnurclip
- Twist Buster® II Schnurlaufröllchen
- Maschinengefräste Aluminiumkurbel
- Holz-Kurbelknopf
- Manueller Bügelumschlag

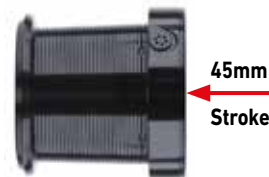

Art.-Nr.	Grösse	Kugell. gesamt	Schnurf. m/mm	Übers.	Einzug cm	Bremse kg	Gewicht g	UVP* €
10158-649	45SCW QD-OT	4	350/0.35	4.9:1	104	15.0	635	231.00

\*unverbindliche Preisempfehlung



## 23 SUPERSPOD 45 SCW QD-OT

BIG PIT ROLLE | MIT 45MM SPULENHUB

**ZAION V**  
AIR ROTOR

**SLOW**  
CROSS WRAP

Extra starke Spod Rolle mit 45mm Weitwurfspule.

Spodden wird auf Grund vieler neuer Einschränkungen am Gewässer immer populärer und mit der richtigen Kombi können Sie Ihren Futterplatz auch in 100m Entfernung zielgenau anlegen. Die neue 23' Superspod bietet durch die 45mm Spule in Verbindung mit der speziellen Abwurfkante die Voraussetzung, extreme Wurfweiten zu erreichen. Die beiden HIP Schnurclips aus Metall ermöglichen ein leichtes Handling zum präzisen Werfen auf den Futterplatz und schonen die Schnur dauerhaft. Das Digigear II Getriebe ist enorm belastbar und bietet in Verbindung mit dem verwindungsfesten Zaion V Air Rotor eine optimale Kraftübertragung zum Einholen großer Futterraketen.

- 6 Kugellager
- ZAION V® AIR ROTOR®
- DIGIGEAR® II Getriebe
- QDM Bremssystem
- SCW (Slow Cross Wrap®) Schnurverlegung
- 45mm Spulenhub
- Aluminium-Weitwurfspule
- HIP® Schnurclip (zweifach)
- Twist Buster® II Schnurlaufröllchen
- Maschinengefräste Aluminiumkurbel
- T-Shape Kurbelknopf
- Manueller Bügelumschlag

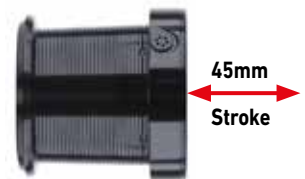

Art.-Nr.	Grösse	Kugell. gesamt	Schnurf. m/mm	Übers.	Einzug cm	Bremse kg	Gewicht g	UVP* €
10158-505	45 SCW QD-OT	6	300/0.35	5.5:1	118	15.0	620	190.00

\*unverbindliche Preisempfehlung





## 23 EMBLEM 45 SCW QD

BIG PIT ROLLE | MIT 45MM SPULENHUB

QD

ZAION  
AIR ROTOR

DIGIGEAR

SLOW  
CROSS WRAP

### Die Weitwurfrolle mit 45mm Spulenhub.

Die 23' Emblem bietet exklusive DAIWA Technologie zu einem ausgezeichneten Preis-Leistungs-Verhältnis. Der 45mm Spulenhub sorgt in Verbindung mit der Slow Cross Wrap (SCW) Schnurverlegung für extreme Wurfweiten und optimales Line-Management. Durch die Slow Cross Wrap Schnurverlegung und die spezielle Longcast Spule mit optimierter Abwurfkante wird Reibungswiderstand beim Wurf minimiert und die Wurfweite erhöht. Das starke Digigear II Getriebe bietet in Verbindung mit dem verwindungsfesten Rotor aus Zaion V Material optimale Kraftübertragung unter Last und unterstützt ein leichtes Einholen schwerer Montagen aus großer Distanz. Die extra starke Achse aus Stainless-Steel sorgt für hohe Belastbarkeit im Drill und bietet enorme Kraftreserven. Die neue QDM Bremse hat einen etwas längeren Einstellweg als das Vorgängermodell und kann sehr fein justiert werden – ideal, um sich sekundenschnell auf Strömungsverhältnisse und Drillsituationen einzustellen.

Die Rolle wird mit einer tiefen Ersatzspule mit 530m/0.35mm Schnurkapazität geliefert und eignet sich somit auch gut zum Long-Range Angeln an großen Gewässern.



- 6 Kugellager
- ZAION V® AIR ROTOR®
- DIGIGEAR® II Getriebe
- QDM Bremssystem
- SCW (Slow Cross Wrap®) Schnurverlegung
- 45mm Spulenhub
- ABS® Aluminium-Weitwurfspule
- HIP® Schnurclip
- Twist Buster® II Schnurlaufröllchen
- Maschinengefräste Aluminiumkurbel
- T-Shape Kurbelknauf
- Manueller Bügelumschlag



Art.-Nr.	Grösse	Kugell. gesamt	Schnurf. m/mm	Übers.	Einzug cm	Bremse kg	Gewicht g	UVP* €
10158-800	45 SCW QD	6	300/0.35	4.9:1	104	15.0	620	217.00

\*unverbindliche Preisempfehlung



## 23 EMBLEM 35 SCW QD

BIG PIT ROLLE | MIT 35MM SPULENHUB

**QD**

**ZAION**  
AIR ROTOR

DIGIGEAR

**SLOW**  
CROSS WRAP

Die Legende – mit Zaion V Rotor und QDM Bremsknopf.

Diese kompakte Big Pit Rolle für die Karpfenangelei bietet durch das Digigear II Getriebe enorme Einholkraft und weichen Lauf. Die Slow Cross Wrap Schnurverlegung sorgt für nahezu reibungslosen Ablauf der Schnur beim Wurf und hohe Wurfweiten. Der verwindungsfeste Rotor aus Zaion V Material bietet in Verbindung mit dem großen Antriebsrad mit extra großen Zähnen optimale Kraftübertragung unter Last und unterstützt ein leichtes Einholen schwerer Montagen aus großer Distanz. Die neue QDM Bremse hat einen etwas längeren Einstellweg als das Vorgängermodell und kann sehr fein justiert werden – ideal, um sich sekundenschnell auf Strömungsverhältnisse und Drillsituationen einzustellen. Mit original HIP Line Clip.

Die Rolle wird mit einer tiefen Ersatzspule mit 530m/0.35mm Schnurkapazität geliefert und eignet sich somit auch gut zum Long-Range Angeln an großen Gewässern.

- 6 Kugellager
- ZAION V® AIR ROTOR®
- DIGIGEAR® II Getriebe
- QDM Bremssystem
- SCW (Slow Cross Wrap®) Schnurverlegung
- 35mm Spulenhub
- ABS® Aluminium-Weitwurfspule
- HIP® Schnurclip
- Twist Buster® II Schnurlaufröllchen
- Maschinengefräste Aluminiumkurbel
- T-Shape Kurbelknopf

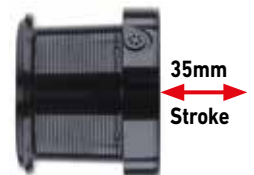

Art.-Nr.	Grösse	Kugell. gesamt	Schnurf. m/mm	Übers.	Einzug cm	Bremse kg	Gewicht g	UVP* €
10158-635	35 SCW QD	6	300/0.35	4.9:1	103	15.0	570	210.00

\*unverbindliche Preisempfehlung



## 18 EMBLEM SPOD 35 SCW QD

BIG PIT ROLLE | MIT 35MM SPULENHUB

**QD** DIGIGEAR AIR ROTOR SILENT OSCILLATION

**Speziell entwickelte Spod Rolle mit Slow Cross Wrap Schnurverlegung.**

Die Emblem Spod steht seit vielen Jahren als Synonym für höchste Belastbarkeit und Widerstandsfähigkeit beim Spodden.

Die Emblem Spod 35 SCW QD wurde jetzt technisch auf den aktuellsten Stand gebracht und bietet nun ebenfalls die SCW Schnurverlegung. In Verbindung mit der Longcast Abwurfkante wird die Wurfweite so zusätzlich optimiert. Die beiden HIP Schnurclips aus Metall ermöglichen zudem ein leichtes Handling beim exakten Werfen auf den Futterplatz und schonen dauerhaft die Schnur. Der Bügelumschlag erfolgt grundsätzlich von Hand, um ein ungewolltes Umschlagen des Bügels im Wurf zu verhindern.

Die 90mm lange Powerkurbel aus Aluminium optimiert die Kraftübertragung beim Einholen und bietet hohe Kraftreserven, um auch große Futterraketen (Spods) aus großer Distanz leicht und schnell einzuholen.

Wir sind uns sicher – mit der Emblem Spod 35 SCW QD hat DAIWA einen ebenbürtigen bzw. besseren Nachfolger entwickelt, der den hohen Belastungen des Spoddens problemlos Stand hält.

- 6 Kugellager
- AIR ROTOR®
- DIGIGEAR® II Getriebe
- Infinite Anti-Reverse® Rücklaufsperr
- QD® Bremssystem
- SCW (Slow Cross Wrap®) Schnurverlegung
- Silent Oscillation® System
- 35mm Spulenhub
- HIP® Schnurclip (zweifach)
- Twist Buster® II Schnurlauffröllchen
- CNC gefräste Aluminiumkurbel
- Soft-Touch Kurbelknopf
- Manueller Bügelumschlag



Art.-Nr.	Grösse	Kugell. gesamt	Schnurf. m/mm	Übers.	Einzug cm	Bremse kg	Gewicht g	UVP* €
10158-606	35-5000C	6	300/0.35	5.5:1	124	15.0	640	161.00

\*unverbindliche Preisempfehlung





## 24 CROSSCAST 45 SCW QD

**NEW**

BIG PIT ROLLE | MIT 45MM SPULENHUB

**QD**

**ZAION**  
AIR ROTOR

DIGIGEAR

**SLOW**  
CROSS WRAP

### DAIWA's Big Pit Technologie zum Spitzenpreis!

Die 24 Crosscast überzeugt mit weichem, ruhigem Lauf und hoher Einholkraft. Der 45mm Spulenhub in Verbindung mit der speziellen Longcast Abwurfkante sorgt für enorme Wurfweiten und optimales Handling.

Der Air Rotor aus Zaion V Material ist leicht, extrem verwindungsfest und läuft mit nur geringem Anlaufwiderstand an. Die extra starke Achse aus „Stainless Steel“ hält auch stärksten Belastungen Stand und bietet die Sicherheit, auch kampfstarke Fische wie z.B. Welse zu bezwingen. Der gefederte HIP Schnurclip schont die Schnur und ist ideal geeignet, wenn der Futterplatz immer wieder exakt angeworfen werden muss.

- 4 Kugellager
- ZAION V® AIR ROTOR®
- DIGIGEAR® II Getriebe
- Infinite Anti-Reverse® Rücklauf Sperre
- QDM Bremssystem
- SCW (Slow Cross Wrap®) Schnurverlegung
- 45mm Spulenhub
- Aluminium-Weitwurfspule
- HIP® Schnurclip
- Twist Buster® II Schnurlaufröllchen
- Maschinengefräste Aluminiumkurbel
- T-Shape Kurbelknopf
- Manueller Bügelumschlag

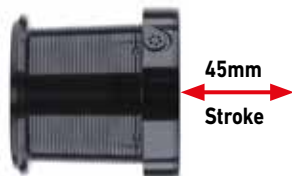

Das QD Bremssystem ermöglicht ein schnelles Anpassen auf veränderte Drillsituationen und Strömungsverhältnisse.

Die Rolle wird mit „No Paint“ unlackierter Oberfläche geliefert – es kann somit auch nach langem Einsatz nicht zu Lack-Abplatzern, etc. kommen.

Art.-Nr.	Grösse	Kugell. gesamt	Schnurf. m/mm	Übers.	Einzug cm	Bremse kg	Gewicht g	UVP* €
10252-500	5000C	4	300/0.35	4.9:1	104	15.0	600	161.00
10252-501	5000LD	4	530/0.35	4.9:1	104	15.0	600	161.00

\*unverbindliche Preisempfehlung



## 21 CROSSCAST 45 SCW QD OT

BIG PIT ROLLE | MIT 45MM SPULENHUB

**QD** DIGIGEAR AIR ROTOR **SLOW CROSS WRAP**

**Big Pit Karpfenrolle im Retro-Design.**

Die Crosscast 45 SCW QD OT überzeugt durch neueste Technologie und maximale Wurfweiten. Das Tough Digigear Getriebe bietet eine enorme Laufruhe und hohe Einholkraft. Die extra dicke Achse bietet auch beim Drill von kapitalen Karpfen und Welsen genug Reserven, um den Fisch im Drill zu forcieren. Durch das QD-Bremssystem können Sie sich leicht auf jede Angelsituation am Wasser einstellen.

Die Longcast Abwurfkante in Verbindung mit der SCW Schnurverlegung reduziert die Reibung im Wurf und sorgt für bessere Wurfweiten.

Die One-Touch Klappkurbel kann schnell und einfach eingeklappt werden und sorgt für leichten Transport der montierten Rute im Futteral.

- 3 Kugellager
- AIR ROTOR®
- DIGIGEAR® II Getriebe
- QDM Bremssystem
- SCW (Slow Cross Wrap®) Schnurverlegung
- 45mm Spulenhub
- Aluminium-Weitwurfspule
- HIP® Schnurclip
- Twist Buster® II Schnurlaufröllchen
- One-Touch Schnellklappkurbel
- Holz-Kurbelknopf
- Manueller Bügelumschlag



Art.-Nr.	Grösse	Kugell. gesamt	Schnurf. m/mm	Übers.	Einzug cm	Bremse kg	Gewicht g	UVP* €
10250-505	5000C	3	300/0.35	4.9:1	104	15.0	640	149.00
10250-605	5000LD	3	530/0.35	4.9:1	104	15.0	640	149.00

\*unverbindliche Preisempfehlung



## 20 CROSSCAST SPOD 45 SCW QD

BIG PIT ROLLE | MIT 45MM SPULENHUB

**QD** DIGIGEAR

Mit der Crosscast Spod mit 45mm Spulenhub bietet DAIWA eine enorm belastbare Big Pit Rolle für den Einsatz mit schweren Futterraketen, Spombs, großen PVA Bags, etc.

Durch den 45mm Spulenhub und die Longcast Spule können Sie mit der Crosscast Spod auch mit schweren Wurfgewichten sehr große Wurfweiten erzielen. Der HIP® Schnurclip aus Metall schützt die Schnur und eignet sich ideal, wenn Sie den Futterplatz exakt und häufig mit schweren Spods anwerfen müssen.

- 3 Kugellager
- DIGIGEAR® II Getriebe
- Infinite Anti-Reverse® Rücklaufsperr
- QD® Bremssystem
- SCW (Slow Cross Wrap®) Schnurverlegung
- 45mm Spulenhub
- Aluminium-Weitwurfspule
- HIP® Schnurclip
- Twist Buster® II Schnurlafröllchen
- Longlife Bügelfeder
- Aluminiumkurbel
- Manueller Bügelumschlag

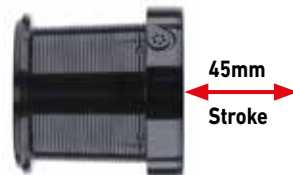

Kompatibel mit dem QDM-Bremssknopf (Art.-Nr. 10158-000).  
Der QDM-Bremssknopf ist separat lieferbar.

Art.-Nr.	Größe	Kugell. gesamt	Schnurf. m/mm	Übers.	Einzug cm	Bremse kg	Gewicht g	UVP* €
10128-610	45-5000C	3	300/0.35	5.5:1	118	15.0	610	146.00

\*unverbindliche Preisempfehlung





## 24 CROSSCAST SURF 45 SCW QD

NEW

BIG PIT ROLLE | MIT 45MM SPULENHUB

QD

ZAION  
AIR ROTOR

DIGIGEAR

SLOW  
CROSS WRAP

### Die Brandungsrolle für Weitwürfe!

Die 24 Crosscast Surf 45 SCW QD Rolle bietet die gleichen Ausstattungsmerkmale wie die Karpfenrollen aus der Crosscast 45 SCW QD Serie. Der lange 45mm Spulenhub sorgt für enorme Wurfweiten und die Slow Cross Wrap Schnurverlegung (SCW) optimiert die Wurfweite und eignet sich insbesondere zur Verwendung mit dünnen geflochtenen und monofilamen Schnüren. Der Zaion V Air Rotor bietet einen geringeren Anlaufwiderstand und verbessert die Sensibilität. Das starke Digigear II Getriebe sorgt für optimale Einholkraft und eignet sich auch problemlos für Montagen über 200g Wurfgewicht.

- 3 Kugellager
- ZAION V® AIR ROTOR®
- DIGIGEAR® II Getriebe
- Infinite Anti-Reverse® Rücklauf Sperre
- QDM Bremssystem
- SCW (Slow Cross Wrap®) Schnurverlegung
- Aluminium-Weitwurfspule
- HIP® Schnurclip
- Twist Buster® II Schnurlaufröllchen
- CNC gefräste Aluminiumkurbel
- T-Shape Kurbelknopf



Art.-Nr.	Grösse	Kugell. gesamt	Schnurf. m/mm	Übers.	Einzug cm	Bremse kg	Gewicht g	UVP* €
10255-500	45SCW 5000C	3	300/0.35	4.9:1	104	15.0	600	161.00

\*unverbindliche Preisempfehlung



## 20 CROSSCAST 35 SCW LD QD

BIG PIT ROLLE | MIT 35MM SPULENHUB

**QD** DIGIGEAR

**Power-Rolle zu einem ausgezeichneten Preis für das Spod-Fischen auf große Distanz.**

Die Crosscast SCW LD QD mit 35mm Spulenhub ist nun auch mit der Slow Cross Wrap Schnurverlegung ausgestattet.

Durch die Übersetzung von 4.9:1 erhalten Sie ein echtes Power-Getriebe, dass enorme Einholkraft entfaltet. Die robuste Achse aus Stainless-Steel bietet hohe Belastbarkeit. Das Digigear II Getriebe sorgt dauerhaft für einen weichen Lauf und eine optimale Kraftübertragung.

Der HIP Schnurclip schont die Schnur und ist optimal geeignet, wenn Sie Ihren Futterplatz immer wieder sehr exakt anwerfen müssen.

Die Crosscast 35 SCW 5000 LD QD bietet ein exzellentes Preis-Leistungs-Verhältnis!



- 3 Kugellager
- AIR ROTOR®
- DIGIGEAR® II Getriebe
- Infinite Anti-Reverse® Rücklaufperre
- QD® Bremssystem
- SCW (Slow Cross Wrap®) Schnurverlegung
- 35mm Spulenhub
- Aluminium-Weitwurfspule

- HIP® Schnurclip
- Twist Buster® II Schnurlaufröllchen
- Longlife Bügelfeder
- Aluminiumkurbel
- Soft-Touch Kurbelknauf
- Manueller Bügelumschlag

Art.-Nr.	Grösse	Kugell. gesamt	Schnurf. m/mm	Übers.	Einzug cm	Bremse kg	Gewicht g	UVP* €
10128-609	35-5000LD	3	530/0.35	4.9:1	103	15.0	625	112.00

\*unverbindliche Preisempfehlung



### QDM BREMSKNOPF

Mit dem QDM Bremsknopf verlängern Sie den Bremsweg Ihrer QD Big Pit Rollen.

Vom kurzen QD Bremsweg mit ca. 1/4 Umdrehung stellen Sie die Bremse mit dem QDM Knopf in einer 3/4 Umdrehung von offen zu geschlossen ein. Passend für alle Emblem 45 und 35, Crosscast 45 und 35 und Whisker 45 SCW QD Rollen.

Art.-Nr.

10158-000



## 24 VERTICE

**NEW**

BIG PIT ROLLE | MIT 35MM SPULENHUB

**QD** *AIRBAIL*

**Der Preis-Leistungssieger bei den Big Pit Rollen mit 35mm Spulenhub!**

Diese klassische Karpfenrolle mit 35mm Spulenhub vereint zeitloses Design mit hochwertigen Komponenten. Die lange, konische Long Cast Aluminiumspule sorgt für hohe Wurfweiten. Durch das starke Getriebe mit niedriger Übersetzung können auch schwere Montagen schnell und einfach eingeholt werden. Im Drill bietet die Rolle enorme Einholkraft und kann auch kapitale Fische leicht bezwingen.

Durch die kompakte Bauweise eignet sich die 24 Vertice auch problemlos für alle 10ft. Stalker-Ruten!

- 5 Kugellager
- Infinite Anti-Reverse® Rücklaufsperr
- QD® Bremssystem
- 35mm Spulenhub
- Aluminium-Weitwurfspule
- AIR BAIL® Rollenbügel
- Twist Buster® II Schnurlaufröllchen
- Maschinengefräste Aluminiumkurbel
- T-Shape Kurbelknopf

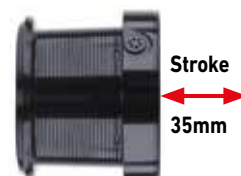

Art.-Nr.	Grösse	Kugell. gesamt	Schnurf. m/mm	Übers.	Einzug cm	Bremse kg	Gewicht g	UVP* €
10131-500	5000C	5	300/0.35	4.1:1	89	10.0	660	125.00
10131-501	5000LD	5	530/0.35	4.1:1	89	10.0	660	125.00

\*unverbindliche Preisempfehlung







## BLACK WIDOW 35 A

BIG PIT ROLLE | MIT 35MM SPULENHUB

Auf den großen Erfolg der Black Widow Freilaufrollen folgt mit der Black Widow 35 A eine Big Pit Rolle mit langer, konischer Spule und 35mm Spulenhub.

Durch den speziellen Fertigungsprozess und die Materialauswahl verfügt diese Karpfenrolle über eine hohe Einholkraft und optimale Verwindungsfestigkeit. Der Preis ist für eine Rolle mit dieser Ausstattung hervorragend.

Je nach Modell beträgt das Schnurfassungsvermögen bis zu 530m/0.35mm monofiler Schnur!

- 1 Kugellager
- Infinite Anti-Reverse® Rücklaufsperre
- 35mm Spulenhub
- Aluminium-Weitwurfspule
- Longlife Bügelfeder
- Soft-Touch Kurbelknopf
- Manueller Bügelumschlag

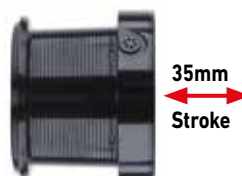

Art.-Nr.	Grösse	Kugell. gesamt	Schnurf. m/mm	Übers.	Einzug cm	Bremse kg	Gewicht g	UVP* €
10155-550	35-5500	1	460/0.35	4.1:1	85	10.0	675	105.00
10155-600	35-5000LD	1	530/0.35	4.1:1	85	10.0	675	105.00

\*unverbindliche Preisempfehlung



## BLACK WIDOW 25 A

BIG PIT ROLLE | MIT 25MM SPULENHUB

Die DAIWA Ingenieure haben mit der Black Widow 25 A eine Rolle mit hoher Einholkraft zu einem ausgezeichneten Preis-Leistungs-Verhältnis konstruiert.

Die Black Widow 25 A mit 25mm Spulenhub spielt ihre Stärken speziell beim Karpfenangeln auf mittlere Distanz und im Nahbereich aus. Die Schnurfassung von 270m/0.35mm bietet dabei ausreichende Reserven.

- 1 Kugellager
- Infinite Anti-Reverse® Rücklauf Sperre
- 25mm Spulenhub
- Konische Aluminium-Weitwurfspule
- Twist Buster® II Schnurlaufrollchen
- Longlife Bügelfeder
- Aluminiumkurbel
- Manueller Bügelumschlag



25mm  
Stroke

Art.-Nr.	Grösse	Kugell. gesamt	Schnurf. m/mm	Übers.	Einzug cm	Bremse kg	Gewicht g	UVP* €
10133-225	25	1	370/0.30	4.6:1	92	8.0	517	89.00

\*unverbindliche Preisempfehlung





## SEA FISHING REELS



## 20 SALTIGA

MEERES-SPINNROLLE



MAG SEALED



Hochwertigste Verarbeitung, höchste Belastbarkeit und extreme Wurfleistung sind nur ein paar Superlative der neuesten Saltiga.

Die Saltiga ist der Eintritt in eine neue Dimension des schweren Meeresangels. Mit dieser Rolle werden Anglerträume wahr. Der Einsatz eines High-Tech MonoCoque Rollenkörpers und das ultimative Design-Konzept überzeugen auf ganzer Linie. Durch die Integration aller neuen, wegweisenden DAIWA Technologien können wir garantieren, dass die 20' Saltiga die stärkste Saltiga der DAIWA Geschichte darstellt.

- MQ® MonoCoque Aluminium-Rollenkörper
- MagSealed® Body Konstruktion
- 12 Kugellager (inkl. 6 CRBB® & 2 MagSealed® BB)
- HARDBODYZ® AIR ROTOR®
- CNC gefrästes Duralumin Getriebe
- Infinite Anti-Reverse® Rücklaufsperr
- ATD™ Bremssystem
- 14 Carbon Bremsscheiben
- Cross Wrap® Schnurverlegung
- ABS® Aluminium-Weitwurfspule
- Einteiliger AIR BAIL® Rollenbügel
- MagSealed® Schnurlaufrollchen
- CNC gefräste Aluminiumkurbel
- Manueller Bügelumschlag

Weiteres Ausstattungsdetail:

- Ausgestattet mit Radiation Aluminium-Bremsknopf



Art.-Nr.	Grösse	Kugell. MSBB	Kugell. CRBB	Kugell. gesamt	Schnurf. m/mm	Übers.	Einzug cm	Bremse kg	Gewicht g	UVP* €
10310-080	8000-H	2	6	12	300/0.33	5.8:1	111	25.0	655	970.00
10310-100	10000-H	2	6	12	300/0.37	5.8:1	118	25.0	655	970.00
10310-101	10000-P	2	6	12	300/0.37	4.8:1	98	25.0	645	970.00
10310-140	14000-XH	2	6	12	300/0.40	6.2:1	134	25.0	665	970.00
10310-141	14000-P	2	6	12	300/0.40	4.8:1	104	25.0	655	970.00
10310-180	18000-H	2	6	12	300/0.47	5.8:1	127	30.0	885	1081.00
10310-200	20000-H	2	6	12	300/0.52	5.8:1	143	30.0	890	1081.00

\*unverbindliche Preisempfehlung





# ***SALTIGA***

M A D E I N F I E L D





## 23 SALTIGA

MEERES-SPINNROLLE

AIRDRIVE  
DESIGN

MQ

MAGSEALED

ATD  
AUTOMATIC DRAG SYSTEM



Die kleinen Saltiga Rollen bieten enorme Power und japanische Technik auf höchstem Niveau.

Das neue Airdrive Design sorgt in Verbindung mit dem MQ Rollenkörper aus Aluminium für höchste Belastbarkeit und Sensibilität – ideal, wenn mit relativ leichtem Gerät auf sehr kampfstärke Fische wie Heilbutt, Thun, Amberjack oder GT gefischt wird. Der Airdrive Rotor sorgt für eine Gewichtsreduzierung im oberen Teil der Rolle und optimiert die Balance der Rolle an der Rute – besseres Wurfgefühl und optimierte Sensibilität bei der Köderführung sind das Resultat. Durch Reduzierung des Rotorgewichts läuft der Rotor zudem mit geringerem Anlaufwiderstand an und optimiert die Reaktion und Sensibilität. Der hohle, einteilige Airdrive Bügel sorgt für optimales Schnurmanagement und reduziert die Gefahr von Verwicklungen im Wurf. Das CNC gefräste Antriebsrad aus G1 Duraluminium wurde speziell beschichtet, um einen noch ruhigeren und weichen Lauf als üblich zu erreichen. Durch den Airdrive Shaft wird am Pinion Getriebe eine Low-Contact Struktur geschaffen, um den Reibungswiderstand der Achse zu minimieren und den seidenweichen, nahezu geräuschlosen Lauf, der diese Rolle auszeichnet, dauerhaft zu erhalten. Die Monocoque Konstruktion des Rollenkörpers ermöglicht den Einbau eines größeren Getriebes mit besserer Kraftübertragung und längerer Lebensdauer bei hohen Belastungen. Der verwindungsfeste Rollenkörper sorgt für optimale Lagerung der Getriebeneinheit und dauerhaft weichen Lauf. Auf beiden Seiten der Kurbelachse verhindern Magsealed Kugellager das Eindringen von Salzwasser und Schmutzpartikeln und sorgen in Verbindung mit der Magsealed Achse für enormen Schutz vor Korrosion.



- AIRDRIVE Design
- MQ® Monocoque Aluminium-Rollenkörper
- MagSealed® Body Konstruktion
- 12 Kugellager (inkl. 7 CRBB® & 2 MagSealed® BB)
- AIRDRIVE ROTOR®
- CNC gefrästes TOUGH DIGIGEAR® G1 Duralumin Getriebe
- Infinite Anti-Reverse® Rücklaufsperr
- ATD™ Bremssystem
- 10 Bremsscheiben (5 Carbon)
- Cross Wrap® Schnurverlegung
- ABS® Aluminium-Weitwurfspule
- AIRDRIVE Rollenbügel
- MagSealed® Schnurlaufröllchen
- CNC gefräste Aluminiumkurbel
- Runder Aluminium-Kurbelknopf
- Manueller Bügelumschlag



Art.-Nr.	Grösse	Kugell. MSBB	Kugell. CRBB	Kugell. gesamt	Schnurf. m/mm	Übers.	Einzug cm	Bremse kg	Gewicht g	UVP* €
10310-040	4000-H	2	7	12	150/0.37	5.7:1	90	12.0	345	944.00
10310-050	5000-H	2	7	12	150/0.40	5.7:1	96	15.0	365	964.00
10310-060	6000-H	2	7	12	150/0.43	5.7:1	101	15.0	400	980.00
10310-061	6000-XH	2	7	12	150/0.43	6.2:1	110	15.0	400	996.00

\*unverbindliche Preisempfehlung



# CERTATE

S A L T W A T E R





## 24 CERTATE SW

**NEW**

MEERES-SPINNROLLE

**AIRDRIVE  
DESIGN**

**ATD**

**MQ**

Die kleinen Größen der Certate SW nun auch im Airdrive Design!

Die 24 Certate SW Meeresrollen vereinen höchste Belastbarkeit mit optimaler Nutzer-Freundlichkeit. Durch den Airdrive Rotor aus Zaiion Material kann ein leichterer Rotor verwendet werden, der den Anlaufwiderstand reduziert und die Sensibilität erhöht. Der hohle Airdrive Bügel sorgt für weniger Verwicklungen am neu gestalteten Bügelarm und erleichtert den Einsatz, insbesondere bei windigen Verhältnissen. Der Airdrive Shaft reduziert die Kontaktfläche der Achse mit dem Antriebsrad und sorgt für einen seidenweichen Lauf. Das extra große, gefräste Tough Digigear Getriebe besitzt extra große Zähne und hält den dauerhaft hohen Belastungen der Meeresfischerei problemlos stand. Die MQ Konstruktion des Rollenkörpers aus Aluminium sorgt für optimale Kraftübertragung und Verwindungsfestigkeit. Durch die MagSealed Konstruktion am Schnurlaufrollchen und der Achse wird das Eindringen von Salzwasser und Schmutzpartikeln verhindert und Korrosion im Inneren des Rollenkörpers stark reduziert. Die ATD-Bremse mit Kohlefaserbremscheiben hält auch den stärksten Fluchten stand. Mit rundem EVA-Power Kurbelknopf.

- AIRDRIVE Design
- MQ® Monocoque Aluminium-Rollenkörper
- 10 Kugellager (inkl. 5 CRBB®)
- ZAION® AIRDRIVE ROTOR
- CNC gefrästes Duralumin Getriebe
- ATD™ Bremssystem
- AIRDRIVE ABS® Weitwurfspule
- AIRDRIVE Rollenbügel
- Twist Buster® III Schnurlaufrollchen
- Runder Hard-EVA Kurbelknopf
- Made in Japan

### Bremsscheiben:

Die Größe 4000 ist mit 3 Kohlefaser-Bremsscheiben ausgestattet. Die Größen 5000/6000 sind mit 5 Kohlefaser-Bremsscheiben ausgestattet.



Art.-Nr.	Grösse	Kugell. CRBB	Kugell. gesamt	Schnurf. m/mm	Übers.	Einzug cm	Bremse kg	Gewicht g	UVP* €
10316-400	4000-H	5	10	150/0.37	5.7:1	90	12.0	335	612.00
10316-401	4000-XH	5	10	150/0.37	6.2:1	98	12.0	335	612.00
10316-500	5000-H	5	10	150/0.40	5.7:1	96	15.0	345	630.00
10316-501	5000-XH	5	10	150/0.40	6.2:1	104	15.0	345	630.00
10316-600	6000-H	5	10	150/0.43	5.7:1	101	15.0	375	646.00
10316-601	6000-XH	5	10	150/0.43	6.2:1	110	15.0	375	646.00

\*unverbindliche Preisempfehlung





## 21 CERTATE SW

MEERES-SPINNROLLE



MAGSEALED



**Langlebige Großfischrolle mit verwindungsfestem Monocoque Body für alle extremen Bedingungen beim Meeresangeln.**

Mit der Certate SW bietet DAIWA eine extrem belastbare Salzwasser-Rolle für die anspruchsvolle Angelei in den Tropen und auf Heilbutt in Norwegen. Durch die MQ Konstruktion kann das Antriebsrad um bis zu 40% größer konstruiert werden, wie in normalen Rollen dieser Größe üblich - damit wird die Kraftübertragung und Lebensdauer deutlich erhöht. Durch die Konstruktion größerer Zähne im Antriebsrad wird die Lebensdauer des Getriebes zusätzlich verbessert und die MQ Konstruktion bietet eine optimale, verwindungsfeste Lagerung des Getriebes im Rollenkörper. Das spezielle Lackier-Verfahren verhindert Korrosion unter der Farbschicht. Das ATD Bremssystem in Verbindung mit den hochwertigen Kohlefaser-Bremsscheiben sorgen für eine optimale Freigabe der Schnur unter Last ohne hohen Anfangswiderstand und für eine lange Lebensdauer auch bei häufigen Extrem-Drills - ideal für mittlere Tunfische, Doggies und GT! Mit extra lautem Brems-Clicker!

- MQ® Monocoque Aluminium-Rollenkörper
- MagSealed® Body Konstruktion
- ZAION® AIR ROTOR®
- CNC gefrästes TOUGH DIGIGEAR® G1 Duralumin Getriebe
- Infinite Anti-Reverse® Rücklaufperre, permanent wirkend
- ATD™ Bremssystem
- Carbon Bremsscheiben
- Cross Wrap® Schnurverlegung
- Kaltgeschmiedete ABS® Aluminium-Weitwurfspule
- AIR BAIL® Rollenbügel
- Maschinengefräste Aluminium Screw-In Kurbel
- Ab Größe 8000 - Manueller Bügelumschlag
- Made in Japan



### Ausstattungshinweis: Kugellager

Die Größen 8000 bis 18000 verfügen über insgesamt 8 Kugellager, davon 1 CRBB und 1 MagSealed Kugellager.

### Bremsscheiben

Die Größe 8000 bis 14000 verfügt über 7 Carbon Bremsscheiben und die Größe 18000 über 9 Carbon Bremsscheiben.

### Kurbelknopf

Die Modelle 8000-P und 10000-P sind mit EVA Rund-Kurbelknopf ausgestattet.

Art.-Nr.	Größe	Kugell. MSBB	Kugell. CRBB	Kugell. gesamt	Schnurf. m/mm	Übers.	Einzug cm	Bremse kg	Gewicht g	UVP* €
10315-080	8000-H	1	1	8	300/0.33	5.8:1	111	25.0	625	665.00
10315-081	8000-P	1	1	8	300/0.33	4.8:1	92	25.0	615	665.00
10315-100	10000-H	1	1	8	300/0.37	5.8:1	118	25.0	630	665.00
10315-101	10000-P	1	1	8	300/0.37	4.8:1	98	25.0	620	665.00
10315-140	14000-XH	1	1	8	300/0.40	6.2:1	134	25.0	635	665.00
10315-180	18000-H	1	1	8	300/0.47	5.8:1	131	30.0	850	737.00

\*unverbindliche Preisempfehlung



## 23 CALDIA SW

MEERES-SPINNROLLE



AIR ROTOR

MAGSEALED



**Die neue Meeresrolle mit MQ Rollenkörper und extra starkem Getriebe!**

Mit der Caldia SW bietet DAIWA eine extra starke und belastbare Meeresrolle für die Angelerei auf Dorsch, Heilbutt, Köhler und Pollack sowie für das mittelschwere Fischen auf Amberjack, Mahi Mahi, etc.

Der MQ Body aus Aluminium ermöglicht die Verwendung eines deutlich größeren Getriebes, das eine enorme Einholkraft und Belastbarkeit aufweist. Durch die speziellen, größeren Zähne am Tough Digigear Antriebsrad wird die Kraftübertragung verbessert und die Laufruhe und Lebensdauer deutlich erhöht. Die Magsealed Konstruktion an der Achse verhindert das Eindringen von Salzwasser und Partikeln über die Hauptachse und reduziert die Gefahr von Korrosion im Inneren. Das ATD Bremssystem sorgt in Verbindung mit den Kohlefaser-Bremsscheiben für optimale Freigabe der Schnur unter Belastung, hohe Bremskraft und für eine lange Lebensdauer. Mit extra starker Kurbel aus Aluminium und extra großem T-Shape Kurbelknopf.

- MQ® Monocoque Aluminium-Rollenkörper
- MagSealed® Body Konstruktion
- 6 Kugellager (inkl. 1 CRBB®)
- AIR ROTOR®
- TOUGH DIGIGEAR® Getriebe
- MagSealed® Kugellager an der Seitenachse
- ATD™ Bremssystem
- Cross Wrap® Schnurverlegung
- CNC gefräste Aluminiumspule
- AIR BAIL® Rollenbügel
- Maschinengefräste Aluminium Screw-In Kurbel
- T-Shape Kurbelknopf



Art.-Nr.	Grösse	Kugell. CRBB	Kugell. gesamt	Schnurf. m/mm	Übers.	Einzug cm	Bremse kg	Gewicht g	UVP* €
10320-405	4000D-CXH	1	6	150/0.37	6.2:1	99	12.0	290	289.00
10320-605	6000D-H	1	6	150/0.43	5.7:1	101	12.0	425	289.00
10320-805	8000-H	1	6	200/0.40	5.7:1	110	15.0	630	333.00
10320-105	10000-H	1	6	200/0.47	5.7:1	121	15.0	645	333.00

\*unverbindliche Preisempfehlung



## 20 BG MQ

MEERES-SPINNROLLE

**MQ**

**ATD**  
AUTOMATIC DRAG SYSTEM

**TOUGH DIGIGEAR**

**HardBodyz**  
Light & Rigid Metal Construction

### Ultrastarke Spinn- und Meeresrolle mit Monocoque Gehäuse.

Mit der BG Monocoque Rolle führt DAIWA die nächste Generation der unglaublich robusten und belastbaren BG Rollen ein.

Durch die MQ Konstruktion kann das Getriebe-Antriebsrad – je nach Modell-Größe – um ca. 20-40% größer gestaltet werden als bei herkömmlichen Spinnrollen und damit die Kraftübertragung und Lebensdauer deutlich verbessert werden. Die Konstruktion größerer Zähne im Antriebsrad trägt zusätzlich zu besserer Belastbarkeit und Lebensdauer bei.

Der verwindungsfeste Aluminium-Rollenkörper sorgt für eine optimale Lagerung der Getriebeeinheit und für einen lang anhaltenden, runden Lauf.

Je nach Größe eignen sich die BG MQ vom mittelschweren Spinnfischen im Süßwasser – hier insbesondere für schwere Köder und hohe dauerhafte Beanspruchung – bis hin zum extremen Angeln im Salzwasser auf Thunfisch und GT.

Die Größen 6000 bis 20000 sind die idealen Kraftpakete für die mittelschwere bis schwere Angelei in Norwegen auf Großdorsch und Heilbutt.

- MQ® Monocoque Aluminium-Rollenkörper
- 6 Kugellager
- TOUGH DIGIGEAR® Getriebe
- Infinite Anti-Reverse® Rücklaufsperre
- ATD™ Bremssystem
- Carbon Bremsscheiben
- Cross Wrap® Schnurverlegung
- ABS® Aluminium-Weitwurfspule
- Twist Buster® II Schnurlaufröllchen
- CNC gefräste Aluminiumkurbel
- Hi-Grip Kurbelknopf
- Ab Größe 6000 - Manueller Bügelumschlag



Art.-Nr.	Größe	Kugell. gesamt	Schnurf. m/mm	Übers.	Einzug cm	Bremse kg	Gewicht g	UVP* €
10465-250	2500D-H	6	150/0.28	5.7:1	80	10.0	235	249.00
10465-300	3000D-XH	6	150/0.33	6.2:1	83	10.0	265	255.00
10465-400	4000D-XH	6	150/0.37	6.2:1	99	12.0	285	260.00
10465-600	6000D-H	6	150/0.43	5.7:1	101	12.0	430	278.00
10465-080	8000-H	6	300/0.33	5.7:1	110	15.0	635	304.00
10465-100	10000-H	6	300/0.37	5.7:1	117	15.0	640	314.00
10465-020	20000	6	300/0.52	5.3:1	134	20.0	860	347.00

\*unverbindliche Preisempfehlung





## BG

### MEERES-SPINNROLLE

AIR ROTOR

**HardBodyZ™**  
Light & Rigid Metal Construction

DIGIGEAR

**ATD**  
AUTOMATIC DRAG SYSTEM

**Die DAIWA BG vereint allerhöchste Belastbarkeit und Einholkraft mit einem seidenweichen Lauf und hochwertigem Design.**

Der HardBodyZ Rollenkörper der DAIWA BG aus Aluminium sorgt für eine verwindungs-feste Lagerung des Digigear II Getriebes und für eine optimale Kraftübertragung im Drill. Die ABS Aluminiumspule wurde speziell für geflochtene Schnüre mit einem Gummiring in der Mitte ausgestattet, der das Durchrutschen der glatten Geflechtschnüre unter Belastung auf der Spule vollkommen verhindert.

Die Kurbel wird fest in den Rollenkörper eingeschraubt und sitzt verwindungs-fest und ohne Spiel – ideal, wenn beim Meeresangeln große Kräfte übertragen werden müssen. Die BG Rollen werden in einem speziellem „No Paint“ Oberflächenverfahren so beschich-tet, dass auch bei starker Nutzung und im Salzwasser keine Farbe vom Rollenkörper abplatzen kann.

Von Größe 4500 an eignen sich diese Rollen ideal als starke Pilkrollen und zum kompromis-losen Fischen auf Wels.

- **HARDBODYZ™** Rollenkörper
- **6** Kugellager
- **AIR ROTOR™**
- **DIGIGEAR™ II** Getriebe
- **Infinite Anti-Reverse™** Rücklaufsperr
- **ATD™** Bremssystem
- **ABS™ II** Aluminiumspule
- **Twist Buster™ II** Schnurlaufröllchen
- **Aluminiumkurbel**
- **Ab Größe 4500 - Manueller Bügelumschlag**



Art.-Nr.	Grösse	Kugell. gesamt	Schnurf. m/mm	Übers.	Einzug cm	Bremse kg	Gewicht g	UVP* €
10460-250	2500	6	190/0.25	5.6:1	84	4.0	265	158.00
10460-300	3000	6	220/0.28	5.6:1	95	6.0	305	162.00
10460-350	3500	6	220/0.30	5.7:1	97	6.0	400	164.00
10460-400	4000	6	270/0.30	5.7:1	101	6.0	405	167.00
10460-450	4500	6	320/0.35	5.7:1	109	10.0	625	181.00
10460-500	5000	6	430/0.35	5.7:1	120	10.0	640	186.00
10460-650	6500	6	340/0.45	5.3:1	123	15.0	835	197.00
10460-800	8000	6	500/0.45	5.3:1	135	15.0	850	199.00

\*unverbindliche Preisempfehlung



## BAITCASTROLLEN

**TWS**<sup>®</sup>  
T-Wing System



Das DAIWA T-Wing System löst ein seit jeher bestehendes Problem der Schnurführung bei Baitcast-Rollen.

Die T-förmige Schnurführung erlaubt der Schnur im Wurf frei durch die große Öffnung durchzugleiten, ohne die sonst üblichen Winkel zu bilden und ohne die sonst übliche Reibung zu erzeugen.

Beim Einholen läuft die Schnur durch den kleinen, unteren Kanal und wird exakt und gleichmäßig aufgespult.

Bei herkömmlichen Schnurführungen entsteht im Wurf ein starker Winkel, je näher die Schnur von den Spulenseiten abläuft. Dies bewirkt erhöhten Reibungswiderstand – insbesondere wenn die Schnurführung an einer Seite der Spule steht. Die Wurfweite wird so reduziert. Die breite Schnurführung des T-Wing Systems erzeugt kleinere Winkel und weniger Reibungswiderstand – die Wurfweite wird erhöht.

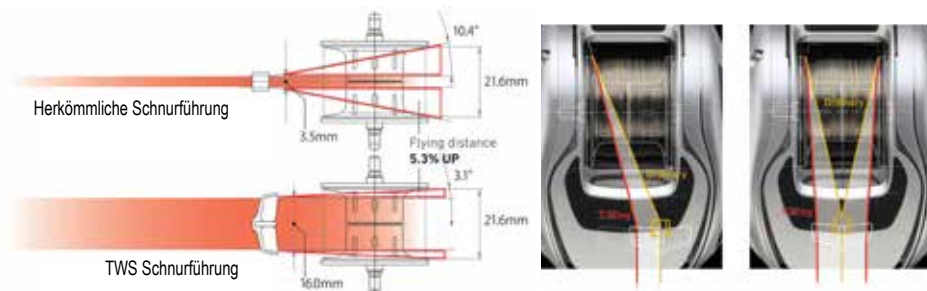





## HYPERDRIVE DESIGN

### SV BOOST

Das SV BOOST Bremskonzept optimiert die Wurfweite und reduziert die Gefahr von Schnurverwicklungen. Dabei wird die Rolle so vorkonfiguriert, dass man prinzipiell keine Änderungen an der mechanischen Bremse vornehmen muss. Dies beinhaltet folgende technische Details:

Die extrem leichte **G1 Duralumin-Spule** läuft sofort ohne großen Anfangswiderstand an. Speziell leichtere Ködergewichte können so gut geworfen werden.

Der **ZERO ADJUSTER** der mechanischen Spulenbremse ist so voreingestellt, dass es zu optimalen Wurfweiten kommt. (es wird empfohlen, diese Einstellung nicht zu verändern)

Der **ZERO SHAFT** besteht aus einer extrem kurzen Spulenachse, die weniger Reibung erzeugt, die Spule sofort anlaufen lässt und sich somit ideal für leichte Würfe eignet.

Das TWS™ System sorgt für weniger Reibungswiderstand in der Schnurführung beim Wurf.

Die Magnetbremse wird für die Feineinstellung auf das verwendete Ködergewicht eingestellt und sorgt bei optimierter Wurfleistung für weniger Verwicklungen beim Wurf – die Magnetbremse greift im Vergleich zum SV Konzept nur leicht reduziert in der Endphase des Wurfs ein.

### HYPER DRIVE DESIGN

Das HYPER DRIVE DESIGN Konzept besteht aus einer Kombination verschiedener Fertigungs-Elemente, die die Belastbarkeit, den Lauf und die Lebensdauer einer Baitcastrolle wesentlich verbessern.

**HYPER ARMED HOUSING** – ein verwindungsfestes Gehäuse aus Metall (Magnesium, Aluminium), das die Getriebeeinheit dauerhaft sicher und verwindungsfest im Rollenkörper lagert.

**HYPER DOUBLE SUPPORT** – das Pinion Gear wird an beiden Seiten jeweils durch ein Kugellager so gelagert, dass es zu einer besseren und gleichmäßigeren Kraftübertragung der Kurbel kommt. Die Oberfläche des Pinion Gears wird speziell behandelt, um elektrostatische Korrosion zu verhindern.

**HYPER TOUGH CLUTCH** – die Freilaufhebel-Mechanik wurde optimiert, damit sie auch bei harten Würfen nicht zurückschnellen kann.

**HYPER DRIVE DIGIGEAR** – das Getriebe wird durch größere Zähne im Antriebsrad noch stärker und bietet dennoch durch das spezielle Herstellungsverfahren einen sehr weichen und runden Lauf.

## U.T. Drag



Die Ultimate Tournament Drag Bremse garantiert das ultimative Zusammenspiel zwischen Bremskontrolle, Bremskraft und super sanftem Schnurabzug.

## DIGIGEAR®



Maschinengefrästes, digital entwickeltes Power-Getriebe für höchste Belastungen. Die Präzision der Zahnoberfläche ist 10 mal höher als bei herkömmlichen Getrieben.

## MAGFORCE® V/Z



Hochpräzises Wurf-Kontrollsystem, um ein Überlaufen der Spule zu verhindern. Es kontrolliert die Zentrifugalkraft der Spule während der ersten Hälfte der Wurfphase, wenn es am häufigsten zu einem Überlaufen der Spule kommt. Danach fährt es automatisch den Widerstand zurück und erlaubt somit weitere Würfe, da weniger Widerstand auf die Spule wirkt.

## AIRMETAL



Der Rahmen und die Seitenteile, die das Getriebe lagern, sind aus Air Metal Magnesium gefertigt für höchste Stabilität, Verwindungsfestigkeit und ein niedriges Gewicht.

## MAGFORCE 3D®

Das Magforce 3D System lässt Sie entscheiden, wie weit die Magneten an die Spule reichen und wie stark der Bremseneffekt ausgeprägt sein soll. Durch den Schalter können Sie die Bremse ganz

einfach feintunen, und zwar in 3 Schritten:

- **MAX BRAKE**
- **ALLROUND**
- **LONGCAST**

- **MAX BRAKE**
- **ALL ROUND**
- **LONG CAST**

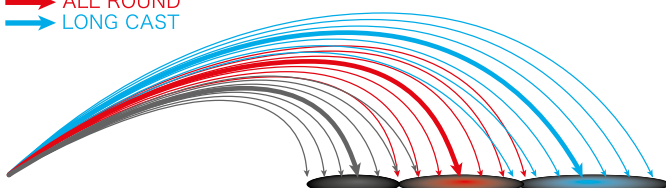

MAX BRAKE

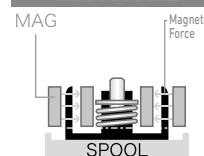

**MAX BRAKE** – Maximale Bremseneinstellung – sehr hilfreich bei Gegenwind und bei Verwendung von großen Ködern. Ein Überlaufen der Spule wird verhindert.



ALL ROUND

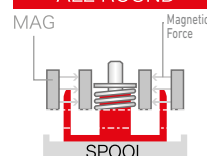

**ALLROUND** – Reduzierte Bremswirkung der Magneten. Die Spule läuft schneller und länger – die ideale Einstellung für normale Angelsituationen und mittelschwere Köder.



LONG CAST

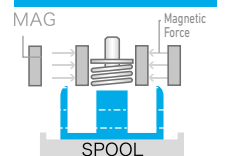

**LONGCAST** – Geringste Bremswirkung. Die Spule erreicht die höchste Geschwindigkeit von allen Grundeinstellungen. Ideal, wenn mit kleinen Ködern auf langer Distanz gefischt wird.





Ultimate Bass Fishing Gears



**HYPERDRIVE  
DESIGN**

## 24 STEEZ SV TW 100

NEW

BAITCASTROLLE

HYPERDRIVE  
DESIGN

HYPER  
DIGIGEAR

### 24 Steez SV TW – die nächste Generation – mit Ultimate Casting Design!

Die 24 Steez SV TW wurde in vielen Details optimiert, um das gesamte Handling insbesondere im Wurf zu erleichtern. Das neue Ultimate Casting Design konzentriert sich dabei voll auf den Comfort und die Leistung beim Wurf. Die Ultimate Casting Magnetbremse mit SV Boost System sorgt durch ein zweistufiges Eingreifen der Magnetinduktoren für höhere Wurfweiten und weniger Verwicklungen im Wurf. Der Ultimate Casting Zero Adjuster wurde so überarbeitet, dass er nicht mehr verstellt werden kann. Durch den Fortschritt der Magnet-Bremstechnologie mit SV Boost Bremse ist es bei diesen DAIWA Rollen nicht mehr notwendig den Spulenfreilauf über die mechanische Bremse anzupassen. Alle notwendigen Einstellungen zum Werfen können allein über die Magnetbremse vorgenommen werden. Für den Ultimate Casting Line Guide wurden Veränderungen an der TWS-Schnurführung vorgenommen – durch Änderung der TWS-Größe und des Winkels wird weniger Reibungswiderstand erzeugt und die Wurfweite erhöht. Für die extra leichte Ultimate Casting Spule wurden durch Verwendung von G1 Duraluminium das Gewicht und somit der Anlaufwiderstand reduziert, was die Wurfleistung verbessert. Der leichte Rollenkörper ist komplett aus Magnesium gefertigt und sorgt für eine verwindungsfeste Lagerung des Hyper Drive Digigear im Inneren.

Durch den Hyper Double Support wird die Achse mittels Kugellager nahezu kontaktlos im Pinion Gear geführt und sorgt für einen besonders weichen Lauf mit optimierter Kraftübertragung bei Einkurbeln. Mit dieser Rolle können Sie einfach loslegen und Werfen, wie Sie es sich vorstellen. Ideal für Wurfgewichte von ca. 5g – 40g.

- HYPER DRIVE Design
- Salzwasserbeständige Konstruktion
- 12 CRBB® Kugellager
- HYPER DIGIGEAR® Getriebe
- UTD® Bremssystem
- Click-System Sternbremse
- T-Wing System (TWS™)
- SV Boost Spule
- I-Shape Kurbelknauf
- Linkshandmodell
- Made in Japan



Art.-Nr.	Größe	Kugell. CRBB	Kugell. gesamt	Schnurf. m/mm	Schnurf. (2) m/mm	Übers.	Einzug cm	Bremse kg	Gewicht g	UVP* €
10723-100	100L	12	12	80/0.28	70/0.31	6.7:1	67	6.0	160	755.00
10723-101	100HL	12	12	80/0.28	70/0.31	7.8:1	78	6.0	160	755.00
10723-102	100XHL	12	12	80/0.28	70/0.31	8.5:1	85	6.0	160	755.00



Linkshandmodell

\*unverbindliche Preisempfehlung



## 21 STEEZ LIMITED SV TW HL

### BAITCASTROLLE

**TWS**  
T-Wing System

**SV**  
BOOST

**HYPERDRIVE**  
DESIGN

**MAG SEALED**

Die High-End Baitcastrolle aus dem DAIWA Japan Programm. Durch die Kombination des neuen Hyper Drive Design Konzepts mit dem neuen SV Boost Bremskonzept bietet DAIWA eine extrem leichte und dennoch sehr belastbare Baitcastrolle an, die über die Grundeinstellungen so vorkonfiguriert wurde, dass man auch als erfahrener Angler keine Einstellung verändern muss, um optimale Ergebnisse zu erzielen.

Das Hyper Drive Design Konzept der Steez LTD beinhaltet eine Kombination aus einem verwindungsfesten Gehäuse – dem Hyper Armed Housing – aus Magnesium, dass die Getriebeeinheit sicher und verwindungsfest im Rollenkörper lagert - mit einem CNC-gefrästen Hyper Drive Digigear. Dieses Getriebe wird durch größere Zähne im Antriebsrad noch stärker und bietet durch das spezielle Herstellungsverfahren einen sehr weichen und runden Lauf. Der Hyper Tough Clutch Freilaufhebel wurde zudem so konzipiert, dass er auch bei Gewaltwürfen und bei häufigem Einsatz nicht ungewollt umschlägt. Durch den Hyper Double Support wird das Pinion Gear an beiden Seiten durch ein Kugellager so gelagert, dass es zu einer besseren und gleichmäßigeren Kraftübertragung der Kurbel kommt. Die Oberfläche des Pinion Gears wurde zudem speziell behandelt, um elektrostatistische Korrosion zu reduzieren und die Lebensdauer zu erhöhen.

Das SV Boost Bremskonzept optimiert die Wurfweite und reduziert die Gefahr von Schnurverwicklungen. Dies beinhaltet folgende technische Details:

- Die extrem leichte G1 Duralumin-Spule läuft sofort ohne großen Anfangswiderstand an.
- Der Zero Adjuster der mechanischen Spulenbremse ist so voreingestellt, dass es zu optimalen Wurfweiten kommt. (Es wird empfohlen, diese Einstellung nicht zu verändern)
- Der Zero Shaft besteht aus einer extrem kurzen Spulennachse, die weniger Reibung erzeugt und sich somit ideal für leichte Wurfgeichte eignet.
- Das TWS System sorgt für weniger Reibungswiderstand in der Schnurführung.
- Die Magnetbremse wird für die Feineinstellung auf das verwendete Ködergewicht eingestellt und sorgt bei optimierter Wurfleistung für weniger Verwicklungen beim Wurf – die Magnetbremse greift im Vergleich zum SV Konzept nur reduziert in der Endphase des Wurfs ein.
- Ideal für sehr kleine und leichte Köder.

Für Salzwasser geeignet.



- **HYPER DRIVE Design**
- **AIR METAL® Magnesium-Rollenkörper**
- **12 CRBB® Kugellager**
- **HYPER DRIVE DIGIGEAR® Getriebe**
- **SV Boost Bremskonzept**
- **UTD® Bremssystem**
- **Click-System Sternbremse**
- **T-Wing System (TWS™)**
- **G1 Duralumin SV Spule**
- **Soft-Touch Kurbelknauf**
- **Linkshandmodell**
- **Made in Japan**

Spulendurchmesser: 34mm



Linkshandmodell

Art.-Nr.	Größe	Kugell. CRBB	Kugell. gesamt	Schnurf. m/mm	Übers.	Einzug cm	Bremse kg	Gewicht g	UVP* €
10015-100	1000HL	12	12	90/0.33	7.1:1	75	5.0	160	922.00

\*unverbindliche Preisempfehlung





## STEEZ A II TW

### BAITCASTROLLE

HYPERDRIVE  
DESIGN

HYPER  
DIGIGEAR

ATD  
AUTOMATIC DRAG SYSTEM

TWS  
T-Wing System

#### Die extra starke Baitcastrolle aus Japan!

Mit der Steez A II TW bringt DAIWA eine neue Baitcastrolle „Made in Japan“ auf den Markt, die insbesondere für hohe Belastungen und höhere Ködergewichte konzipiert wurde. So eignet sich diese Rolle für Ködergewichte von ca. 7g bis über 50g und wurde auch für den Einsatz im Salzwasser konzipiert. Ein Magsealed sowie 9 CRBB Kugellager und die „washable“ Konstruktion sorgen auch bei den hohen Anforderungen des Meeresangelns für lange Lebensdauer und Belastbarkeit.

Das neue Hyperdrive Design Konzept beinhaltet dabei eine Kombination aus einem verwindungsfestem Hyper Armed Gehäuse, das in Verbindung mit dem Hyperdrive Digigear Getriebe mit extra großen Zähnen im Antriebsrad für optimale Einholkraft und enorme Belastbarkeit sorgt. Der spezielle Hyper Tough Clutch Freilaufhebel wurde so konzipiert, dass er auch bei kräftigen Würfen und hohen Gewichten nicht ungewollt umschlägt. Der Hyper Double Support am Pinion Getriebe mit Kugellagern auf beiden Seiten der Spule sorgt für eine bessere Lagerung und Kraftübertragung der Kurbel auf das Antriebsrad. Der Zero Adjuster der mechanischen Spulenbremse ist auf optimale Wurfweiten voreingestellt (es wird empfohlen, diese Einstellung NICHT zu verändern).

Der Bremsmechanismus ist wasserdicht konstruiert und die ganze Rolle kann problemlos unter fließendem, lauwarmem Wasser gesäubert werden.



- HYPER DRIVE Design
- Salzwasserfeste Konstruktion
- 10 Kugellager (inkl. 9 CRBB® & 1 MagSealed® BB)
- HYPER DIGIGEAR® II Getriebe
- Mag-Z Boost Bremskonzept
- Wasserdichtes ATD™ Bremssystem
- Fein einstellbare Click-System Sternbremse
- T-Wing System (TWS™)
- G1 Duralumin SV Spule
- I-Shape Kurbelknopf
- Linkshandmodell
- Made in Japan



Art.-Nr.	Größe	Kugell. MSBB	Kugell. CRBB	Kugell. gesamt	Schnurf. m/mm	Übers.	Einzug cm	Bremse kg	Gewicht g	UVP* €
10720-100	1000L	1	9	10	90/0.33	6.3:1	67	6.0	190	591.00
10720-105	1000HL	1	9	10	90/0.33	7.1:1	75	6.0	190	591.00

\*unverbindliche Preisempfehlung



Linkshandmodell



## 23 SS AIR 8.5 L

BAITCASTROLLE

HYPERDRIVE  
DESIGN

UTD Drag  
ULTIMATE TOURNAMENT DRAG

TWS  
T-Wing System

Die 23' SS Air – mit Hyperdrive Design.

Die SS eignet sich insbesondere für die Finesse Angelei und für sehr leichte und leichte Köder von ca. 3.5g bis 12g. Das Hyperdrive Design verbindet dabei verschiedene Konstruktionselemente, die die Belastbarkeit, den Lauf und die Lebensdauer wesentlich verbessern. Das Hyper Armed Housing aus Magnesium sorgt für eine verwindungsfeste und sichere Lagerung des Getriebes. Das Hyperdrive Digigear wird durch die größeren Zähne im Antriebsrad noch stärker und bietet einen seidenweichen Lauf. Der spezielle Hyper Tough Clutch Freilaufhebel wurde so konzipiert, dass er auch bei kräftigen Würfen nicht ungewollt zurückschlägt. Der Hyper Double Support am Pinion Getriebe mit Kugellagern auf beiden Seiten der Spule sorgt für bessere Lagerung und bessere Kraftübertragung der Kurbel auf das Antriebsrad. Die Air Spule aus G1 Duraluminium läuft auch bei geringen Ködergewichten unmittelbar an und sorgt für hohe Wurfweiten mit Finesse-Kködern. Der Zero Adjuster der mechanischen Spulenbremse ist auf optimale Wurfweiten voreingestellt (es wird empfohlen, diese Einstellung NICHT zu verändern). Die ganze Rolle kann problemlos unter fließendem, lauwarmem Wasser gesäubert werden und eignet sich für den Einsatz im Salzwasser.



- HYPER DRIVE Design
- Salzwasserbeständige Konstruktion
- 8 Kugellager (inkl. 4 CRBB®)
- HYPER DRIVE DIGIGEAR® Getriebe
- UTD® Bremssystem
- Fein einstellbare Click-System Sternbremse
- T-Wing System (TWS™)
- G1 Duralumin Spule
- I-Shape Kurbelknopf
- Linkshandmodell
- Made in Japan



Linkshandmodell

Art.-Nr.	Grösse	Kugell. CRBB	Kugell. gesamt	Schnurf. m/mm	Übers.	Einzug cm	Bremse kg	Gewicht g	UVP* €
10027-085	8.5L	4	8	45/0.235	8.5:1	74	3.5	145	616.00

\*unverbindliche Preisempfehlung



## 21 ZILLION SV TW PL / XHL

BAITCASTROLLE

**TWS**  
T-Wing System

**SV**  
BOOST

**HYPERDRIVE**  
DESIGN

**HardBodyz™**  
Light & Rigid Metal Construction

**Hervorragende Baitcastrolle aus dem DAIWA Japan Programm mit SV Boost Bremsystem für optimierte Würfe und Hyper Drive Design Konzept.**

Die 21' Zillion SV TW beinhaltet zwei unterschiedliche Modelle – das PL-Modell wurde speziell für etwas größere und schwerere Köder entwickelt, die durch die niedrige Übersetzung leicht eingekurbelt werden können - ideal zum Fischen mit Crankbaits, in größeren Tiefen und im Salzwasser.

Durch die Kombination des neuen Hyper Drive Design Konzepts mit dem neuen SV Boost Bremskonzept bietet DAIWA eine leichte und dennoch sehr belastbare Baitcastrolle an, die über die Grundeinstellungen so vorkonfiguriert wurde, um mit diversen Ködergewichten optimale Ergebnisse zu erreichen.

Das Hyper Drive Design Konzept beinhaltet eine Kombination aus verschiedenen Ausstattungsmerkmalen, die die Lebensdauer, das Handling und die Kraftübertragung der Rolle optimieren.

Das SV Boost Bremskonzept optimiert die Wurfweite und reduziert die Gefahr von Schnurverwicklungen. Dies beinhaltet folgende technische Details:

- Die extrem leichte G1 Duralumin-Spule läuft sofort ohne großen Anfangswiderstand an.
- Der Zero Adjuster der mechanischen Spulenbremse ist so voreingestellt, dass es zu optimalen Wurfweiten kommt. (Es wird empfohlen, diese Einstellung nicht zu verändern)
- Der Zero Shaft besteht aus einer extrem kurzen Spulennachse, die weniger Reibung erzeugt und sich somit ideal für leichte Wurfgewichte eignet.
- Das TWS System sorgt für weniger Reibungswiderstand in der Schnurführung.
- Die Magnetbremse wird für die Feineinstellung auf das verwendete Ködergewicht eingestellt und sorgt bei optimierter Wurfleistung für weniger Verwicklungen beim Wurf - die Magnetbremse greift im Vergleich zum SV Konzept nur reduziert in der Endphase des Wurfs ein.
- Mit Brems-Click bei Freigabe der Schnur über die Bremse.



- **HYPER DRIVE Design**
- **HARDBODYZ™ Aluminium-Rollenkörper**
- **8 Kugellager (inkl. 4 CRBB™)**
- **HYPER DRIVE DIGIGEAR™ Getriebe**
- **SV Boost Bremskonzept**
- **UTD™ Bremsystem**
- **Click-System Sternbremse**
- **T-Wing System (TWS™)**
- **G1 Duralumin SV Spule**
- **Soft-Touch Kurbelknopf**
- **Linkshandmodell**
- **Made in Japan**



Spulendurchmesser: 34mm

Art.-Nr.	Grösse	Kugell. CRBB	Kugell. gesamt	Schnurf. m/mm	Übers.	Einzug cm	Bremse kg	Gewicht g	UVP' €
10016-100	1000PL	4	8	80/0.36	5.5:1	59	5.0	175	436.00
10016-105	1000XHL	4	8	80/0.36	8.5:1	90	5.0	175	436.00



Linkshandmodell

\*unverbindliche Preisempfehlung





# TATULA

# 10 YEARS



## TATULA BAITCAST

Mit der Tatula Baitcaster-Serie führt DAIWA die Entwicklung des T-Wing Systems (TWS) weiter fort. Das TWS-System verbessert die Wurfleistung gegenüber herkömmlichen Baitcastrollen um bis zu 10%.

Die höhere Wurfleistung wird durch den geringeren Reibungswiderstand im Wurf hervorgerufen, da die Schnur einen deutlich größeren Winkel und somit weniger Widerstand beim Abfließen von der Rolle erreicht. Beim Aufspulen klappt die T-Konstruktion in den Rollenkörper und die Schnur spult über die normale Schnurführung auf. Diese neue Generation des TWS-Systems hat zur Einführung in den USA bereits für viel Furore gesorgt.

Auch die übrige Ausstattung ist in dieser Preisklasse außergewöhnlich und überzeugt durch viele weitere feine Details – hervorzuheben ist insbesondere das neue System der Air Rotation – das Getriebe ist hier beim Kurbeln nahezu nicht zu spüren und die Rolle spult extrem leicht und gleichmäßig auf.



# TATULA



## 24 TATULA SV TW 100

**NEW**

BAITCASTROLLE

**HYPERDRIVE  
DESIGN**

**UTD<sup>®</sup> Drag**  
ULTIMATE TOURNAMENT DRAG

**TWS**  
T-Wing System

**SV  
BOOST**

**24 Tatula SV TW 100 – das neueste Tatula Modell mit SV Boost Bremssystem!**

Die 24 Tatula SV TW 100 beinhaltet nun auch das neuartige SV Boost System. Das SV Boost Bremssystem ist ein zweistufiges SV Bremssystem, bei dem in der letzten Flugphase des Köders die Bremsleistung automatisch und kontrolliert reduziert wird. Somit wird die Wurfweite erhöht, ohne dass es zu einem Überlaufen der Spule kommt. Der Rollenkörper wurde für optimales Handling gegenüber den Vorgängermodell leicht verkleinert. Das Hyper Drive Design mit dem Hyper Drive Digigear und dem Hyper Double Support sorgt für eine optimale Kraftübertragung des Getriebes und reduziert Laufgeräusche. Das Hyper Armed Gehäuse aus Aluminium sorgt für eine optimale Lagerung des Getriebes im Rollenkörper. Der Hyper Tough Clutch Freilaufhebel springt auch bei kräftigen Würfen nicht ungewollt zurück. Die ideale Allround-Rolle – geeignet ab ca. 7g bis 56g Wurfgewicht. Mit 90mm langer Kurbel.



- HYPER DRIVE Design
- Salzwasserbeständige Konstruktion
- 7 Kugellager
- HYPER DIGIGEAR<sup>®</sup> II Getriebe
- SV Boost Bremskonzept
- UTD<sup>®</sup> Bremssystem
- T-Wing System (TWS<sup>™</sup>)
- Super Duralumin SV Spule
- I-Shape Kurbelknauf
- Linkshandmodell

**TATULA**

**10**  
YEARS



Art.-Nr.	Grösse	Kugell. gesamt	Schnurf. m/mm	Übers.	Einzug cm	Bremse kg	Gewicht g	UVP* €
10717-100	100L	7	80/0.33	6.3:1	63	5.0	195	241.00
10717-101	100HL	7	80/0.33	7.1:1	71	5.0	195	241.00
10717-102	100XHL	7	80/0.33	8.1:1	81	5.0	195	241.00

\*unverbindliche Preisempfehlung



Linkshandmodell



# TATULA



## 24 TATULA SV TW 150

NEW

BAITCASTROLLE

HYPERDRIVE  
DESIGN

UTD<sup>®</sup> Drag  
ULTIMATE TOURNAMENT DRAG

TWS  
T-Wing System

SV  
BOOST

24 Tatula SV TW 150 – das Power-Modell für Big Baits mit SV Boost Bremssystem!

Die 24 Tatula SV TW 150 eignet sich insbesondere für etwas größere Köder von ca. 14g bis 100g und ist somit ideal für die leichtere Big Bait Angelei auf Hecht geeignet. Die Rolle beinhaltet das neuartige SV Boost System, ein zweistufiges SV Bremssystem, bei dem in der letzten Flugphase des Köders die Bremsleistung automatisch und kontrolliert leicht reduziert wird. Somit wird die Wurfweite erhöht, ohne dass es zu einem Überlaufen der Spule kommt. Das Hyper Drive Design mit dem kräftigem Hyper Drive Digigear und dem Hyper Double Support sorgt für eine optimale Kraftübertragung des Getriebes und reduziert Laufgeräusche. Das Hyper Armed Gehäuse aus Aluminium sorgt für eine optimale Lagerung des Getriebes im Rollenkörper. Der Hyper Tough Clutch Freilaufhebel springt auch bei kräftigen Würfen nicht ungewollt zurück. Mit 100mm langer Kurbel.

- HYPER DRIVE Design
- Aluminium-Rollenkörper
- Salzwasserbeständige Konstruktion
- 7 Kugellager (inkl. 2 CRBB®)
- HYPER DIGIGEAR® Getriebe
- UTD® Bremssystem
- T-Wing System (TWS™)
- Ultra Super Duralumin SV Spule
- I-Shape Kurbelknopf
- Linkshandmodell



TATULA 10 YEARS



Linkshandmodell

Art.-Nr.	Grösse	Kugell. CRBB	Kugell. gesamt	Schnurf. m/mm	Übers.	Einzug cm	Bremse kg	Gewicht g	UVP* €
10717-150	150L	2	7	105/0.33	6.3:1	66	5.0	205	238.00
10717-151	150HL	2	7	105/0.33	7.3:1	78	5.0	205	238.00
10717-152	150XHL	2	7	105/0.33	8.4:1	89	5.0	205	238.00

\*unverbindliche Preisempfehlung





## 23 TATULA TW 100

BAITCASTROLLE

**HYPERDRIVE  
DESIGN**

**UTD<sup>®</sup> Drag**  
ULTIMATE TOURNAMENT DRAG

**TWS**  
T-Wing System

**SV** CONCEPT

### Der Allrounder mit Hyperdrive Design!

Das neuartige Hyperdrive Design Konzept basiert dabei auf drei Hauptsäulen – dem Hyper Armed Gehäuse, dass für eine verwindungsfeste Lagerung des Getriebes sorgt, dem Hyperdrive Digigear Getriebe, dass durch die großen Zähne im Antriebsrad für eine hohe Kraftübertragung und lange Lebensdauer auch bei hohen Belastungen sorgt und dem Hyper Tough Clutch Freilaufhebel, der ein ungewolltes Umschlagen des Hebels im Wurf verhindert.

Der Zero Adjuster der mechanischen Spulenbremse ist auf optimale Wurfweiten voreingestellt (es wird empfohlen, diese Einstellung NICHT zu verändern).

Die ganze Rolle kann problemlos unter fließendem, lauwarmem Wasser gesäubert werden und eignet sich für den Einsatz im Salzwasser.

Die neue Tatula TW 100 ist eine echte Allrundrolle und eignet sich insbesondere für Ködergewichte von ca. 7g bis 35g.

- **HYPER DRIVE Design**
- **Aluminium-Rollenkörper**
- **Salzwasserbeständige Konstruktion**
- **7 Kugellager**
- **HYPER DIGIGEAR<sup>®</sup> Getriebe**
- **UTD<sup>®</sup> Bremssystem**
- **Magforce<sup>®</sup>-Z Magnetbremse**
- **T-Wing System (TWS<sup>™</sup>)**
- **Super Duralumin SV Spule**
- **Aluminiumkurbel**
- **I-Shape Kurbelknopf**
- **Linkshandmodell**



Art.-Nr.	Grösse	Kugell. gesamt	Schnurf. m/mm	Übers.	Einzug cm	Bremse kg	Gewicht g	UVP* €
10714-110	100L	7	100/0.33	6.3:1	67	5.0	195	190.00
10714-111	100HL	7	100/0.33	7.1:1	75	5.0	195	190.00
10714-112	100XHL	7	100/0.33	8.1:1	86	5.0	195	190.00



Linkshandmodell

\*unverbindliche Preisempfehlung



## TATULA SV TW 70

BAITCASTROLLE

**HYPERDRIVE**  
DESIGN

**UTD**  
ULTIMATE TOURNAMENT DRAG

**TWS**  
T-Wing System

**SV**  
CONCEPT

### Wurfgarant für leichte Köder!

Wenn Sie eine kompakte, leichte Rolle suchen, die mit dünnen Schnüren und leichten Ködern optimal zu handeln ist, sind Sie mit der Tatula SV TW 70 bestens ausgestattet. Durch das SV-Konzept in Verbindung mit der flachen Spule läuft die Spule ohne hohen Anlaufwiderstand an und eignet sich ideal zur Präsentation von kleinen Cranks, Texas Rigs und Stickbaits, die leicht auf Distanz befördert werden können. Das Hyper Drive Design Konzept besteht aus 4 Basiselementen: dem verwindungs-festen Gehäuse, das für die optimale Lagerung des Getriebes sorgt; dem Hyper Drive Digigear mit extra großen Zahnrädern für optimale Kraftübertragung und weichen Lauf; der Hyper Drive Freilauf-Mechanik für optimales Handling und geringe Toleranzen, sowie der speziellen doppelten Lagerung des Pinion Gears, um die Kraftübertragung zu verbessern.

- **HYPER DRIVE Design**
- **Aluminium-Rollenkörper**
- **Salzwasserbeständige Konstruktion**
- **7 Kugellager**
- **HYPER DIGIGEAR® Getriebe**
- **UTD® Bremssystem**
- **T-Wing System (TWS™)**
- **SV Spule**
- **Aluminiumkurbel**
- **I-Shape Kurbelknauf**
- **Linkshandmodell**



Linkshandmodell

Art.-Nr.	Grösse	Kugell. gesamt	Schnurf. m/mm	Übers.	Einzug cm	Bremse kg	Gewicht g	UVP* €
10714-070	70HL	7	80/0.26	7.1:1	66	4.5	185	226.00
10714-071	70XHL	7	80/0.26	8.1:1	76	4.5	185	226.00

\*unverbindliche Preisempfehlung



## 18 TATULA HD LTD HL

HEAVY-DUTY BAITCASTROLLE

MAGFORCE

UTD Drag  
ULTIMATE TOURNAMENT DRAG

TWS  
T-Wing System

Die Tatula HD 200HL LTD wurde speziell für den kompromisslosen Einsatz mit schweren Ködern und dicken geflochtenen Schnüren entwickelt.

Das extra starke Messinggetriebe der Heavy-Duty Rolle eignet sich auch für schwere Gummifische in der 25-30cm Klasse. Das Air Rotation Getriebe sorgt zudem für einen ruhigen, seidenweichen Lauf der Spule und das TWS System erhöht die Wurfweite aufgrund des geringeren Reibungswiderstands um bis zu 10%

In der Tatula HD LTD kommen 7 CRBB Kugellager zum Einsatz. Dadurch eignet sie sich auch ideal zum Fischen im Brackwasser wie z.B. Bodden oder den Schwedischen Schären.

- Aluminium-Rollenkörper
- 7 CRBB® Kugellager
- CNC gefrästes Getriebe
- UTD® Bremssystem
- Click-System Sternbremse
- Magforce® Magnetbremse
- T-Wing System (TWS™)
- Aluminiumkurbel
- Soft-Touch Kurbelknauf
- Linkshandmodell



Art.-Nr.	Grösse	Kugell. CRBB	Schnurf. m/mm	Übers.	Einzug cm	Bremse kg	Gewicht g	UVP* €
10710-225	200HL	7	180/0.32	6.3:1	71	6.0	230	260.00

\*unverbindliche Preisempfehlung



Linkshandmodell





## TATULA HD HSL

HEAVY-DUTY BAITCASTROLLE

MAGFORCE

UTD<sup>®</sup> Drag  
ULTIMATE TOURNAMENT DRAG

TWS  
T-Wing System

Die Tatula HD 200HSL wurde auf Wunsch nach größerer Schnurkapazität auch als Heavy-Duty Rolle entwickelt.

Die 200HSL besitzt die gleiche Körpergröße wie die 100er Modelle, fasst jedoch durch die tiefe Spule wesentlich mehr Schnur – ideal, wenn beim Crankbait-Fischen überwiegend dickere geflochtene Schnüre zum Einsatz kommen.

Das TWS-System verbessert die Wurfleistung gegenüber herkömmlichen Baitcastrollen um bis zu 10%.

Das Air Rotation Getriebe ist beim Kurbeln kaum zu spüren und sorgt für einen extrem leichten Lauf der Spule.

- Aluminium-Rollenkörper
- 7 Kugellager
- CNC gefrästes Getriebe
- UTD<sup>®</sup> Bremssystem
- Click-System Sternbremse
- Magforce<sup>®</sup> Magnetbremse
- T-Wing System (TWS™)
- Aluminiumkurbel
- Soft-Touch Kurbelknopf
- Linkshandmodell



Linkshandmodell

Art.-Nr.	Grösse	Kugell. gesamt	Schnurf. m/mm	Übers.	Einzug cm	Bremse kg	Gewicht g	UVP* €
10710-220	200HSL	7	180/0.32	7.3:1	82	6.0	230	233.00

\*unverbindliche Preisempfehlung



## 20 TATULA TWS 300

HEAVY-DUTY BAITCASTROLLE

**TWS**  
T-Wing System

**UTD**  
ULTIMATE TOURNAMENT DRAG

**HardBodyz**  
Light & Rigid Metal Construction

**MAGFORCE**  
Z



Mit der Tatula TWS 300 bietet DAIWA erstmals eine Linkshand-Baitcastrolle in 300er Grösse, die speziell für den Einsatz mit großen Ködern und starken geflochtenen Schnüren entwickelt wurde.

Die Double Stopper Konstruktion der Big Bait Rolle verhindert zuverlässig das Durchdrehen der Rücklaufsperrre bei sehr kalten Wetterbedingungen und bei extremer Last. Die ideale Rolle, um mit XXL Gummis und dem Shallow-Screw-System auf große Hechte im Frühjahr im Flachwasser zu fischen. Geeignet für Ködergewichte bis ca. 140g.

Die Tatula TWS 300HL bietet eine stolze 13kg Bremskraft! Die XSL verfügt über 11kg Bremskraft.

- **HARDBODYZ**® Rollenkörper
- **7** Kugellager (inkl. 2 CRBB®)
- **DIGIGEAR**® II Getriebe
- **Double-Stopper** Rücklaufsperrre
- **UTD**® Bremssystem
- **Click-System** Sternbremse
- **Magforce**®-Z Magnetbremse
- **T-Wing System** (TWS™)
- **Aluminium**kurbel
- **Soft-Touch** Kurbelnauf
- **Linkshandmodell**



**10 YEARS**

Art.-Nr.	Grösse	Kugell. CRBB	Kugell. gesamt	Schnurf. m/mm	Übers.	Einzug cm	Bremse kg	Gewicht g	UVP* €
10711-304	300XSL	2	7	200/0.34	8.1:1	109	11.0	325	306.00
10711-305	300HL	2	7	200/0.34	6.3:1	85	13.0	325	306.00



Linkshandmodell

\*unverbindliche Preisempfehlung



## TANACOM 500

### ELEKTRISCHE MULTIROLLE



Diese starke Elektrorolle mit 12V Motor ist speziell für die Tiefsee-Angelei auf Leng, Rotbarsch und Lumb eine echte Erleichterung, wenn man die schwere Montage aus großen Tiefen heraufholen muss.

Der hochwertige Motor arbeitet auch bei großer Belastung zuverlässig und fehlerfrei und bietet enorme Kraftreserven, um selbst große Fische aus der Tiefe heraufzupumpen. Die DAIWA Elektrorollen gelten nicht umsonst seit vielen Jahren als zuverlässige und nahezu unverwüsthliche Helfer für extreme Beanspruchung. Die Einholgeschwindigkeit beträgt ca. 130m/min.

Die Tanacom 500 kann manuell oder elektrisch betrieben werden. Ein 12V/10Ah Akku reicht dabei für ca. einen Angeltag.



- Elektronischer Line Counter mit Meter-Anzeige
- Einteiliger Aluminiumrahmen
- Washable Konstruktion
- 3 Kugellager
- Wasserdichtes UTD® Bremssystem
- Fein einstellbare Sternbremse
- Aluminiumspule
- Großer Soft-Touch Kurbelknopf
- Rechtshandmodell
- Made in Japan

#### Weiteres Ausstattungsdetail:

- Ausgestattet mit Power Lever Hebel

#### Im Lieferumfang enthalten:

- Elektrokabel



Schnurfassung geflochtene Schnüre: 40lb-470m, 50lb-350m, 60lb-300m

Schnurfassung monofile Schnüre: 0.37mm-420m, 0.50mm-230m, 0.55mm-190m



Rechtshandmodell

Art.-Nr.	Grösse	Kugell. gesamt	Schnurf. m/mm	Übers.	Einzug cm	Bremse kg	Gewicht g	UVP* €
10806-505	500	3	420/0.37	2.8:1	46	10.0	750	672.00

\*unverbindliche Preisempfehlung





## TANACOM 750

### ELEKTRISCHE MULTIROLLE



Die Tanacom 750 bietet ein extremes Schnurfassungsvermögen und einen robusten und sehr starken Motor, der Ihre Montage auch aus sehr großen Tiefen zuverlässig und schnell an die Oberfläche befördert.

Die Tanacom 750 bietet bewährte DAIWA Qualität – die DAIWA Elektrorollen gelten nicht umsonst weltweit seit vielen Jahren als zuverlässige und nahezu unverwüsthliche Rollen bei extremer Beanspruchung.

Die Tanacom 750 kann manuell oder elektrisch betrieben werden. Ein 12V/10Ah Akku reicht dabei für circa einen Angeltag.

- Elektronischer Line Counter mit Meter-Anzeige
- Einteiliger Aluminiumrahmen
- Washable Konstruktion
- 4 Kugellager
- Wasserdichtes UTD® Bremssystem
- Fein einstellbare Sternbremse
- Aluminiumspule
- Großer Soft-Touch Kurbelknopf
- Rechtshandmodell
- Made in Japan

#### Weiteres Ausstattungsdetail:

- Ausgestattet mit Power Lever Hebel

#### Im Lieferumfang enthalten:

- Elektrokabel

Schnurfassung geflochtene Schnur: 60lb-750m  
Schnurfassung monofile Schnur: 0.41mm-700m



Art.-Nr.	Grösse	Kugell. gesamt	Schnurf. m/mm	Übers.	Einzug cm	Bremse kg	Gewicht g	UVP €
10806-755	750	4	700/0.41	2.3:1	42	20.0	1260	698.00

\*unverbindliche Preisempfehlung



Rechtshandmodell

Tanacom



## TANACOM 800 / 1200

### ELEKTRISCHE MULTIROLLE



#### Die Power-Multis mit enormer Schnurfassung!

Die Tanacom 800 / 1200 besitzen wahlweise bis zu 9 Menü-Sprachen (DE, EN, IT, ES, FR, JP, KR, CN) und bieten enorme Motorkraft und leichtes Handling. Das spezielle Display wurde insbesondere für die Verwendung mit Polbrillen entwickelt und hat keine Spiegelung.

- Elektronischer Line Counter mit Meter-Anzeige
- Einteiliger Aluminiumrahmen
- 4 Kugellager
- Fein einstellbare Sternbremse
- Aluminiumspule
- Aluminium-Kurbelknopf
- Rechtshandmodell

#### Weiteres Ausstattungsdetail:

- Ausgestattet mit Power Lever Hebel

#### Im Lieferumfang enthalten:

- Elektrokabel



#### Tanacom 800

Schnurfassung geflochtene Schnüre: 0.35mm-800m, 0.42mm-600m, 0.51mm-500m

Schnurfassung monofile Schnüre: 0.57mm-500m, 0.66mm-350m

#### Tanacom 1200

Schnurfassung geflochtene Schnüre: 0.42mm-1000m, 0.51mm-800m, 0.56mm-600m

Schnurfassung monofile Schnüre: 0.57mm-800m, 0.66mm-550m



Rechtshandmodell

Art.-Nr.	Grösse	Kugell. gesamt	Übers.	Einzug cm	Bremse kg	Gewicht g	UVP* €
10806-805	800	4	2.1:1	59	25.0	1910	808.00
10806-125	1200	4	2.1:1	59	25.0	2040	808.00

\*unverbindliche Preisempfehlung



## 23 LEOBRITZ 300 JL

ELEKTRISCHE MULTIROLLE

**JOG**  
POWER LEVER



### Die DAIWA Elektrorolle mit Linkshandbetrieb!

Diese Power-Rolle eignet sich ideal für Norwegen für die Angelei auf Rotbarsch, Dorsch und Leng. Der extra starke Britz Motor sorgt dabei, trotz des kleinen Gehäuses, für eine höhere Einholkraft als bei den Tanacom 500 Modellen. Durch den kleinen und leichten Körper mit nur 540g Gewicht kann die Rolle zudem problemlos in der Hand gehalten werden. Mit dem JOG Powerhebel ist das Aufspulen zudem einfach möglich, ohne dass man die Hand von der Rolle nehmen muss.

Die ATD Bremse mit Kohlefaserbremscheiben gibt die Schnur bei Belastung ohne hohen Anfangswiderstand frei und bietet mit 13kg Bremskraft enorme Reserven – ideal, wenn mit dünnen Geflochtenen gefischt wird, um schnell auf Tiefen über 200m zu gelangen. Die Aufholgeschwindigkeit beträgt bis zu 190m/min.

Das spezielle Display wurde insbesondere für die Verwendung mit Polbrillen entwickelt und hat keine Spiegelung. Mit englischer Menüführung.

- Digitaler Tiefenzähler
- Salzwasserfeste Konstruktion
- 12 Kugellager
- Sternbremse
- Runder EVA Kurbelknopf
- Linkshandmodell
- Made in Japan



### Im Lieferumfang enthalten:

- Elektrokabel

Schnurfassung geflochtene Schnüre: 0.20mm-700m, 0.24mm-400m, 0.28mm-300m

Schnurfassung monofile Schnüre: 0.37mm-280m, 0.40mm-200m

Art.-Nr.	Größe	Kugell. gesamt	Übers.	Einzug cm	Bremse kg	Gewicht g	UVP* €
10806-300	300	12	5.1:1	70	13.0	540	765.00

\*unverbindliche Preisempfehlung



Linkshandmodell





Tanacom

## TANACOM S 500 J

NEW

ELEKTRISCHE MULTIROLLE

ATD  
AUTOMATIC DRAG SYSTEM

JOG  
POWER LEVER



### Power für die Tiefe!

Die Tanacom S 500 J ist die perfekte Rolle für die Tiefsee-Angelei in Norwegen. Das neuartige Liquid Panel Display kann problemlos auch bei seitlicher Sonneneinstrahlung und Verwendung von Polbrillen abgelesen werden. Der neuartige, starke Magmight Elektromotor stellt den aktuellsten Stand der Technik dar und bietet eine enorm verbesserte Einholkraft gegenüber den Vorgängermodellen. Durch den Jog Powerhebel kann die Rolle komplett einhändig bedient werden. Durch die automatische, synchronisierte Schnurführung besteht immer der optimale Eintrittswinkel der Schnur auf der Spule. Die Aufholgeschwindigkeit beträgt ca. 135m/min. Die Rolle kann sowohl elektrisch, wie auch manuell betrieben werden.

- Digitaler Line Counter mit Meter-Anzeige
- Washable Konstruktion
- 8 Kugellager (inkl. 1 CRBB®)
- ATD™ Bremssystem
- Fein einstellbare Sternbremse
- Aluminiumspule
- Hi-Grip Kurbelknopf
- Rechtshandmodell
- Made in Japan

### Weiteres Ausstattungsdetail:

- Jog Power Lever Hebel
- Im Lieferumfang enthalten:
- Elektrokabel

Menüsprache: Englisch, Japanisch, Koreanisch und Chinesisch.  
Schnurfassung geflochtene Schnüre: 0.28mm – ca. 500m



Rechtshandmodell

Art.-Nr.	Grösse	Kugell. CRBB	Kugell. gesamt	Übers.	Einzug cm	Bremse kg	Gewicht g	UVP' €
10807-500	500	1	8	3.58:1	55	15.0	800	711.00

\*unverbindliche Preisempfehlung



**SALTIGA**  
MADE IN FIELD

## 24 SALTIGA L

NEW

MULTIROLLE

HYPERDRIVE  
DESIGN

**ATD**  
AUTOMATIC DRAG SYSTEM

Die DAIWA Linkshand-Multi für die Tropen und für Norwegen!

Die Saltiga 15L bietet nahezu alle aktuellen DAIWA Technologien für die Multirolle! Die Rolle wurde mit dem Ziel entworfen, das optimale Handling beim Fischen in Bezug auf Balance, Leichtigkeit und Widerstandsfähigkeit zu gewährleisten. Der Rollenkörper wurde speziell so konstruiert, dass er beim Angeln problemlos mit dem Daumen in Balance gehalten werden kann. Das Hyperdrive Design sorgt für unglaubliche Belastbarkeit und Einholkraft. Das gefräste Hyperdrive Digigear Getriebe verfügt über extra große Zähne, die für optimale Kraftübertragung und lange Lebensdauer sorgen. Das Hyper Armgedehäuse aus Aluminium sorgt für eine verwindungsfeste Lagerung des Getriebes im Rollenkörper und der Hyperdrive Freilaufhebel verhindert das ungewollte Rückschlagen beim Wurf und Köderverlust. Der Hyper Double Support am Pinion Gear sorgt für eine optimale Kraftübertragung der Kurbel.

In der Rolle ist zudem eine Opferanode installiert, die Korrosion im Inneren verhindert. Die wasserdichte ATD Bremse sorgt für gleichmäßige Schnurfreigabe unter Last und erleichtert das Handling insbesondere bei Verwendung dünner Schnüre. Mit Brems-Click Sound bei Schnurfreigabe im Drill. Die Kurbel kann für hohen Druck von 85mm auf 75mm verkürzt werden. Ideal zum Slow-Jigging und zum Angeln auf Köhler, Dorsch und Heilbutt im Mittelwasser!

- HYPER DRIVE Design
- Salzwasserbeständige Konstruktion
- 8 Kugellager (inkl. 7 CRBB® & 1 MagSealed® BB)
- HYPER DRIVE DIGIGEAR® Getriebe
- ATD™ Bremssystem
- Linkshandmodell
- Made in Japan



Art.-Nr.	Größe	Kugell. MSBB	Kugell. CRBB	Kugell. gesamt	Übers.	Einzug cm	Bremse kg	Gewicht g	UVP* €
10808-015	15	1	7	8	6.3:1	103	10.0	485	575.00

\*unverbindliche Preisempfehlung



Linkshandmodell



## SEALINE ISHIDAI H

### LINE COUNTER MULTIROLLE

**Klassische Multirolle mit digitalem Tiefenmesser und kräftigem Power-Getriebe.**

Speziell beim harten Einsatz in Norwegen auf Heilbutt und Köhler spielt diese Rolle ihre vollen Stärken aus – durch den digitalen Tiefenmesser kann man seinen Köder immer optimal in der richtigen Höhe über Grund anbieten – ein unschätzbare Vorteil wenn Köhler im Mittelwasser rauben und man seinen Köder stets in einer speziellen Tiefe anbieten muss!

Durch die hohe Getriebeübersetzung kann man seinen Köder zudem schnell und kraftsparend zur Kontrolle an die Oberfläche bringen – pro Kurbelumdrehung werden 120cm aufgespult!

Die Rolle ist durch die spezielle Konstruktionsweise zudem äußerst leicht und ermöglicht dauerhaft ermüdungsfreies Fischen.

Die maximale Bremskraft von 13kg bietet mehr als genug Power, um auch starken Fischen Paroli bieten zu können.

- Digitaler Tiefenzähler
- 7 CRBB® Kugellager
- Übersetzung 6.4:1
- Infinite Anti-Reverse® Rücklaufsperre
- Abgedichtetes Bremssystem
- Click-System Sternbremse
- CNC gefräste Aluminiumspule
- Aluminiumkurbel
- Rechtshandmodell

#### Weiteres Ausstattungsdetail:

- Ausgestattet mit Ratschenbremse



Rechtshandmodell

Art.-Nr.	Grösse	Kugell. CRBB	Schnurf. m/mm	Übers.	Einzug cm	Bremse kg	Gewicht g	UVP* €
10804-640	40H	7	360/0.30	6.4:1	120	13.0	585	457.00

\*unverbindliche Preisempfehlung





## TANASENSOR 500

LINE COUNTER MULTIROLLE



### Legendäres Kraftpaket für die Kapitalen aus der Tiefe!

Die Tanasensor gilt vielen Norwegen-Fahrern seit vielen Jahren als Inbegriff für Zuverlässigkeit und Stärke. Insbesondere das kräftige Getriebe gilt bei dieser Rolle als echter Maßstab – konnten doch über viele Jahre problemlos zahlreiche kapitale Fische aus großer Tiefe heraufgeholt werden.

Das elektronische Display mit Meter-Anzeige bietet dabei insbesondere beim Fischen im Mittelwasser oder über hängerreichem Grund große Vorteile, weiß man doch stets wo sich die Montage gerade befindet.

Das Getriebe bietet eine enorme Kraftübertragung und Einholkraft und ist unter normalen Angelbedingungen nicht klein zu kriegen!

Die Tanasensor 500 ist die ideale Wahl, wenn es auf Kraft und Zuverlässigkeit ankommt!

- Digitaler Line Counter mit Meter-Anzeige
- Washable Konstruktion
- 1 Kugellager
- ATD™ Bremssystem
- Automatische Schnurführung
- Runder Hard-EVA Kurbelknopf
- Rechtshandmodell



Art.-Nr.	Grösse	Kugell. gesamt	Schnurf. m/mm	Übers.	Einzug cm	Bremse kg	Gewicht g	UVP* €
10815-501	500	1	380/0.41	4.3:1	74	9.0	520	259.00

\*unverbindliche Preisempfehlung



Rechtshandmodell



# DAIWA ERSATZSPULEN

## FRONTBREMSROLLEN

### Ersatzspulen für Airtly LT

Art.-Nr.	Passend für Rolle(n) Modell(e)	Passend für Rolle(n) Art.-Nr.	Passend für Rolle(n) Grösse	Material E-Spule
19001-203	23 Airtly LT	10001-203	2000S-P	Aluminium
19001-201	23 Airtly LT	10001-201	2000S-H	Aluminium
19001-250	23 Airtly LT	10001-250	2500S	Aluminium
19001-251	23 Airtly LT	10001-251	PC 2500	Aluminium
19001-252	23 Airtly LT	10001-252	PC 2500-H	Aluminium
19001-300	23 Airtly LT	10001-300	3000-H	Aluminium
19001-351	23 Airtly LT	10001-351	PC 3000	Aluminium
19001-400	23 Airtly LT	10001-400	4000-XH	Aluminium
19001-500	23 Airtly LT	10001-500	5000D-CXH	Aluminium

### Ersatzspulen für Exist LT

Art.-Nr.	Passend für Rolle(n) Modell(e)	Passend für Rolle(n) Art.-Nr.	Passend für Rolle(n) Grösse	Material E-Spule
19102-200	22 Exist LT	10102-200	2000-P	Aluminium
19102-251	22 Exist LT	10102-251	PC 2500D-H	Aluminium
19102-252	22 Exist LT	10102-252	PC 2500D	Aluminium
19102-255	22 Exist LT	10102-255	2500	Aluminium
19102-300	22 Exist LT	10102-300	3000D	Aluminium
19102-301	22 Exist LT	10102-301	3000-H	Aluminium
19102-401	22 Exist LT	10102-401	4000D	Aluminium
19102-402	22 Exist LT	10102-402	4000-XH	Aluminium
19102-500	22 Exist LT	10102-500	5000D-C	Aluminium

### Ersatzspulen für Certate LT

Art.-Nr.	Passend für Rolle(n) Modell(e)	Passend für Rolle(n) Art.-Nr.	Passend für Rolle(n) Grösse	Material E-Spule
19424-200	24 Certate LT	10424-200	FC 2000-P	Aluminium
19424-250	24 Certate LT	10424-250	FC 2500	Aluminium
19424-251	24 Certate LT	10424-251	2500D	Aluminium
19424-252	24 Certate LT	10424-252	2500D-H	Aluminium
19424-300	24 Certate LT	10424-300	3000D-C	Aluminium
19424-301	24 Certate LT	10424-301	3000D	Aluminium
19424-400	24 Certate LT	10424-400	4000D-C	Aluminium
19424-401	24 Certate LT	10424-401	4000D-CXH	Aluminium
19424-500	24 Certate LT	10424-500	5000D	Aluminium

### Ersatzspulen für Freams LT

Art.-Nr.	Passend für Rolle(n) Modell(e)	Passend für Rolle(n) Art.-Nr.	Passend für Rolle(n) Grösse	Material E-Spule
19229-101	21 Freams LT	10229-101	1000D	Aluminium
19229-200	21 Freams LT	10229-200	2000S	Aluminium
19229-201	21 Freams LT	10229-201	2000D	Aluminium
19229-250	21 Freams LT	10229-250	2500	Aluminium
19229-251	21 Freams LT	10229-251	2500D	Aluminium
19229-252	21 Freams LT	10229-252	2500-XH	Aluminium
19229-300	21 Freams LT	10229-300	3000-C	Aluminium
19229-301	21 Freams LT	10229-301	3000D-C	Aluminium
19229-400	21 Freams LT	10229-400	4000-C	Aluminium
19229-500	21 Freams LT	10229-500	5000-C	Aluminium

### Ersatzspulen für Crossfire LT

Art.-Nr.	Passend für Rolle(n) Modell(e)	Passend für Rolle(n) Art.-Nr.	Passend für Rolle(n) Grösse	Material E-Spule
19186-200	20 Crossfire LT	10186-200	2000	Aluminium
19186-250	20 Crossfire LT	10186-250	2500	Aluminium
19186-300	20 Crossfire LT	10186-300	3000	Aluminium
19186-400	20 Crossfire LT	10186-400	4000	Aluminium

### Ersatzspulen für Fuego LT

Art.-Nr.	Passend für Rolle(n) Modell(e)	Passend für Rolle(n) Art.-Nr.	Passend für Rolle(n) Grösse	Material E-Spule
19333-100	23 Fuego LT	10333-100	1000D	Aluminium
19333-201	23 Fuego LT	10333-201	2000S-XH	Aluminium
19333-251	23 Fuego LT	10333-251	2500-XH	Aluminium
19333-250	23 Fuego LT	10333-250	2500	Aluminium
19333-300	23 Fuego LT	10333-300	3000-C	Aluminium
19333-301	23 Fuego LT	10333-301	3000-CXH	Aluminium
19333-305	23 Fuego LT	10333-305	3000D-C	Aluminium
19333-404	23 Fuego LT	10333-404	4000-CP	Aluminium
19333-401	23 Fuego LT	10333-401	4000D-XH	Aluminium
19333-500	23 Fuego LT	10333-500	5000-C	Aluminium
19333-605	23 Fuego LT	10333-605	6000D	Aluminium

### Ersatzspulen für Exceler LT

Art.-Nr.	Passend für Rolle(n) Modell(e)	Passend für Rolle(n) Art.-Nr.	Passend für Rolle(n) Grösse	Material E-Spule
19336-100	23 Exceler LT	10336-100	1000D	Aluminium
19336-200	23 Exceler LT	10336-200	2000D	Aluminium
19336-250	23 Exceler LT	10336-250	2500	Aluminium
19336-251	23 Exceler LT	10336-251	2500-XH	Aluminium
19336-300	23 Exceler LT	10336-300	3000-C	Aluminium
19336-301	23 Exceler LT	10336-301	3000-CXH	Aluminium
19336-400	23 Exceler LT	10336-400	4000-C	Aluminium
19336-401	23 Exceler LT	10336-401	4000D-C	Aluminium
19336-500	23 Exceler LT	10336-500	5000-C	Aluminium

### Ersatzspulen für GS LTD

Art.-Nr.	Passend für Rolle(n) Modell(e)	Passend für Rolle(n) Art.-Nr.	Passend für Rolle(n) Grösse	Material E-Spule
19501-305	GS LTD	10501-305	3000	Aluminium
19501-405	GS LTD	10501-405	4000	Aluminium

## FRONTBREMSROLLEN

### Ersatzspulen für Iprimi LT

Art.-Nr.	Passend für Rolle(n) Modell(e)	Passend für Rolle(n) Art.-Nr.	Passend für Rolle(n) Grösse	Material E-Spule
19180-100	24 Iprimi LT	10180-100	1000S-P	Aluminium
19180-200	24 Iprimi LT	10180-200	2000S-P	Aluminium

### Ersatzspulen für Legalis LT

Art.-Nr.	Passend für Rolle(n) Modell(e)	Passend für Rolle(n) Art.-Nr.	Passend für Rolle(n) Grösse	Material E-Spule
19435-100	23 Legalis LT	10435-100	1000D	Aluminium
19435-200	23 Legalis LT	10435-200	2000D	Aluminium
19435-205	23 Legalis LT	10435-205	2000S-XH	Aluminium
19435-251	23 Legalis LT	10435-251	2500	Aluminium
19435-250	23 Legalis LT	10435-250	2500D	Aluminium
19435-300	23 Legalis LT	10435-300	3000-C	Aluminium
19435-305	23 Legalis LT	10435-305	3000-CXH	Aluminium
19435-400	23 Legalis LT	10435-400	4000-C	Aluminium
19435-500	23 Legalis LT	10435-500	5000-C	Aluminium

### Ersatzspulen für Lexa LT

Art.-Nr.	Passend für Rolle(n) Modell(e)	Passend für Rolle(n) Art.-Nr.	Passend für Rolle(n) Grösse	Material E-Spule
19228-250	23 Lexa LT	10228-250	2500	Aluminium
19228-251	23 Lexa LT	10228-251	2500S	Aluminium
19228-300	23 Lexa LT	10228-300	3000	Aluminium
19228-301	23 Lexa LT	10228-301	3000S-C	Aluminium
19228-302	23 Lexa LT	10228-302	3000S-CXH	Aluminium
19228-305	23 Lexa LT	10228-305	3000-XH	Aluminium
19228-400	23 Lexa LT	10228-400	4000-C	Aluminium
19228-405	23 Lexa LT	10228-405	4000-CXH	Aluminium
19228-500	23 Lexa LT	10228-500	5000-C	Aluminium

### Ersatzspulen für Luvias LT

Art.-Nr.	Passend für Rolle(n) Modell(e)	Passend für Rolle(n) Art.-Nr.	Passend für Rolle(n) Grösse	Material E-Spule
19214-100	24 Luvias LT	10214-100	1000D	Aluminium
19214-200	24 Luvias LT	10214-200	2000D	Aluminium
19214-250	24 Luvias LT	10214-250	2500S	Aluminium
19214-251	24 Luvias LT	10214-251	PC 2500	Aluminium
19214-252	24 Luvias LT	10214-252	PC 2500D	Aluminium
19214-301	24 Luvias LT	10214-301	3000D	Aluminium
19214-302	24 Luvias LT	10214-302	PC 3000	Aluminium
19214-401	24 Luvias LT	10214-401	4000D	Aluminium
19214-500	24 Luvias LT	10214-500	5000D-C	Aluminium

### Ersatzspulen für Matchman

Art.-Nr.	Passend für Rolle(n) Modell(e)	Passend für Rolle(n) Art.-Nr.	Passend für Rolle(n) Grösse	Material E-Spule
19113-250	23 Matchman	10113-250	2500	Aluminium
19113-300	23 Matchman	10113-300	3000	Aluminium
19113-400	23 Matchman	10113-400	4000	Aluminium

### Ersatzspulen für N'Zon Distance 25

Art.-Nr.	Passend für Rolle(n) Modell(e)	Passend für Rolle(n) Art.-Nr.	Passend für Rolle(n) Grösse	Material E-Spule
19133-325	20 N'Zon Distance 25	10133-325	25	Aluminium
19133-425	24 N'Zon Plus Distance 25 QD	10133-425	25	Aluminium

### Ersatzspulen für N'Zon LT

Art.-Nr.	Passend für Rolle(n) Modell(e)	Passend für Rolle(n) Art.-Nr.	Passend für Rolle(n) Grösse	Material E-Spule
19312-500	20 N'Zon LT	10312-500	5000S-CP	Aluminium
19312-600	20 N'Zon LT	10312-600	6000SS-P	Aluminium

### Ersatzspulen für N'Zon Plus LT

Art.-Nr.	Passend für Rolle(n) Modell(e)	Passend für Rolle(n) Art.-Nr.	Passend für Rolle(n) Grösse	Material E-Spule
19317-500	24 N'Zon Plus LT	10317-500	5000S-CP	Aluminium
19317-600	24 N'Zon Plus LT	10317-600	6000SS-CP	Aluminium

### Ersatzspulen für Ninja LT

Art.-Nr.	Passend für Rolle(n) Modell(e)	Passend für Rolle(n) Art.-Nr.	Passend für Rolle(n) Grösse	Material E-Spule
19005-100	23 Ninja LT	10005-100	1000	Aluminium
19005-200	23 Ninja LT	10005-200	2000	Aluminium
19005-250	23 Ninja LT	10005-250	2500	Aluminium
19005-251	23 Ninja LT	10005-251	2500-XH	Aluminium
19005-300	23 Ninja LT	10005-300	3000-C	Aluminium
19005-351	23 Ninja LT	10005-351	3000-CXH	Aluminium
19005-400	23 Ninja LT	10005-400	4000-C	Aluminium
19005-500	23 Ninja LT	10005-500	5000-C	Aluminium
19005-600	23 Ninja LT	10005-600	6000	Aluminium

### Ersatzspulen für Ninja Match & Feeder LT

Art.-Nr.	Passend für Rolle(n) Modell(e)	Passend für Rolle(n) Art.-Nr.	Passend für Rolle(n) Grösse	Material E-Spule
19217-305	23 Ninja Match & Feeder LT	10217-305	3000-C	Aluminium
19217-405	23 Ninja Match & Feeder LT	10217-405	4000-C	Aluminium
19217-605	23 Ninja Match & Feeder LT	10217-605	6000SS	Aluminium

### Ersatzspulen für Prorex MQ LT

Art.-Nr.	Passend für Rolle(n) Modell(e)	Passend für Rolle(n) Art.-Nr.	Passend für Rolle(n) Grösse	Material E-Spule
19610-200	21 Prorex MQ LT	10610-200	2000	Aluminium
19610-250	21 Prorex MQ LT	10610-250	2500D	Aluminium
19610-255	21 Prorex MQ LT	10610-255	2500-XH	Aluminium
19610-300	21 Prorex MQ LT	10610-300	3000D-C	Aluminium
19610-305	21 Prorex MQ LT	10610-305	3000-CXH	Aluminium
19610-400	21 Prorex MQ LT	10610-400	4000D-C	Aluminium





# DAIWA ERSATZSPULEN

## FRONTBREMSROLLEN

### Ersatzspulen für Prorex V LT

Art.-Nr.	Passend für Rolle(n) Modell(e)	Passend für Rolle(n) Art.-Nr.	Passend für Rolle(n) Grösse	Material E-Spule
19609-100	22 Prorex V LT	10609-100	1000	Aluminium
19609-200	22 Prorex V LT	10609-200	2000	Aluminium
19609-250	22 Prorex V LT	10609-250	2500-XH	Aluminium
19609-300	22 Prorex V LT	10609-300	3000-C	Aluminium
19609-400	22 Prorex V LT	10609-400	4000-C	Aluminium
19609-401	22 Prorex V LT	10609-401	4000-CXH	Aluminium

### Ersatzspulen für Prorex X LT

Art.-Nr.	Passend für Rolle(n) Modell(e)	Passend für Rolle(n) Art.-Nr.	Passend für Rolle(n) Grösse	Material E-Spule
19611-200	24 Prorex X LT	10611-200	2000	Aluminium
19611-250	24 Prorex X LT	10611-250	2500	Aluminium
19611-300	24 Prorex X LT	10611-300	3000-C	Aluminium
19611-301	24 Prorex X LT	10611-301	3000-CXH	Aluminium
19611-400	24 Prorex X LT	10611-400	4000-C	Aluminium

### Ersatzspulen für Regal LT

Art.-Nr.	Passend für Rolle(n) Modell(e)	Passend für Rolle(n) Art.-Nr.	Passend für Rolle(n) Grösse	Material E-Spule
19116-107	24 Regal LT	10116-107	1000D-XH	Aluminium
19116-207	24 Regal LT	10116-207	2000D-XH	Aluminium
19116-257	24 Regal LT	10116-257	2500D-XH	Aluminium
19116-307	24 Regal LT	10116-307	3000D-XH	Aluminium
19116-407	24 Regal LT	10116-407	4000D-CXH	Aluminium
19116-507	24 Regal LT	10116-507	5000D-C	Aluminium

### Ersatzspulen für Revros LT

Art.-Nr.	Passend für Rolle(n) Modell(e)	Passend für Rolle(n) Art.-Nr.	Passend für Rolle(n) Grösse	Material E-Spule
19221-102	23 Revros LT	10221-303	3000-CXH	Aluminium
19221-202	23 Revros LT	10221-303	3000-CXH	Aluminium
19221-252	23 Revros LT	10221-303	3000-CXH	Aluminium
19221-302	23 Revros LT	10221-303	3000-CXH	Aluminium
19221-303	23 Revros LT	10221-303	3000-CXH	Aluminium
19221-402	23 Revros LT	10221-402	4000-C	Aluminium
19221-403	23 Revros LT	10221-403	4000-CXH	Aluminium
19221-502	23 Revros LT	10221-502	5000-C	Aluminium

### Ersatzspulen für Silver Creek MQ LT

Art.-Nr.	Passend für Rolle(n) Modell(e)	Passend für Rolle(n) Art.-Nr.	Passend für Rolle(n) Grösse	Material E-Spule
19307-200	22 Silver Creek MQ LT	10307-200	2000S-XH	Aluminium
19307-201	22 Silver Creek MQ LT	10307-201	2500S-XH	Aluminium

### Ersatzspulen für Silver Creek X LT

Art.-Nr.	Passend für Rolle(n) Modell(e)	Passend für Rolle(n) Art.-Nr.	Passend für Rolle(n) Grösse	Material E-Spule
19308-200	22 Silver Creek X LT	10308-200	2000S-XH	Aluminium
19308-201	22 Silver Creek X LT	10308-201	2500S-XH	Aluminium

### Ersatzspulen für Sweepfire EC

Art.-Nr.	Passend für Rolle(n) Modell(e)	Passend für Rolle(n) Art.-Nr.	Passend für Rolle(n) Grösse	Material E-Spule
19118-150	Sweepfire EC	10118-150	1500	Nylon
19118-200	Sweepfire EC	10118-200	2000	Nylon
19118-250	Sweepfire EC	10118-250	2500	Nylon
19118-300	Sweepfire EC	10118-300	3000	Nylon
19118-350	Sweepfire EC	10118-350	3500	Nylon
19118-400	Sweepfire EC	10118-400	4000	Nylon
19118-500	Sweepfire EC	10118-500	5000	Nylon

### Ersatzspulen für TD Feeder QD

Art.-Nr.	Passend für Rolle(n) Modell(e)	Passend für Rolle(n) Art.-Nr.	Passend für Rolle(n) Grösse	Material E-Spule
19419-412	18 TD Feeder QD	10419-412	4012	Aluminium

### Ersatzspulen für TDM QD

Art.-Nr.	Passend für Rolle(n) Modell(e)	Passend für Rolle(n) Art.-Nr.	Passend für Rolle(n) Grösse	Material E-Spule
19420-312	19 TDM QD	10420-312	3012	Aluminium
19420-412	19 TDM QD	10420-412	4012	Aluminium

### Ersatzspulen für TDR Distance 25 QD

Art.-Nr.	Passend für Rolle(n) Modell(e)	Passend für Rolle(n) Art.-Nr.	Passend für Rolle(n) Grösse	Material E-Spule
19922-026	23 TDR Distance 25 QD	10922-026	25 QD	Aluminium

### Ersatzspulen für TDR Match & Feeder QD

Art.-Nr.	Passend für Rolle(n) Modell(e)	Passend für Rolle(n) Art.-Nr.	Passend für Rolle(n) Grösse	Material E-Spule
19516-258	24 TDR Match & Feeder QD	10516-258	2508QD	Aluminium
19516-312	24 TDR Match & Feeder QD	10516-312	3012QD	Aluminium
19516-313	24 TDR Match & Feeder QD	10516-313	3012QD-DH	Aluminium
19516-412	24 TDR Match & Feeder QD	10516-412	4012QD	Aluminium

### Ersatzspulen für QC

Art.-Nr.	Passend für Rolle(n) Modell(e)	Passend für Rolle(n) Art.-Nr.	Passend für Rolle(n) Grösse	Material E-Spule
19431-175	QC 750	10431-175	750	Aluminium

## FRONTBREMSROLLEN

### Ersatzspulen für QR

Art.-Nr.	Passend für Rolle(n) Modell(e)	Passend für Rolle(n) Art.-Nr.	Passend für Rolle(n) Grösse	Material E-Spule
19431-075	QR 750	10431-075	750	Aluminium

### Ersatzspulen für Tournament QD

Art.-Nr.	Passend für Rolle(n) Modell(e)	Passend für Rolle(n) Art.-Nr.	Passend für Rolle(n) Grösse	Material E-Spule
19406-305	20 Tournament QD	10406-305	3010	Aluminium
19406-310	20 Tournament QD	10406-310	3010	Aluminium
19406-405	20 Tournament QD	10406-405	4010	Aluminium

### Universalspulen für LT Rollen

Art.-Nr.	Passend für Rolle(n) Grösse	Material E-Spule
19115-100	1000D	Aluminium
19115-200	2000D	Aluminium
19115-250	2500D	Aluminium
19115-300	3000D	Aluminium
19115-400	4000D	Aluminium
19115-500	5000D	Aluminium
19115-600	6000D	Aluminium

## FREILAUFROLLEN



### Ersatzspulen für Black Widow BR A

Art.-Nr.	Passend für Rolle(n) Modell(e)	Passend für Rolle(n) Art.-Nr.	Passend für Rolle(n) Grösse	Material E-Spule
19153-350	Black Widow BR A	10153-350	3500	Aluminium
19153-400	Black Widow BR A	10153-400	4000	Aluminium
19153-450	Black Widow BR A	10153-450	4500	Aluminium
19153-500	Black Widow BR A	10153-500	5000	Aluminium

### Ersatzspulen für Black Widow BR LT

Art.-Nr.	Passend für Rolle(n) Modell(e)	Passend für Rolle(n) Art.-Nr.	Passend für Rolle(n) Grösse	Material E-Spule
19149-250	19 Black Widow BR LT	10149-250	2500	Aluminium
19149-300	19 Black Widow BR LT	10149-300	3000	Aluminium
19149-400	19 Black Widow BR LT	10149-400	4000-C	Aluminium
19149-500	19 Black Widow BR LT	10149-500	5000-C	Aluminium

### Ersatzspulen für Emblem BR

Art.-Nr.	Passend für Rolle(n) Modell(e)	Passend für Rolle(n) Art.-Nr.	Passend für Rolle(n) Grösse	Material E-Spule
19158-100	Emblem BR	10158-100	10000	Aluminium
19158-140	Emblem BR	10158-140	14000	Aluminium

### Ersatzspulen für Emblem BR 25 A

Art.-Nr.	Passend für Rolle(n) Modell(e)	Passend für Rolle(n) Art.-Nr.	Passend für Rolle(n) Grösse	Material E-Spule
19928-025	Emblem BR 25 A	10928-025	25	Aluminium

### Ersatzspulen für Emcast BR A

Art.-Nr.	Passend für Rolle(n) Modell(e)	Passend für Rolle(n) Art.-Nr.	Passend für Rolle(n) Grösse	Material E-Spule
19152-350	Emcast BR A	10152-350	3500	Aluminium
19152-400	Emcast BR A	10152-400	4000	Aluminium
19152-450	Emcast BR A	10152-450	4500	Aluminium
19152-500	Emcast BR A	10152-500	5000	Aluminium

### Ersatzspulen für Emcast BR LT

Art.-Nr.	Passend für Rolle(n) Modell(e)	Passend für Rolle(n) Art.-Nr.	Passend für Rolle(n) Grösse	Material E-Spule
19162-250	24 Emcast BR LT	10162-250	2500	Aluminium
19162-300	24 Emcast BR LT	10162-300	3000	Aluminium
19162-400	24 Emcast BR LT	10162-400	4000-C	Aluminium
19162-500	24 Emcast BR LT	10162-500	5000-C	Aluminium

### Ersatzspulen für GS BR LT

Art.-Nr.	Passend für Rolle(n) Modell(e)	Passend für Rolle(n) Art.-Nr.	Passend für Rolle(n) Grösse	Material E-Spule
19144-300	20 GS BR LT	10144-300	3000	Aluminium
19144-400	20 GS BR LT	10144-400	4000-C	Aluminium
19144-500	20 GS BR LT	10144-500	5000-C	Aluminium



# DAIWA ERSATZSPULEN

## BIG PIT ROLLEN

### Ersatzspulen für Basia 45 SCW QD

Art.-Nr.	Passend für Rolle(n) Modell(e)	Passend für Rolle(n) Art.-Nr.	Passend für Rolle(n) Grösse	Schnurf. Nylon m/mm	Material E-Spule
19121-048	19 Basia 45 SCW QD	10121-048	45-5000C	300/0.35	Aluminium
19121-049	19 Basia 45 SCW QD	10121-048	45-5000LD	530/0.35	Aluminium

### Ersatzspulen für Basia 45 SLD QD

Art.-Nr.	Passend für Rolle(n) Modell(e)	Passend für Rolle(n) Art.-Nr.	Passend für Rolle(n) Grösse	Material E-Spule
19121-045	17 Basia 45 SLD QD	10121-045	45-5000C	Aluminium

### Ersatzspulen für Black Widow 25 A

Art.-Nr.	Passend für Rolle(n) Modell(e)	Passend für Rolle(n) Art.-Nr.	Passend für Rolle(n) Grösse	Material E-Spule
19133-225	Black Widow 25 A	10133-225	25	Aluminium

### Ersatzspulen für Black Widow 35 A

Art.-Nr.	Passend für Rolle(n) Modell(e)	Passend für Rolle(n) Art.-Nr.	Passend für Rolle(n) Grösse	Material E-Spule
19155-550	Black Widow 35 A	10155-550	35-5500	Aluminium
19155-600	Black Widow 35 A	10155-600	35-5000LD	Aluminium

### Ersatzspulen für Crosscast 35 SCW LD QD

Art.-Nr.	Passend für Rolle(n) Modell(e)	Passend für Rolle(n) Art.-Nr.	Passend für Rolle(n) Grösse	Material E-Spule
19128-609	20 Crosscast 35 SCW LD QD	10128-609	35-5000LD	Aluminium

### Ersatzspulen für Crosscast 45 SCW QD

Art.-Nr.	Passend für Rolle(n) Modell(e)	Passend für Rolle(n) Art.-Nr.	Passend für Rolle(n) Grösse	Material E-Spule
19252-500	24 Crosscast 45 SCW QD	10252-500	45-5000C	Aluminium
19252-501	24 Crosscast 45 SCW QD	10252-501	45-5000LD	Aluminium

### Ersatzspulen für Crosscast 45 SCW QD OT

Art.-Nr.	Passend für Rolle(n) Modell(e)	Passend für Rolle(n) Art.-Nr.	Passend für Rolle(n) Grösse	Material E-Spule
19250-505	21 Crosscast 45 SCW QD OT	10250-505	5000C	Aluminium
19250-605	21 Crosscast 45 SCW QD OT	10250-605	5000LD	Aluminium

### Ersatzspulen für Crosscast Spod 45 SCW QD

Art.-Nr.	Passend für Rolle(n) Modell(e)	Passend für Rolle(n) Art.-Nr.	Passend für Rolle(n) Grösse	Material E-Spule
19128-610	20 Crosscast Spod 45 SCW QD	10128-610	45-5000C	Aluminium

### Ersatzspulen für Crosscast Surf 45 SCW QD

Art.-Nr.	Passend für Rolle(n) Modell(e)	Passend für Rolle(n) Art.-Nr.	Passend für Rolle(n) Grösse	Material E-Spule
19255-500	24 Crosscast Surf 45 SCW QD	10255-500	45-5000C	Aluminium

### Ersatzspulen für Emblem 35 SCW LD QD

Art.-Nr.	Passend für Rolle(n) Modell(e)	Passend für Rolle(n) Art.-Nr.	Passend für Rolle(n) Grösse	Material E-Spule
19158-635	23 Emblem 35 SCW QD	10158-635	35-5000C	Aluminium
19158-635D	23 Emblem 35 SCW QD	10158-635	35-5000C	Aluminium

### Ersatzspulen für Emblem 45 SCW QD (OT)

Art.-Nr.	Passend für Rolle(n) Modell(e)	Passend für Rolle(n) Art.-Nr.	Passend für Rolle(n) Grösse	Material E-Spule
19158-649	23 Emblem 45 SCW QD-OT	10158-649	45-5000C	Aluminium
19158-649D	23 Emblem 45 SCW QD-OT	10158-649	45-5000C	Aluminium
19158-800	23 Emblem 45 SCW QD	10158-800	45-5000C	Aluminium
19158-800D	23 Emblem 45 SCW QD	10158-800	45-5000C	Aluminium

### Ersatzspulen für Emblem 45 SCW QD SD

Art.-Nr.	Passend für Rolle(n) Modell(e)	Passend für Rolle(n) Art.-Nr.	Passend für Rolle(n) Grösse	Material E-Spule
19158-700	21 Emblem 45 SCW QD SD	10158-700	45-5000SD	Aluminium
19158-700SD	21 Emblem 45 SCW QD SD	10158-700	45-5000SD	Aluminium / Shallow

### Ersatzspulen für Emblem Spod 35 SCW QD

Art.-Nr.	Passend für Rolle(n) Modell(e)	Passend für Rolle(n) Art.-Nr.	Passend für Rolle(n) Grösse	Material E-Spule
19158-606	18 Emblem Spod 35 SCW QD	10158-606	35-5000C	Aluminium

### Ersatzspulen für Emblem Surf 45 SCW QD

Art.-Nr.	Passend für Rolle(n) Modell(e)	Passend für Rolle(n) Art.-Nr.	Passend für Rolle(n) Grösse	Material E-Spule
19711-450	23 Emblem Surf 45 SCW QD	10711-450	45-5000C	Aluminium
19711-450D	23 Emblem Surf 45 SCW QD	10711-450	45-5000C	Aluminium

### Ersatzspulen für Superspod 45 SCW QD-OT

Art.-Nr.	Passend für Rolle(n) Modell(e)	Passend für Rolle(n) Art.-Nr.	Passend für Rolle(n) Grösse	Material E-Spule
19158-505	23 Superspod 45 SCW QD-OT	10158-505	45-5000C	Aluminium

### Ersatzspulen für Tournament Basia 45 SCW QD

Art.-Nr.	Passend für Rolle(n) Modell(e)	Passend für Rolle(n) Art.-Nr.	Passend für Rolle(n) Grösse	Material E-Spule
19121-050	20 Tournament Basia 45 SCW QD	10121-050	45-5000C	Aluminium

### Ersatzspulen für Tournament Feeder 25 QD

Art.-Nr.	Passend für Rolle(n) Modell(e)	Passend für Rolle(n) Art.-Nr.	Material E-Spule
19924-025	21 Tournament Feeder 25 QD	10924-025	Aluminium



## BIG PIT ROLLEN

### Ersatzspulen für Vertice

Art.-Nr.	Passend für Rolle(n) Modell(e)	Passend für Rolle(n) Art.-Nr.	Passend für Rolle(n) Grösse	Material E-Spule
19131-500	24 Vertice	10131-500	35-5000C	Aluminium
19131-501	24 Vertice	10131-501	35-5000LD	Aluminium

### Ersatzspulen für Whisker 25 QD

Art.-Nr.	Passend für Rolle(n) Modell(e)	Passend für Rolle(n) Art.-Nr.	Passend für Rolle(n) Grösse	Material E-Spule
19930-025	20 Whisker 25 QD	10930-025	25	Aluminium

### Ersatzspulen für Whisker 45 SCW QD OT

Art.-Nr.	Passend für Rolle(n) Modell(e)	Passend für Rolle(n) Art.-Nr.	Passend für Rolle(n) Grösse	Material E-Spule
19930-500	22 Whisker 45 SCW QD OT	10930-500	45-5000C	Aluminium
19930-500D	22 Whisker 45 SCW QD OT	10930-500	45-5000C	Aluminium
19930-500SD	22 Whisker 45 SCW QD OT	10930-500	45-5000C	Aluminium

## MEERES-SPINNROLLEN

### Ersatzspulen für BG

Art.-Nr.	Passend für Rolle(n) Modell(e)	Passend für Rolle(n) Art.-Nr.	Passend für Rolle(n) Grösse	Material E-Spule
19460-250	BG	10460-250	2500	Aluminium
19460-300	BG	10460-300	3000	Aluminium
19460-350	BG	10460-350	3500	Aluminium
19460-400	BG	10460-400	4000	Aluminium
19460-450	BG	10460-450	4500	Aluminium
19460-500	BG	10460-500	5000	Aluminium
19460-650	BG	10460-650	6500	Aluminium
19460-800	BG	10460-800	8000	Aluminium

### Ersatzspulen für BG MQ

Art.-Nr.	Passend für Rolle(n) Modell(e)	Passend für Rolle(n) Art.-Nr.	Passend für Rolle(n) Grösse	Material E-Spule
19465-250	20 BG MQ	10465-250	2500D-H	Aluminium
19465-300	20 BG MQ	10465-300	3000D-XH	Aluminium
19465-400	20 BG MQ	10465-400	4000D-XH	Aluminium
19465-600	20 BG MQ	10465-600	6000D-H	Aluminium
19465-080	20 BG MQ	10465-080	8000-H	Aluminium
19465-100	20 BG MQ	10465-100	10000-H	Aluminium
19465-020	20 BG MQ	10465-020	20000	Aluminium

### Ersatzspulen für Caldia SW

Art.-Nr.	Passend für Rolle(n) Modell(e)	Passend für Rolle(n) Art.-Nr.	Passend für Rolle(n) Grösse	Material E-Spule
19320-405	23 Caldia SW	10320-405	4000D-CXH	Aluminium
19320-605	23 Caldia SW	10320-605	6000D-H	Aluminium
19320-805	23 Caldia SW	10320-805	8000-H	Aluminium
19320-105	23 Caldia SW	10320-105	10000-H	Aluminium

## BAITCASTROLLEN

### Ersatzspulen für Steez Limited SV TW HL

Art.-Nr.	Passend für Rolle(n) Modell(e)	Passend für Rolle(n) Art.-Nr.	Passend für Rolle(n) Grösse	Material E-Spule
19015-100	21 Steez Limited SV TW HL	10015-100	1000HL	Aluminium

### Ersatzspulen für Tatula TWS XSL / HL

Art.-Nr.	Passend für Rolle(n) Modell(e)	Passend für Rolle(n) Art.-Nr.	Passend für Rolle(n) Grösse	Material E-Spule
19711-304	20 Tatula TWS 300	10711-304, 10711-305	300XSL/HL	Aluminium

### Ersatzspulen für Zillion SV TW PL / XHL

Art.-Nr.	Passend für Rolle(n) Modell(e)	Passend für Rolle(n) Art.-Nr.	Passend für Rolle(n) Grösse	Material E-Spule
19016-100	21 Zillion SV TW PL / XHL	10016-100	1000PL	Aluminium
19016-105	21 Zillion SV TW PL / XHL	10016-105	1000XHL	Aluminium

### Ersatzspulen für Certate SW

Art.-Nr.	Passend für Rolle(n) Modell(e)	Passend für Rolle(n) Art.-Nr.	Passend für Rolle(n) Grösse	Material E-Spule
19315-080	21 Certate SW	10315-080	8000-H	Aluminium
19315-081	21 Certate SW	10315-081	8000-P	Aluminium
19315-100	21 Certate SW	10315-100	10000-H	Aluminium
19315-101	21 Certate SW	10315-101	10000-P	Aluminium
19315-140	21 Certate SW	10315-140	14000-XH	Aluminium
19315-180	21 Certate SW	10315-180	18000-H	Aluminium

Art.-Nr.	Passend für Rolle(n) Modell(e)	Passend für Rolle(n) Art.-Nr.	Passend für Rolle(n) Grösse	Material E-Spule
19316-400	24 Certate SW	10316-400	4000-H	Aluminium
19316-401	24 Certate SW	10316-401	4000-XH	Aluminium
19316-500	24 Certate SW	10316-500	5000-H	Aluminium
19316-501	24 Certate SW	10316-501	5000-XH	Aluminium
19316-600	24 Certate SW	10316-600	6000-H	Aluminium
19316-601	24 Certate SW	10316-601	6000-XH	Aluminium

### Ersatzspulen für Saltiga

Art.-Nr.	Passend für Rolle(n) Modell(e)	Passend für Rolle(n) Art.-Nr.	Passend für Rolle(n) Grösse	Material E-Spule
19310-040	23 Saltiga	10310-040	4000-H	Aluminium
19310-050	23 Saltiga	10310-050	5000-H	Aluminium
19310-060	23 Saltiga	10310-060	6000-H	Aluminium
19310-061	23 Saltiga	10310-061	6000-XH	Aluminium

Art.-Nr.	Passend für Rolle(n) Modell(e)	Passend für Rolle(n) Art.-Nr.	Passend für Rolle(n) Grösse	Material E-Spule
19310-080	20 Saltiga	10310-080	8000-H	Aluminium
19310-100	20 Saltiga	10310-100	10000-H	Aluminium
19310-101	20 Saltiga	10310-101	10000-P	Aluminium
19310-140	20 Saltiga	10310-140	14000-XH	Aluminium
19310-141	20 Saltiga	10310-141	14000-P	Aluminium
19310-180	20 Saltiga	10310-180	18000-H	Aluminium
19310-200	20 Saltiga	10310-200	20000-H	Aluminium







# ROD PROGRAM 2025

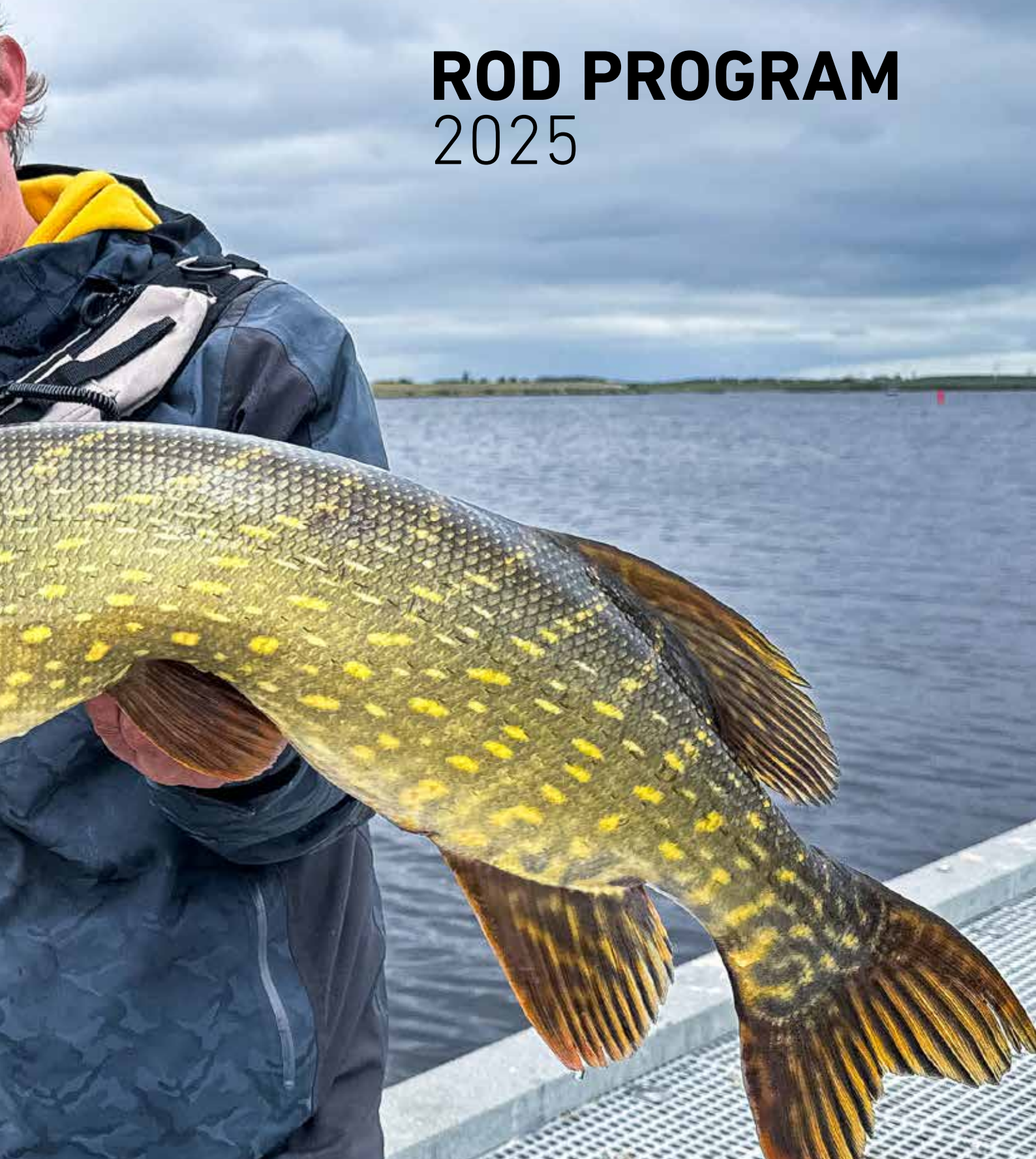





# ROD INDEX 2025



# SPECIAL ROD INDEX

## SEA TROUT SPIN

Art. No.	Series	Length	C.W.	Closed Length	Sections	Weight	No. Guides	Page
11119-280	Morethan AGS ST	2.82m	7-35g	145cm	2	145g	10	132
11119-310	Morethan AGS ST	3.05m	5-35g	157cm	2	170g	11	132
11128-305	Tournament XT Titanium	3.05m	5-35g	157cm	2	170g	10	140
11325-300	Daiwa Pro Staff ST	3.00m	8-35g	157cm	2	160g	10	146
11326-320	Daiwa Pro Staff ST	3.20m	10-35g	164cm	2	190g	10	146
11326-305	Daiwa Pro Staff ST	3.05m	14-42g	157cm	2	185g	10	146
11425-310	Caldia Spin	3.10m	7-35g	160cm	2	190g	9	154
11872-	Wilderness ST				2			158
11124-300	Fuego Predator Spin	3.00m	10-40g	157cm	2	180g	9	162
11666-310	Exceler Traditional ST	3.15m	15-40g	161cm	2	210g	8	164
11665-310	Exceler ST	3.15m	15-40g	162cm	2	185g	8	167
11768-290	Legalis Spin	2.90m	5-35g	152cm	2	165g	9	168
11768-300	Legalis Spin	3.05m	10-40g	159cm	2	175g	9	168
11438-310	Crossfire ST	3.00m	10-30g	156cm	2	195g	8	177
11446-310	Sweepfire ST	3.00m	10-30g	157cm	2	235g	9	179
11253-300	Megaforce Travel	3.00m	10-45g	66cm	5	215g	9	182
11533-312	Seahunter X ST	3.10m	10-40g	160cm	2	185g	9	265

## UL/L SPIN/SPOON

Art. No.	Series	Length	C.W.	Closed Length	Sections	Weight	No. Guides	Page
11117-220	Tournament AGS	2.20m	3.5-14g	116cm	2	110g	9	137
11926-195	Airity Hybrid Spin	2.15m	3-10g	111cm	2	105g	9	138
11128-215	Tournament XT Titanium	2.15m	4-18g	111cm	2	105g	9	140
11323-190	Daiwa Pro Staff Perch -S	1.95m	3-14g	100cm	2	110g	10	142
11325-195	Daiwa Pro Staff Trout A. -S	1.95m	0.5-6g	103cm	2	95g	9	146
11325-210	Daiwa Pro Staff Trout A.	2.10m	3-10g	111cm	2	105g	8	146
11508-	Tatula XT UL/L Spin				2			150
11507-	Tatula XT UL Baitcast				2			151
11525-200	Ballistic X	2,00m	3-10g	106cm	2	85g	7	152
11525-210	Ballistic X	2,10m	4-15g	111cm	2	95g	7	152
11425-195	Caldia UL Spin	1.95m	1-6g	101cm	2	100g	8	155
11425-200	Caldia L Spin	2.00m	3-12g	103cm	2	105g	8	155
11427-	Caldia Sensor Spin				2			156
11872-	Wilderness Trout				2		8	158
11873-	Wilderness Solid Spin				2			160
11874-	Wilderness Coregone				2+2			161
11124-200	Fuego Predator Spin	2.00m	3-12g	107cm	2	110g	8	162
11664-	Exceler UL -S				2			167
11768-190	Legalis Spin	1.90m	2-12g	103cm	2	85g	8	169
11768-210	Legalis Spin	2.10m	3-15g	111cm	2	100g	8	169
11204-210	Ninja X UL	2.10m	3-15g	109cm	2	120g	7	170
11204-	Ninja X Solid Tip				2		8	170
11437-	Crossfire UL Spin		2-7g		2			177
11445-	Sweepfire UL Spin		5-10g		2		7	179
11400-	Triforce Target Spoon				2		7	180
11251-	Megaforce Sensitip -S				2			183
11718-	Presso Trout -S		0.5-5g		2		8	184
11718-	Presso Trout		1-6g		2		7	184
11719-	Presso Iprimi -S		0.5-6g		2		8	185
11719-	Presso Iprimi		1-7g		2		7	185
11441-	Silver Creek UL -S		3-14g		2		9	186
11441-	Silver Creek L -S		5-21g		2		9	186
11440-	Silver Creek Spoon		0.5-5/1-6g		2			187
11202-	Ninja X Trout Spoon				2			188
11411-190	Ballistic X Tele Spin	1.90m	4-15g	57cm	6	100g	5	240
11421-190	Sweepfire Tele Spin	1.90m	3-15g	50cm	5	110g	4	244
11213-	Prorex AGS Finesse/Chebu				2			413
11211-225	Prorex AGS Finesse BC	2.05m	3-14g	103cm	2	100g	9	415
11335-235	Prorex XR Chebujig -S	2.35m	3.5-12g	122cm	2	115g	9	417
11335-265	Prorex XR Chebujig -S	2.65m	3.5-12g	137cm	2	130g	10	417
11284-	Prorex X Sensor				2			422
11282-215	Prorex S Finesse Spin	2.15m	3-14g	111cm	2	110g	9	424
11283-205	Prorex S Finesse BC	2.05m	5-14g	106cm	2	120g	9	425

## BAITCAST

Art. No.	Series	Length	C.W.	Closed Length	Sections	Weight	No. Guides	Page
11116-210	Morethan Shad Attack BC	2.10m	14-42g	110cm	2	140g	10	135
11118-215	Tournament AGS BC	2.10m	14-42g	110cm	2	115g	9	137
11321-	Daiwa Pro Staff BC				2			144
11320-190	Pro Staff Vertical Cat BC	1.90m	180g	135cm	1+1	185g	9	148
11324-215	Pro Staff Baitcast	2.15m	5-18g	111cm	2	125g	9	149
11324-	Pro Staff Baitcast		42g/56g		2		10	149
11507-	Tatula XT BC				2			151
11527-210	Ballistic X BC	2.10m	7-21g	111cm	2	125g	10	153
11527-211	Ballistic X BC	2.10m	8-35g	111cm	2	130g	10	153
11126-	Fuego Predator BC				2			163
11405-215	Triforce BC	2.10m	7-28g	109cm	2	140g	9	180
11214-	Prorex AGS BC				2			415
11304-226	Prorex XR Finesse BC	2.20m	5-14g	114cm	2	120g	10	418
11336-	Prorex XR BC				2			418
11336-	Prorex XR BC				2			419
11285-	Prorex X BC				2			420
11285-	Prorex X BC				2			423
11283-	Prorex S BC				2			425
11283-	Prorex S Crank BC	2.10m		110cm	2		9	425

## TRAVEL/MULTIPIECE

Art. No.	Series	Length	C.W.	Closed Length	Sections	Weight	No. Guides	Page
11327-225	Pro Staff Y&B Travel	2.25m	18-76g	62cm	4	145g	8	147
11125-	Fuego Predator Travel				4		8	163
11207-	Ninja X Mobile Spin				3		8	173
11208-	Ninja X-Compact Spin			50cm	9 10		8	173
11253-	Megaforce Travel Spin				4 5			182
11596-	Ninja X Carp 3 sect.				3		6	213
11596-366	Ninja X Carp 4 sect.	12ft	3.00lbs		4		6	213
11596-397	Ninja X Carp 4 sect.	13ft	3.50lbs		4		6	213
11584-369	Black Widow Carp	12ft	3.00lbs		3		6	215
11500-	Saltiga Air Portable				3 4			248
11882-	Grandwave Travel Pilik				5		8	251
11845-226	Sealine X'treme I.Tl. Light	2.25m	100-250g	65cm	4	330g	2	255
11846-	Sealine X'treme I.Tl.				3 4		2	257
11351-	Sealine Travel Pilik	2.40m		66cm	4		7	259
11908-	BG Offshore Travel				4		7	260
11929-	BG Big Game	1.68m		69cm	3		7	262

## DAIWA RUTENBAUTECHNOLOGIEN

### Kohlefaser-Materialien

Den größten Einfluss auf die Qualität einer Angelrute hat das verwendete Kohlefasermaterial. Wir bei DAIWA arbeiten laufend daran, die Anzahl der Kohlefasern zu erhöhen und den Harzanteil zu verringern. Nach dem Motto: mehr Muskeln, weniger Fett. Das ist unser Weg, um immer bessere Ruten zu entwickeln.

### SUPER SVF

#### Super SVF Kohlefaser

Der Harzanteil dieses DAIWA exklusiven Materials ist auf ein Minimum reduziert. Die Herstellung und Verarbeitung von Super SVF erfordert modernste Maschinen, ist sehr aufwendig und teuer und wird deshalb ausschließlich in einigen unserer Top-Produkte verwendet. Ruten aus Super SVF-Kohlefaser sind extrem leicht und schnell. Die Blanks schwingen nach dem Wurf sofort in die Ausgangsposition zurück und werfen dadurch besonders weit und präzise.

### SVF

#### SVF Kohlefaser

Aufgrund des weiter reduzierten Harzanteils der SVF-Kohlefaser sind Ruten aus diesem Material noch sensibler und leichter als Ruten aus HVF-Kohlefaser. Blanks aus SVF-Kohlefaser sind extrem schnell und übermitteln Grund-, und Fischkontakt sowie das Köderspiel unverzögert. Das Nachschwingen der Rute, während und nach dem Wurf, entfällt nahezu vollständig – somit wird auch die Präzision der Würfe deutlich erhöht. SVF-Kohlefaser wird ebenfalls exklusiv in den DAIWA Rutenfabriken verarbeitet.

### HVF

#### HVF Kohlefaser

Das exklusive, hoch modulierte „High Volume Fiber“ Material wurde von DAIWA entwickelt und wird ausschließlich in unseren eigenen Rutenfabriken verarbeitet. Die sehr feinen Kohlefasern ermöglichen die Blanks besonders kompakt und mit geringem Harzanteil herzustellen. Die daraus entstehenden Ruten werden dadurch sehr leicht, schnell in der Aktion und sind besser balanciert als Ruten aus herkömmlichen Kohlefaserblanks.

### HMC+

HIGH MODULUS CARBON PLUS

#### HMC+ Kohlefaser

Rutenblanks aus „High Modulus Carbon +“ werden aus sehr feinen, hoch modulierten Kohlefasern und dadurch erhöhter Dichte hergestellt. Deshalb weisen HMC+ Blanks einen, im Vergleich zu normaler Pre Preg Kohlefaser, reduzierten Harzanteil auf. HMC+ stellt somit die Qualitätsstufe vor der exklusiven HVF-Kohlefaser dar. Ruten aus diesem hochwertigen Kohlefasermaterial sind leichter, schneller und besser balanciert als Ruten aus Standard-Materialien mit hohem Harzanteil oder Composite Blanks aus einem Kohle-/Glasfasergemisch.

### NANOPLUS

Das Grundprinzip unserer Nanoplus Technologie besteht darin, dass das mit Hilfe von Nanoalloy zusammengesetzte Harz die Kohlefasern so miteinander verbindet, dass sehr leichte und starke Blanks produziert werden können.

## AGS AIR GUIDE SYSTEM

Mit den AGS Ringen (AGS = Air Guide System) präsentiert DAIWA eine neue Ära in der Rutenbautechnologie. Die AGS Ringe haben einen Kohlefaserrahmen und sind so deutlich leichter als z.B. ein Fuji Titanium Ring,



der bis dato zu den leichtesten Ringen auf der Welt gehörte. Das reduzierte Gewicht optimiert die Aktion der Rute – die Rute wird wesentlich schneller und schwingt deutlich schneller in die Ausgangsposition zurück. Zudem wird durch die Verwendung von Ringen mit Kohlefaserrahmen die Vibration der Ringe im Wurf reduziert – präzisere Würfe sind die Folge. Wer eine Rute mit AGS Ringen in die Hand nimmt, merkt sofort den deutlichen Unterschied zu herkömmlichen Ringen und Aktionen!

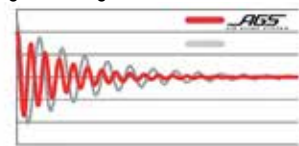

Dank AGS kommt die Rutenspitze schneller zur Ruhe.



Im Vergleich mit herkömmlichen Ringen ist bei AGS eine Gewichtsersparnis von bis zu 40% zu verzeichnen. Dies bedeutet weniger Belastung für den Rutenblank und resultiert somit in einem stark verbesserten Rückstellvermögen.

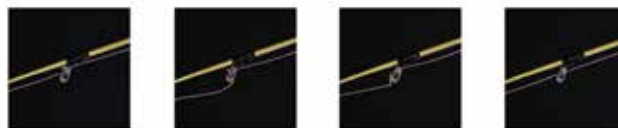

Die Rahmenkonstruktion reduziert die Gefahr von Schnurverwicklungen. Vor allem mit geflochtenen Schnüren und Gegenwind ist die Gefahr groß, dass sich die Schnur um einen Ring wickelt und der Köder verloren geht. AGS Ringe ermöglichen der Schnur sich bei einem Überschlag "selbst zu befreien" ohne Knoten oder Köderverlust.

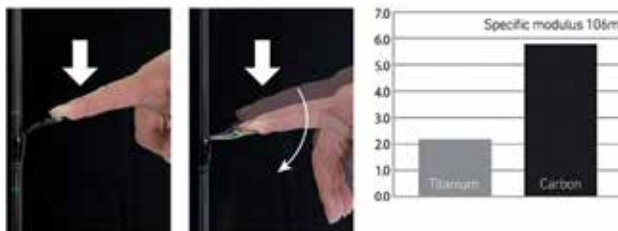

Vergleich der Steifigkeit von Carbon und Titanium: Carbon ist etwa 3x so steif wie Titanium und ist somit das ideale Material für Rutenringe – die Carbonrahmen der AGS Ringe unterstützen die Sensibilität eines Rutenblanks wie kein anderes Material.



# 3DX<sup>®</sup>

## 3D CROSS

Im Gegensatz zu herkömmlichen Kohlefasergeweben, in denen die Gewebestruktur immer 2-dimensional ausgerichtet ist, hat DAIWA mit 3DX 3D-Cross ein 3-dimensionales Kohlfasermaterial entwickelt.



Die ineinander verflochtene 3DX Kohlefaser wird während der Produktion in den Kohlefaserblank integriert. Dieses "Skelett" erhöht die Kompression, verbessert die Biegefestigkeit und macht den Blank schneller.

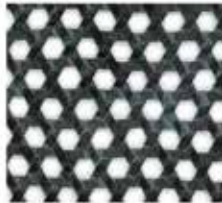

3DX

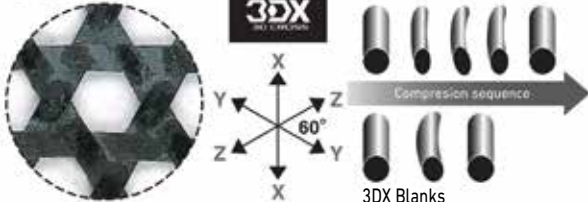

Durch den Einsatz von 3DX Kohlefasermaterial wird die Kompression des Blanks deutlich verbessert. Die Rute hat immer die gleiche Kraftübertragung – egal aus welcher Richtung der Zug kommt. Zudem schwingt die Rute deutlich weniger nach – präzisere Würfe sind die Folge. Die perfekte Hexagon 6-Eck Struktur ist in der Natur weit verbreitet und war immer schon die Basis für bedeutende technische Innovationen.



Für die V-Joint Alpha Zapfenverbindung wird das exklusive DAIWA BIAS Kohlefasermaterial mit der NanoPlus Technologie kombiniert. Die im Harz enthaltenen Kohlefaser-Nanopartikel erhöhen die Stabilität und reduzieren das Gewicht. Die Steckverbindung kann so noch schlanker konstruiert werden.

# X45X

## X45 FULL SHIELD

Mit der X45X Full Shield Technologie ist es den DAIWA Ingenieuren gelungen, die bewährte X45 Kohlefaserkonstruktion auf der kompletten Oberfläche des Blanks zu positionieren. Durch diese besondere Positionierung der BIAS-Kohlefaser wird die Verwindungsfestigkeit um weitere 25% erhöht und Sie bekommen die, während dem Wurf erzeugte Energie noch besser auf den Köder übertragen. Die Wurfdistanz, Präzision des Wurfs sowie Power und Kontrolle im Drill werden deutlich verbessert!

Das X45X Full Shield Material ist zudem auf einem klar lackierten Blank gut sichtbar und erzeugt eine umwerfende Kohlefaseroptik.

# X45<sup>®</sup>

Spezielles Kohlefasermaterial zur Verbesserung der Verwindungsfestigkeit. Bei herkömmlichen Ruten verlaufen die Fasern immer im 90° Winkel – das X45 Material ist im 45 Grad Winkel angeordnet und wird kombiniert mit 0° und 90° verlaufenden Kohlefasern. Diese Konstruktion macht Ruten stärker und verwindungsfester.

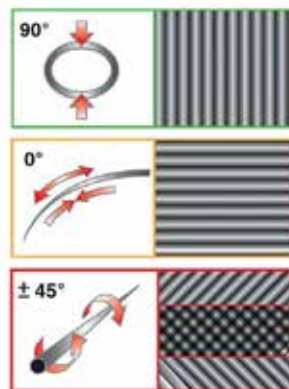

Trotz der erhöhten Verwindungsfestigkeit bleibt die Flexibilität erhalten. Das bedeutet in der Praxis, dass Ruten aus X45 nicht nur stärker sind oder präziser und zielgenauer werfen, sondern auch den Angler darin unterstützen, feinfühlinger den Köder zu führen oder den Drill sicher zu Ende zu bringen.

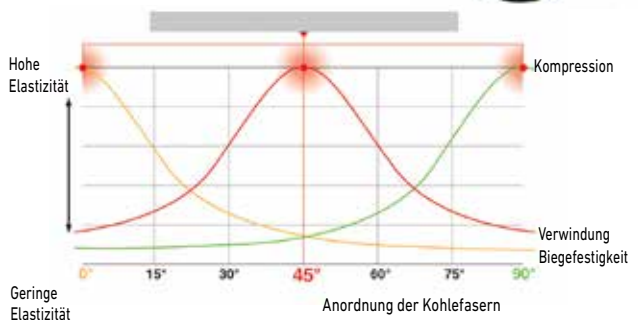

X45 bietet die optimale Balance zwischen Stärke, Kontrolle und Elastizität.

# V-JOINT<sup>®</sup>

V-Joint ist eine spezielle Spigotverbindung, bei der der Zapfen und der Blankteil um den Zapfen herum aus einem speziellen, nur exklusiv für DAIWA produzierten BIAS Kohlefasermaterial gefertigt werden. Die Kohlefasern verlaufen hier im 45° Winkel und sorgen so für höhere Belastbarkeit bei gleichzeitig besserer Biegekurve der Rute.

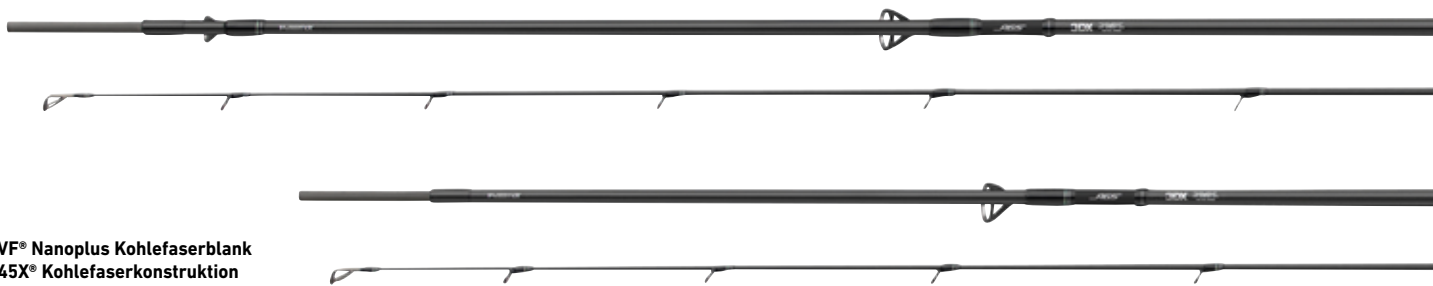

- SVF® Nanoplus Kohlefaserblank
- X45X® Kohlefaserkonstruktion
- 3DX® 3D-Cross Kohlefaseroberfläche
- V-Joint® Alpha Zapfenverbindung
- Hochwertiger Hard-EVA Griff
- DAIWA® Air Sensor Rollenhalter
- Tubular-Spitze
- AGS® Kohlefaserringe
- Fuji® SiC Spitzenring
- Hochwertiges Transportfutteral

**AGS**  
AIR GUIDE SYSTEM



**SVF**  
nanoplus

**3DX**  
3D CROSS

**V-JOINT** α  
AIR SENSOR

**X45X**  
X45 FULL SHIELD



## MORETHAN AGS SEATROUT

NEW

MEERFORELLENRUTE | ML | M

Mit den Morethan AGS Meerforellenruten demonstriert DAIWA eindrucksvoll, was man im Rutenbau mit exklusiver Technologie erreichen kann! Durch den Einsatz von SVF-Kohlefaser kombiniert mit der Nanoplus Technologie konnten extrem leichte und schlanke Blanks entwickelt werden, die nach dem Wurf sofort in die Ausgangsposition zurückschnellen. Durch die Nanoplus Technologie können dünnere Blanks bei gleichzeitig erhöhter Widerstandsfähigkeit konstruiert werden.

Die X45X Full Shield Kohlefaserkonstruktion verbessert die Kompression des Blanks und macht ihn gleichzeitig verwindungsfest – weitere und präzisere Würfe sind die Folge.

Die Zapfenverbindung mit V-Joint Alpha Technologie ermöglicht die Konstruktion besonders schlanker Ruten mit deutlich verbesserter Biegekurve und erhöhter Belastbarkeit der Steckverbindungen.

Mit den Morethan Seatrout Spinnruten erleben sie ein unvergleichliches Angelgefühl – die extrem leichten und verwindungsfesten AGS-Ringe aus Kohlefaser übertragen jeden Kontakt zu Köder, Boden oder Fisch sofort auf den Blank und an Ihre Hand. Der exklusive Air Sensor Rollenhalter aus einem Kohlefaserverbundstoff ist sehr leicht, ergonomisch geformt und hält Ihre Rolle dauerhaft verwindungsfest.

Das Modell "Heavy Hunter" mit 7-35g Wurfgewicht eignet sich insbesondere für die etwas schwerere Angelrei auf großer Distanz, bei viel Wind und im tiefen Wasser sowie fürs Boot oder Kajak.

Die 3.10m lange "Longbow" mit 5-25g Wurfgewicht ist etwas parabolischer und insbesondere für flachere Uferreviere und entsprechend leichtere Köder entwickelt worden – die ultimative Wurfmaschine!

Art.-Nr.	Länge m	Länge ft	WG g	Aktion	Transp.-L. cm	Teile	Ringe	Gewicht g	UVP* €
11119-280	2.82	9.3	7-35	extra fast / fast	145	2	10	145	675.00
11119-310	3.10	10.2	5-25	extra fast / fast	159	2	11	155	727.00

\*unverbindliche Preisempfehlung



# morethan



11119-310

11119-280







## MORETHAN SHAD ATTACK

Gummifischruten im Premiumsegment!

- SVF® Nanoplus Kohlefaserblank
- X45® Kohlefaserkonstruktion
- V-Joint® Alpha Zapfenverbindung
- Korkgriff in Premium-Qualität
- Fuji® Rollenhalter
- Tubular-Spitze
- Fuji® Titanium SiC K-Ringe
- Hakenhalter
- Hochwertiges Transportfutteral



## MORETHAN SHAD ATTACK

SPINNRUTE | M | MH | H

Ausgestattet mit hochwertigsten Komponenten wurde die Aktion der SVF Nanoplus Blanks präzise auf die Anforderungen der Barsch, Zander und Hechtangelei abgestimmt. Die Perch- und Zander Attack Modelle mit 7-32g (Perch) bzw. 14-56g (Zander) Wurfgewicht sind extrem schnell, haben eine straffe Spitze und übermitteln das Tock und den Anbiss eines Stachelritters perfekt bis ins Handteil. Gummifische lassen sich ideal anjiggen und präzise führen. Diese Ruten eignen sich ebenfalls hervorragend zum Hardbaitangeln – Twitchbait und Wobbler können auf sehr gute Wurfweiten befördert und aggressiv geführt werden. Die Aktion der Pike Attack Rute mit 18-64g Wurfgewicht wurde neben dem klassischen Gummifischangeln auch für das Steady-Retrieve Angeln von Gummiködern, mittleren Swimbait und Wobblern optimiert und zeigt unter Belastung etwas mehr Gefühl und eine leichte Parabolik im Rückgrat – ideal wenn enorme Kräfte im Drill eines großen Fisches abgefedert werden sollen!

Die V-Joint Alpha Zapfensteckverbindungen konnten durch die Verwendung eines verbesserten BIAS Kohlefasermaterials noch schlanker konstruiert werden – die Stabilität wird dabei um bis zu 10% erhöht und die Biegekuve durch die Materialeinsparung deutlich verbessert!

Art.-Nr.	Länge m	WG g	Aktion	Transp.-L. cm	Teile	Ringe	Gewicht g	UVP* €
11116-240	2.40	7-32	ultra fast	125	2	9	145	511.00
11116-270	2.70	7-32	ultra fast	141	2	10	165	563.00
11116-241	2.40	14-56	ultra fast	125	2	9	155	528.00
11116-271	2.70	14-56	ultra fast	141	2	10	160	580.00
11116-250	2.55	18-64	extra fast	132	2	9	155	545.00

\*unverbindliche Preisempfehlung

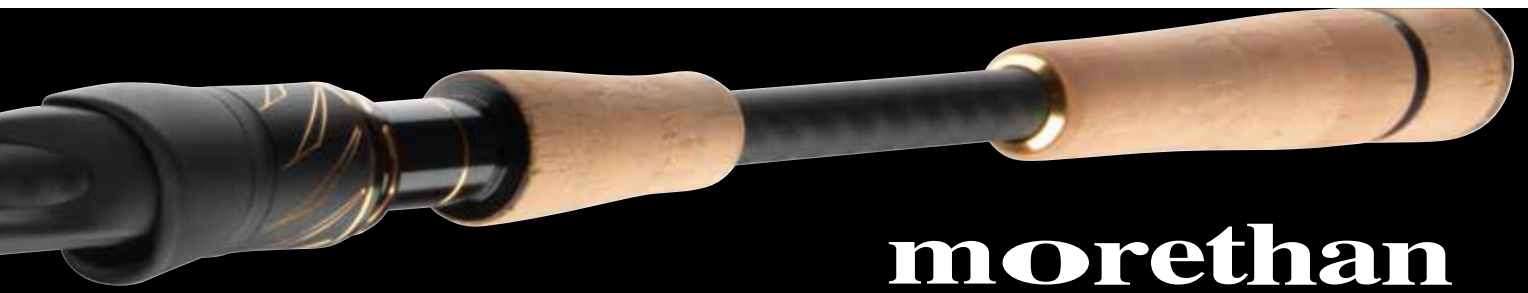

# morethan



## MORETHAN SHAD ATTACK BAITCAST

### BAITCASTRUTE | MH

Die Morethan Shad Attack Serie bietet neben den Spinnruten eine Baitcastrute, die sich sowohl zum Softbaitangeln als auch zum Hardbaitangeln eignet. In 2.10m Länge kann diese Rute sowohl vom Ufer als auch vom Boot aus sehr gut eingesetzt werden. Mit 14-42g Wurfgewicht beschleunigt die Cast Attack neben den gängigen Barsch-, Zander- und Hecht Shads auch Crank- und Twitchbaits auf hohe Wurfdistanz!

Art.-Nr.	Länge m	WG g	Aktion	Transp.-L. cm	Teile	Ringe	Gewicht g	UVP €
11116-210	2.10	14-42	ultra fast	110	2	10	140	494.00

\*unverbindliche Preisempfehlung



**AGS**  
AIR GUIDE SYSTEM



- SVF® Nanoplus Kohlefaserblank
- X45® Kohlefaserkonstruktion
- Micro Pitch Taping
- V-Joint® Zapfenverbindung
- EVA-/Kohlefaser Griff
- DAIWA® Air Sensor Rollenhalter
- AGS® Kohlefaserringe
- Fujii® SiC Spitzenring
- Ringe, unterwickelt
- Abnehmbarer Hakenhalter
- Hochwertiges Transportfutteral

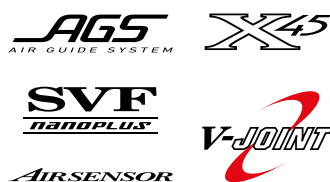

## TOURNAMENT AGS SPINNING

Durch die Verwendung von SVF Kohlefaser, der X45 Konstruktion und Nanoplus Technologie konnten für die Tournament AGS Ruten unglaublich leichte und schnelle Blanks konstruiert werden – Blanks die unmittelbar nach dem Wurf wieder in die Ausgangsposition zurückschnellen! Die Zapfensteckverbindung mit V-Joint Technologie ermöglicht die Ruten besonders schlank zu konstruieren, verbessert die Biegekurve enorm und macht die Verbindung der Rutenteile besonders widerstandsfähig. Die X45 Konstruktion der Kohlefasern verbessert die Kompression des Blanks und somit die Verwindungsfestigkeit der gesamten Rute – präzisere Würfe und ein deutlich vermindertes Bruchrisiko sind das Resultat dieser speziellen Kohlefaseranordnung! Die Tournament AGS Spinnruten sind wahre Gefühlswunder – die extrem leichten und verwindungsfesten AGS Ringe aus Kohlefaser geben jede Köderbewegung, Grund- oder Fischkontakt über die Angelschnur direkt an den Blank weiter. Die patentierten Kohlefaserhandteile der Ruten mit Wurfgewichten bis 14g, 28g und 42g erlauben es dem Angler, besonders an warmen Tagen oder während dem Tragen von dünner Bekleidung, das über den Blank vermittelte Gefühl am Unterarm aufzunehmen und somit in eine völlig neue Dimension der Köderkontrolle einzutauchen. Die leichten AGS Ringe haben in Kombination mit den Kohlefaserteilen auch erheblichen Einfluss auf die einmalige Aktion und Balance der Blanks – hier entstand eine perfekte Symbiose der Technologien!

### TOURNAMENT AGS SPIN

#### SPINNRUTE | H | XH

Die Tournament AGS Ruten mit 14-42g Wurfgewicht sind die perfekten Softlure Ruten zum Zander-, Hecht- und schweren Barschangeln. Die super straffen und schnellen Blanks ermöglichen es Gummiköder auch auf weite Distanz aggressiv an zu jiggen und vermitteln das „Tock“ des Anbisses deutlich und unverzögert. Auch für den Einsatz von Crank- und Twitchbaits sind die Aktionen dieser Blanks ideal! Die Ruten mit einem Wurfgewicht von 28-84g sind für das schwere Spinnfischen auf Hecht und Zander mit großen Softlures und Hardbaits entworfen worden und mit einem EVA Split-Handteil ausgestattet. Das Hard-EVA am Handteil verbessert die Balance dieser Power-Spinnruten und garantiert perfekten Halt und Komfort während extremen Drills mit kapitalen Fischen!

Art.-Nr.	Länge m	WG g	Aktion	Transp.-L. cm	Teile	Ringe	Gewicht g	UVP* €
11118-210	2.10	14-42	ultra fast	110	2	9	115	534.00
11118-240	2.40	14-42	ultra fast	126	2	9	130	552.00
11118-270	2.70	14-42	ultra fast	141	2	9	145	581.00
11118-245	2.40	28-84	ultra fast	126	2	9	140	578.00
11118-275	2.70	28-84	ultra fast	141	2	9	155	599.00

\*unverbindliche Preisempfehlung





# TOURNAMENT AGS



## TOURNAMENT AGS JIGGERSPIN

### JIG-SPINNRUTE | L | M

Die Tournament AGS Jig-Spinnruten zeichnen sich durch eine besonders ausgeprägte Spitzenaktion aus. Die Ruten eignen sich perfekt zum Angeln auf Zander, Barsch, Forellen und Döbel – die Fische können kleine und mittelgroße Softlures mit Jigköpfen bis ca. 12g perfekt einsaugen und Sie bekommen den Biss ideal mit!

Das Modell mit einem Wurfgewicht bis 14g ist die ideale Barsch-, Döbel- und Forellennute, wenn die Fische etwas flacher stehen oder sehr leichte Köder zum Einsatz kommen sollen. Drillspaß ist jederzeit garantiert!

Art.-Nr.	Länge m	WG g	Aktion	Transp.-L. cm	Teile	Ringe	Gewicht g	UVP* €
11117-220	2.20	3.5-14	extra fast	116	2	9	110	501.00
11117-210	2.10	7-28	ultra fast	110	2	9	115	506.00
11117-240	2.40	7-28	ultra fast	126	2	9	125	534.00
11117-270	2.70	7-28	ultra fast	141	2	9	135	545.00

\*unverbindliche Preisempfehlung

## TOURNAMENT AGS BAITCAST

### BAITCASTRUTE | H

Die Tournament AGS Baitcast mit einem Wurfgewicht bis 42g besitzt die gleichen Eigenschaften wie das vergleichbare AGS Spin Modell ist aber mit einem ergonomisch geformten Baitcastrollenhalter ausgestattet.

Art.-Nr.	Länge m	WG g	Aktion	Transp.-L. cm	Teile	Ringe	Gewicht g	UVP* €
11118-215	2.10	14-42	ultra fast	110	2	9	115	465.00

\*unverbindliche Preisempfehlung



**AGS**  
AIR GUIDE SYSTEM



- SVF® Nanoplus Kohlefaserblank
- X45X® Kohlefaserkonstruktion
- V-Joint® Alpha Zapfenverbindung
- Hard-EVA-/Korkgriff
- DAIWA® Air Sensor Rollenhalter
- AGS®/Fuji® Hybridberingung
- Fuji® SiC Spitzenring
- Hochwertiges Transportfutteral mit Rollenspacer

**SVF**  
nanoplus



V-JOINT® α

AIRSENSOR

X45X

X45 FULL SHIELD



## AIRITY HYBRID SPIN

NEW

SPINNRUTE | L-H

Das Hybrid Konzept der Airtity Hybrid Rutenserie bietet eine Vielzahl technologischer Highlights der DAIWA Rutenbautechnologie und kombiniert exklusive Komponenten mit zeitlos modernem Design.

Für den Startring und die beiden folgenden Ringe werden original Fuji SiC K-Ringe verbaut, für alle folgenden Ringe werden die exklusiven DAIWA AGS Kohlefaserlinge verwendet.

Durch diese hybride Ringanordnung werden die Vorteile der AGS-Beringung im praktischen Einsatz besonders deutlich – die Spitzenteile der SVF Nanoplus Blanks reagieren aufgrund der Gewichtseinsparung extrem schnell und wippen nicht nach. DAIWA AGS-Ringe sind bei gleicher Größe ca. 40% leichter als herkömmliche SiC Ringe mit Metallrahmen. Die besondere Härte und Verwindungsfestigkeit der Kohlefaserlinge übertragen sämtliche Schwingungen und Vibrationen direkt und unverzögert auf den Blank bis in die Hand. Somit entsteht eine unglaublich sensibles Ködergefühl, bei dem auch kurze Anfasser realisiert werden können und die Bissausbeute steigt.

Die Blanks sind zudem mit der exklusiven X45X Technologie ausgestattet. Durch diese spezielle Kohlefaseranordnung auf der Blankoberfläche wird die Kompression deutlich verbessert und damit eine unvergleichbare Verwindungsfestigkeit der Ruten unter Last erzeugt. Die X45X Oberfläche sorgt zudem für eine unverwechselbare Kohlefaseroptik auf dem Blank. Alle Modelle verfügen über eine extrem schnelle und straffe Spitzenaktion mit steifem Handteil – ideal, um auch auf große Distanz den Biss zu quittieren.

Der exklusive Air Sensor Rollenhalter von DAIWA wird aus einem Kohlefaserverbundstoff hergestellt, ist extrem leicht und verwindungsfest und liegt sehr angenehm in der Hand. Das Split-Handle aus hochwertigem AAA Kork und EVA-Material unterstreicht in dieser Ausnahmeserie auch optisch das Hybrid-Konzept. Alle Ruten ab 2.4m Länge sind mit einem fest eingeklebten Balancegewicht im Griffstück versehen, um die Balance der Ruten noch weiter zu optimieren. Das Lineup der Airtity Hybrid Serie deckt die wichtigsten Spinnangelmethoden ab und eignet sich insbesondere für den Einsatz von Softbaits. Das Modell mit 2.95m Länge wurde speziell für den Einsatz an großen Flüssen, Kanälen und Seen entwickelt und ermöglicht es auch sehr weit entfernt liegende Spots mit Ködern bis über 50g Gewicht präzise anzuwerfen.

Die Airtity Hybrid Ruten werden in einem hochwertigen, gefüttertem Transportfutteral geliefert, indem die komplett montierte Rute sicher transportiert werden kann.

Art.-Nr.	Länge m	WG g	Aktion	Transp.-L. cm	Teile	Ringe	Gewicht g	UVP* €
11930-210	2.15	3-10	ultra fast	111	2	9	105	323.00
11930-225	2.25	4-18	ultra fast	116	2	9	115	342.00
11930-240	2.45	7-35	ultra fast	126	2	9	140	359.00
11930-241	2.45	14-56	ultra fast	126	2	9	145	368.00
11930-270	2.65	7-35	ultra fast	135	2	9	150	376.00
11930-271	2.65	14-56	ultra fast	135	2	9	155	385.00
11930-255	2.55	18-74	extra fast	131	2	9	165	376.00
11930-295	2.95	14-56	extra fast	151	2	10	195	410.00

\*unverbindliche Preisempfehlung



# AIRITY

# HYBRID



**AGS**  
AIR GUIDE SYSTEM





**SVF**  
nanoplus

V-JOINT α

**3DX**  
3D CROSS

AIRSENSOR

X45



- SVF® Nanoplus Kohlefaserblank
- X45® Kohlefaserkonstruktion
- 3DX® 3D-Cross Kohlefaseroberfläche
- V-Joint® Alpha Zapfenverbindung
- Hochwertiger Hard-EVA Griff
- DAIWA® Air Sensor Rollenhalter
- Fuji® Titanium SiC K-Ringe

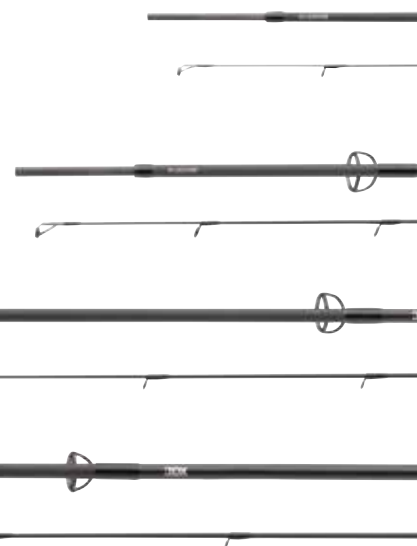

TOURNAMENT

XT TITANIUM

## TOURNAMENT XT TITANIUM SPIN

SPINNRUTE | L-H

### DAIWA Spinnruten der Extraklasse!

Die Tournament XT Titanium Spinnruten vereinen beste Rutenbautechnologien mit hochwertigsten Komponenten.

Der Blank aus SVF Kohlefaser reagiert aufgrund des geringen Harzanteils und dem damit verbundenem, niedrigen Gewicht extrem schnell und erlaubt Würfe von höchster Präzision. Mit der Nanoplus Technologie wird mittels feinsten Kohlefaserteilchen im Harz für eine weitere Gewichtseinsparung bei gleichzeitiger Erhöhung der Stabilität gesorgt. Für die X45 Technologie werden zusätzliche, im 45° Winkel verlaufende Kohlefasern angebracht – dadurch wird der Blank deutlich verwindungsfester und stärker.

Das 3DX Material am Handteil verleiht der Tournament XT Titanium Spin eine hochwertige Optik und verstärkt das Rückgrat des Blanks enorm. Die verwendeten Fuji Titanium SiC Ringe zählen zu den leichtesten am Markt erhältlichen Ringen und sind deutlich leichter als vergleichbare Ringe mit Edelstahlrahmen.

Diese Gewichtseinsparung lässt die Ruten nach dem Wurf außergewöhnlich schnell in die Ausgangsposition zurückschnellen und erlaubt es außerdem, die Ruten auch mit unseren leichtesten LT Rollen perfekt zu balancieren. Der original DAIWA Air Sensor Rollenhalter aus einem Kohlefaserverbundstoff ist extrem leicht, verwindungsfest und liegt sehr angenehm in der Hand.

Die mit hochwertigem Hard-EVA designten Griffstücke der Tournament XT Titanium wurden so modifiziert, dass die Balance der Ruten weiter verbessert werden konnte.

Das Modell mit 3,05m Länge eignet sich sowohl zum Zander- und Barschangeln mit Softlures aller Art auf große Distanzen, wie auch zum Meerforellenangeln an der Küste mit Küstenwobbler und Blinker.

Art.-Nr.	Länge m	WG g	Aktion	Transp.-L. cm	Teile	Ringe	Gewicht g	UVP* €
11128-215	2.15	4-18	ultra fast	111	2	9	105	399.00
11128-216	2.15	7-32	ultra fast	111	2	9	120	419.00
11128-235	2.35	7-35	ultra fast	120	2	9	130	436.00
11128-265	2.65	7-35	ultra fast	135	2	9	145	472.00
11128-236	2.35	14-42	ultra fast	120	2	9	130	453.00
11128-266	2.65	14-42	ultra fast	135	2	9	150	482.00
11128-237	2.35	18-64	ultra fast	120	2	9	135	465.00
11128-267	2.65	18-64	ultra fast	135	2	9	155	489.00
11128-305	3.05	5-35	extra fast	157	2	10	170	489.00

\*unverbindliche Preisempfehlung



TOURNAMENT

XT TITANIUM



11128-215



11128-236



11128-265



11128-305





## PRO STAFF SPINNING

Die DAIWA Pro Staff Serie ist in enger Zusammenarbeit mit den DAIWA Teamanglern Nils Gabsa, Marten Laciny, Adrian Prus, Sebastian Bischof, Horst Hennings, Tim Jaschke und Marcel Asbroek entstanden. Unsere Experten haben während der Entwicklungsphase viel Zeit am Wasser verbracht und zahlreiche Prototypen getestet, bis letztendlich perfekte Spezialruten entstanden sind!

Die Aktion der Blanks, die verwendeten Komponenten, Technologien und Konstruktionsdetails wie z.B. Griffängen, wurden exakt auf die Bedürfnisse der Barsch-/Zander-, Vertical-, Pelagic- und Pike-/Big Bait Spezialisten abgestimmt. Um den hohen Anforderungen der Teamangler gerecht zu werden, wurden zahlreiche Top-Technologien aus dem Hause DAIWA verbaut. HVF Nanoplus Kohlefasermaterial erlaubt es uns die Blanks der Ruten sehr leicht, schlank, schnell und gleichzeitig extrem widerstandsfähig zu konstruieren. Durch die Zugabe von Nanopartikeln wurde der ohnehin geringe Harzanteil weiter reduziert. Die Blanks wurden dadurch noch leichter und schneller! Die X45 Kohlefaserkonstruktion führt aufgrund der speziellen Anordnung der Kohlefasern zu einer verbesserten Kompression des Blanks – die Blanks sind sehr verwindungsfest, werfen dadurch präziser und verhalten sich während des Drills und der Köderpräsentation absolut kontrolliert.

Außerdem wird die Bruchempfindlichkeit der Ruten erheblich reduziert. Die V-Joint Technologie beschreibt eine exklusiv von DAIWA entwickelte, spezielle BIAS Kohlefaserschicht an den Steckverbindungen. Dieses Spezialmaterial macht den naturgemäß empfindlichsten Rutenbereich extrem widerstandsfähig und verbessert gleichzeitig die Biegekurve der Blanks enorm. Besonderes Augenmerk wurde auch auf die Balance der Ruten gelegt – die Konstruktion der Griffstücke, die Auswahl hochwertiger, sehr leichter Fuji Alconite K-Ringe und die verwendeten Materialien sind für das perfekte Feeling der Ruten verantwortlich und erlauben ein über Stunden ermüdungsfreies Fischen.

- HVF® Nanoplus Kohlefaserblank
- X45® Kohlefaserkonstruktion
- Fuji® Alconite K-Ringe

**HVF**  
nanoplus

X45

V-JOINT



AIRSENSOR



## PRO STAFF PERCH

SPINNRUTE | L | ML

Die beiden Barsch-Modelle der Pro Staff Serie wurden für zwei völlig verschiedene Angeltechniken entwickelt.

Die Finesse Perch, mit einem Wurfgewicht von 3-14g, ist mit einer eingespleißten Vollkohlefaserspitze und Power-Rückgrat ausgestattet. Somit werden auch die feinsten Anfasser, Köderspiel und die Grundbeschaffenheit des Gewässers perfekt an den Angler übertragen. Extrem kurze Vordergriffe und der innovative Fuji TVS Rollenhalter mit seitlichen Aussparungen ermöglichen direkten Kontakt zum Blank. Die perfekte Rute für den Einsatz von kleinen Softlures wie Creature Baits am Flexi-Jig System, Mini-Wobblern und vielem mehr!

Das Modell mit 5-28g Wurfgewicht ist mit Tubular-Spitze ausgestattet und eignet sich aufgrund der schnellen Spitzenaktion perfekt zum aggressiven Jiggen von Gummiködern aller Art, aber auch zum Twitchen kleiner und mittlerer Hardbaits. Ideal, wenn in der Strömung oder tieferen Gewässerregionen auf große Barsche gefischt werden soll!

Art.-Nr.	Länge m	WG g	Aktion	Transp.-L. cm	Teile	Ringe	Gewicht g	UVP* €
11323-190	1.95	3-14	extra fast	100	2	10	110	255.00
11323-210	2.10	5-28	extra fast	111	2	9	115	249.00

\*unverbindliche Preisempfehlung



**DAIWA** | **PRO STAFF**



11322-246



11323-190



11323-210



**PRO STAFF ZANDER**

SPINNRUTE | HMH | H

Die DAIWA Pro Staff Zanderruten eignen sich gleichermaßen perfekt zum Soft- und Hardbait-Angeln sowohl vom Ufer als auch vom Boot aus – Wurfperformance und Feeling zum Köder sind hervorragend!

Die Rute mit einem Wurfgewicht bis zu 42g wurde für die Angeleri mit mittelschweren Ködern an stehenden oder langsam fließenden bzw. flacheren Gewässern konzipiert.

Das Power Zander Modell wirft und fischt Ködergewichte bis knapp 70g problemlos und kann in starker Strömung oder tiefen Gewässern eingesetzt werden.

Art.-Nr.	Länge m	WG g	Aktion	Transp.-L. cm	Teile	Ringe	Gewicht g	UVP* €
11322-245	2.50	14-42	extra fast	129	2	9	140	271.00
11322-246	2.50	18-64	extra fast	129	2	9	145	277.00

\*unverbindliche Preisempfehlung

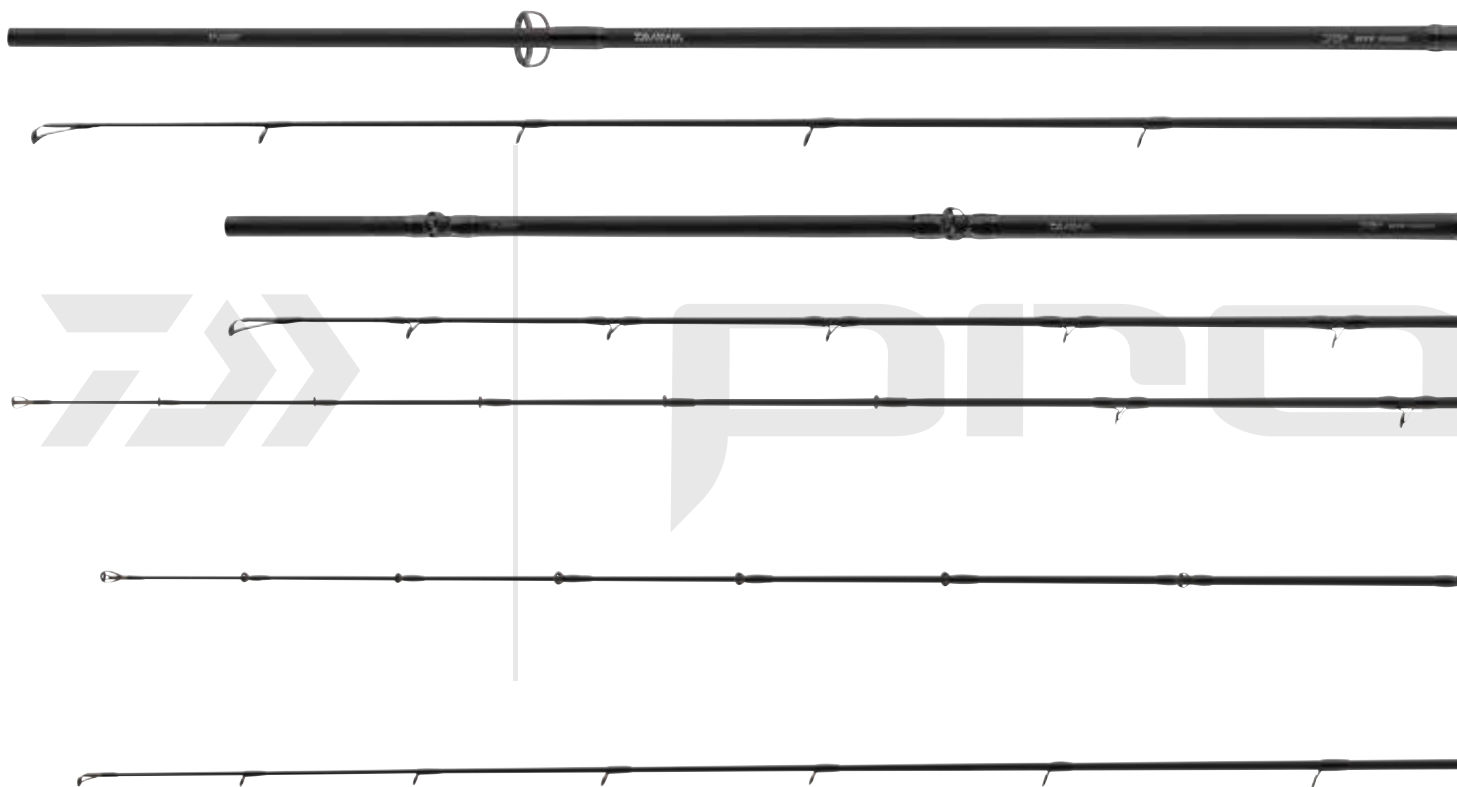

## PRO STAFF PELAGIC BAITCAST

### BAITCASTRUTE | H

Die Pro Staff Pelagic ist mit einem sehr straffen Blank und Spiral-Guide-Position ausgestattet. Große und schwere Softlures können perfekt geführt werden und die spezielle Ringpositionierung verhindert, während stärkerem Wellengang und Wind, ein Verheddern der Schnur am Spitzenring – pelagisch stehende Fische können somit schnell und sicher angefischt werden! Die 1+1 Teilung des Blanks sorgt für extra Stabilität und eine perfekte Biegekurve auch unter extremer Belastung.

Art.-Nr.	Länge m	WG g	Aktion	Transp.-L. cm	Teile	Ringe	Gewicht g	UVP' €
11321-196	2.00	30-80	extra fast / fast	153	1+1	10	145	260.00

\*unverbindliche Preisempfehlung

## PRO STAFF VERTICAL SPIN

### SPINNRUTE | MH

Die Pro Staff Vertical wurde exakt auf die Bedürfnisse des modernen, vertikalen Angelns auf Zander, Barsch und Hecht vom Boot aus abgestimmt.

Die Spitzenaktion des Blanks wurde so gewählt, dass auch Köder an sehr schweren Jigköpfen bei starker Strömung und in großer Tiefe verführerisch geführt werden können. Das straffe Rückgrat bietet jederzeit genug Power um einen effektiven Antrieb zu setzen. Dies ist besonders beim Biss eines kapitalen Zanders oder Hechts von Bedeutung! Die 1+1 Teilung des Blanks bietet die perfekte Biegekurve unter Last und macht die Rute unter normalen Angelbedingungen nahezu unverwundlich!

Art.-Nr.	Länge m	WG g	Aktion	Transp.-L. cm	Teile	Ringe	Gewicht g	UVP' €
11324-196	2.10	14-35	extra fast / fast	153	1+1	9	130	298.00

\*unverbindliche Preisempfehlung

## PRO STAFF VERTICAL BAITCAST

### BAITCASTRUTE | MH

Die Pro Staff Vertical Baitcastrute besitzt die gleichen Eigenschaften wie das Vertical Spinmodell, ist aber mit Fuji ACS Rollenhalter für Baitcastrollen ausgestattet.

Art.-Nr.	Länge m	WG g	Aktion	Transp.-L. cm	Teile	Ringe	Gewicht g	UVP' €
11324-195	2.10	14-35	extra fast / fast	153	1+1	10	145	283.00

\*unverbindliche Preisempfehlung



## PRO STAFF BIG BAIT SPIN

### SPINNRUTE | H | XH

Big Bait – Big Fish! Mit den DAIWA Pro Staff Big Bait Ruten sind selbst die größten Hechte an schweren Gummiködern oder Wobblern kein Problem!

Das Angeln mit Großködern ist naturgemäß sehr kräftezehrend. Umso wichtiger ist es deshalb, eine ideal ausbalancierte und leichte Rute mit perfekten Wurfeigenschaften zu nutzen! Die Big Bait Ruten aus HVF Kohlefaser mit X45 und Nanoplus Technologie besitzen exakt die Eigenschaften, die für ein ermüdungsfreies Angeln benötigt werden. Das klassisch aus hochwertigem Kork designte Griffstück liegt angenehm in der Hand und bietet den richtigen Hebel, um weit und zielgenau werfen zu können. Der Blank lädt sich im Wurf sehr gut auf und unterstützt somit den Angler Wurf um Wurf. Spitzenaktion und Rückgrat der Ruten wurden so konstruiert, dass Kopfschläge gehackter Räuber gut abgefedert werden und tragen Großködern Leben eingehaucht werden kann.

Die Pro Staff Big Bait Spin für die Stationärrolle ist mit exklusivem DAIWA Air Sensor Rollenhalter ausgestattet.

Art.-Nr.	Länge m	WG g	Aktion	Transp.-L. cm	Teile	Ringe	Gewicht g	UVP* €
11320-244	2.50	40-100	extra fast / fast	129	2	9	150	362.00
11320-245	2.50	60-140	extra fast / fast	129	2	9	160	381.00

\*unverbindliche Preisempfehlung

## PRO STAFF BIG BAIT BAITCAST

### BAITCASTRUTE | XXH

Die Pro Staff Big Bait Baitcastruten besitzen die gleichen Eigenschaften wie die Big Bait Spinmodelle, sind aber mit Fuji ACS Rollenhalter für Baitcastrollen ausgestattet.

Art.-Nr.	Länge m	WG g	Aktion	Transp.-L. cm	Teile	Ringe	Gewicht g	UVP* €
11321-251	2.50	60-140	extra fast / fast	129	2	10	185	362.00
11321-250	2.60	80-210	extra fast / fast	133	2	11	220	362.00

**NEW**

\*unverbindliche Preisempfehlung





# PRO STAFF

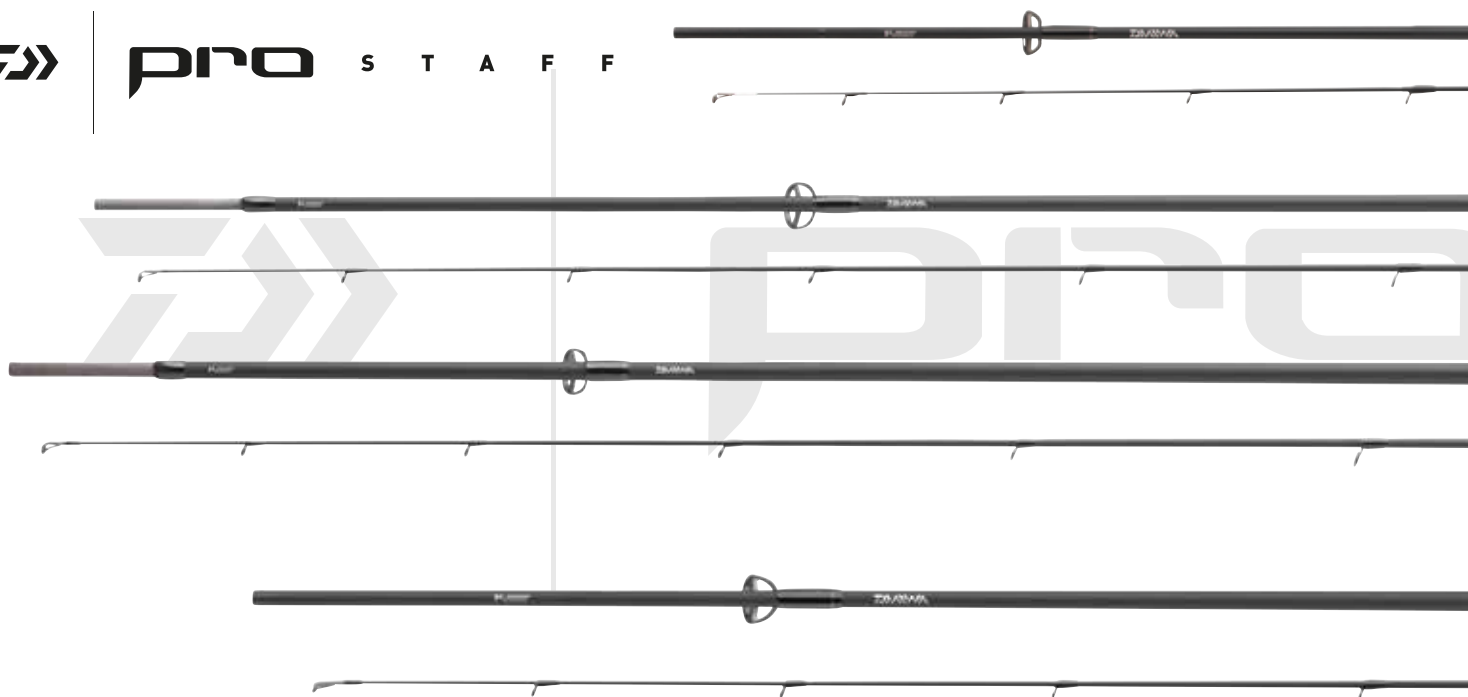

## PRO STAFF UL SPIN

### SPINNRUTE | UL | L

Die beiden Pro Staff UL Ruten wurden gemeinsam mit unserem Teamangler Tim Jaschke entwickelt und perfekt auf die Bedürfnisse der modernen Trout Area-Angelei abgestimmt.

Das Modell mit einem Wurfgewicht von 0.5-6g Wurfgewicht und 1.95m Länge ist mit kräftigem Rückgrat und einer gefühlvollen, eingespleißten Vollkohlefaser Spitze ausgestattet. Ideal, wenn sehr leichte Spoons und Wobblers auf Weite gebracht werden sollen und absolute Köderkontrolle gefragt ist.

Das Modell in 2.10m und 3-10g Wurfgewicht besitzt eine Tubular-Spitze und hat eine sehr schnelle Aktion. Mit dieser Rute lässt sich eine große Bandbreite verschiedenster Forellenköder nutzen, besonders aber Softbaits aller Art perfekt anjiggen und führen.

Ausgestattet mit einem zweiteiligen EVA Griffstück und original Fuji TVS Rollenhalter, dessen seitliche Aussparungen direkten Kontakt zum Blank ermöglichen und somit für ein großartiges Gefühl während des Angeln sorgen.

Art.-Nr.	Länge m	WG g	Aktion	Transp.-L. cm	Teile	Ringe	Gewicht g	UVP* €
11325-195	1.95	0.5-6	fast	103	2	9	95	236.00
11325-210	2.10	3-10	fast	111	2	8	105	235.00

\*unverbindliche Preisempfehlung

## PRO STAFF LD SEA TROUT SPIN

### SPINNRUTE | ML | M

Die Long Distance Sea Trout Modelle wurden mit unseren Teamanglern Tim Jaschke und Horst Hennings entwickelt und auf die Bedürfnisse erfahrener Meerforellenangler angepasst.

Die 3.20m und 3.00m langen Ruten von Tim Jaschke eignen sich besonders um kleinere Köder auf enorme Weiten zu befördern. Die Rute in 3.05m Länge von Horst Hennings lädt sich mit etwas schwereren Ködern hervorragend auf und katapultiert auch bei sehr schwierigen Angelbedingungen Küstenbinker und Wobblers kompromisslos gen Horizont.

Das Rückgrat dieser Ausnahmeruten aus HVF Kohlefaser mit bewährter Nanoplus Technologie wurde so gewählt, dass auf jede Distanz ein effektiver Antrieb gesetzt werden kann und genügend Sensibilität vorhanden ist um schnelle, plötzliche Fluchten von gehakten Salmoniden abzufedern.

Das Modell in 3.00m Länge geht im Drill in eine parabolische Aktion über und eignet sich auch deshalb besonders gut für die Verwendung sehr dünner Schnüre. Die X45 Technologie ermöglicht durch die spezielle Anordnung der Kohlefasern die Verwindungsfestigkeit des Blanks zu erhöhen – bei sehr langen Ruten zeigt sich die Eigenschaft dieser Technologie besonders deutlich. Das lange Griffstücke aus EVA bietet einen idealen Hebel und unterstützt die Balance der Ruten.

Ausgestattet mit Fuji Alconite K-Ringen und exklusivem DAIWA Air Sensor Rollenhalter.

Art.-Nr.	Länge m	WG g	Aktion	Transp.-L. cm	Teile	Ringe	Gewicht g	UVP* €
11325-300	3.00	8-35	medium fast	157	2	10	160	285.00
11326-320	3.20	10-35	fast	164	2	10	190	299.00
11326-305	3.05	14-42	fast	157	2	10	185	287.00

\*unverbindliche Preisempfehlung



11325-195

11326-300

11326-320

11327-215

11327-225

- HVF® Nanoplus Kohlefaserblank
- X45® Kohlefaserkonstruktion
- V-Joint® Steckverbindung
- Fuji® TVS Rollenhalter
- Fuji® Alconite K-Ringe

**HVF**  
nanoplus  
X45

**V-JOINT**



**AIRSENSOR**

## PRO STAFF YAK & BELLY

**NEW**

SPINNRUTE | ML | M | MH | H

Spezialruten für das Angeln vom Kajak, Belly Boot und SUP aus.

Die Bootsangelei erfreut sich seit Jahren zunehmender Beliebtheit. Für den speziellen Angeleinsatz auf Kleinbooten wie Kajak's, Kanu's, Belly Booten und SUP's haben wir nun eine Spezialrutenserie mit besonderen Features entwickelt. Für ein absolut unkompliziertes und flexibles Handling wurden die Yak&Belly Ruten mit extra-kurzen Griffstücken ausgestattet. Die dünnen und extrem schnellen Blanks bieten optimales Feeling und hohe Kraftreserven für den Drill. Die Gesamtlänge von 2.15m bzw. 2.25m wurde speziell für das Handling im Nahbereich konzipiert. Um die Ruten bei Bedarf mit einer Sicherungsleine und Karabiner am Boot oder anderswo sichern zu können, wird ein DAIWA exklusiver, frei drehbarer Metallring mit Öse am Griff verbaut. Als alternative Sicherungsmöglichkeit kann auch eine Sicherungsleine um den verjüngten Aluminiumring im Griffstück angebracht werden.

Das Lineup dieser Pro Staff Serie deckt die wichtigsten Angelmethoden und Zielfische wie Hecht, Zander und Barsch ab. Um auch auf Reisen eine perfekte Bootsrute zur Hand zu haben, bietet das vierteilige Modell in 2.25m Länge ideale Eigenschaften, um mit mittleren bis schweren Spinnködern am Süß- und Salzwasser erfolgreich angeln zu können.

Art.-Nr.	Länge m	WG g	Aktion	Transp.-L. cm	Teile	Ringe	Gewicht g	UVP* €
11327-215	2.15	4-18	extra fast	111	2	9	115	268.00
11327-216	2.15	8-35	extra fast	111	2	9	120	276.00
11327-217	2.15	14-64	extra fast	111	2	9	135	283.00
11327-225	2.25	18-76	extra fast	62	4	8	145	299.00

\*unverbindliche Preisempfehlung



# PRO STAFF



## PRO STAFF VERTICAL CAT

### BAITCASTRUTE | XH

Die Spezialruten für die aktive Welsangelei wurden mit unseren Teamanglern in Polen und Tschechien entwickelt.

Die Vertical Catfish Rute wurde dabei exakt auf die Bedürfnisse dieser erfolgreichen Methode vom Boot, Kajak und Belly-Boot aus abgestimmt. Der 1+1 geteilte Powerblank liefert enorme Kraftreserven im Rückgrat und bietet im Spitzenteil genau die Sensibilität, die benötigt wird, um die Montagen erfolgreich anzubieten und auch bei mittleren Fischen echten Drillspaß zu erleben. Der Powerblank bietet dabei jederzeit genug Reserven, um auch kapitale Fische zu kontrollieren. Ausgestattet mit Fuji ACS Baitcastrollenhalter, robustem EVA-Griffstück und runder Packbay Abschlusskappe für maximalen Drill-Komfort.

Art.-Nr.	Länge m	WG g	Aktion	Transp.-L. cm	Teile	Ringe	Gewicht g	UVP* €
11320-190	1.90	180	extra fast	135	1+1	9	185	260.00

\*unverbindliche Preisempfehlung

## PRO STAFF CATFISH SPIN

### SPINNRUTE | XXH

Das Catspin Modell aus der Pro Staff Catfish Serie ist für das aktive Kunstköderangeln vom Ufer und Boot aus entwickelt worden. Besonderes Augenmerk wurde dabei auf die Blankkonstruktion gelegt – die Rute ermöglicht dabei den Einsatz einer große Bandbreite verschiedener Köder und Wurfgewichte. Das Rückgrat bietet enorme Reserven um große Welse, auch unter schwierigen Bedingungen unter Kontrolle zu bekommen. Die Länge von 2.60m erleichtert das Handling in vielen Situationen der Uferangelei, eignet sich aber auch zum Einsatz vom Boot. Die Pro Staff Catspin Rute kann auch zum Big Bait-Angeln auf Hecht eingesetzt werden! Ausgestattet mit ergonomischen DAIWA Air Sensor Rollenhalter und hochwertigem Griffstück aus Kork.

Art.-Nr.	Länge m	WG g	Aktion	Transp.-L. cm	Teile	Ringe	Gewicht g	UVP* €
11320-260	2.60	80-240	fast	134	2	9	190	361.00

\*unverbindliche Preisempfehlung





11320-190

11320-260

11324-225

11324-215

11322-247

- HVF® Nanoplus Kohlefaserblank
- X45® Kohlefaserkonstruktion
- V-Joint® Steckverbindung
- Hochwertiger Kork-/EVA Griff
- DAIWA® Air Sensor Rollenhalter
- Fujii® Alconite K-Ringe
- Epoxy-/Rubber Endkappe

**HVF**  
nanoplus  
X45

**V-JOINT**



**AIRSENSOR**

## PRO STAFF BAITCAST

BAITCASTRUTE | L | HMH

Die drei Pro Staff Baitcast Modelle – entwickelt mit DAIWA Teamangler Gunnar Schade – decken einige wichtige Bereiche des modernen BC-Angelns ab. Die Rute mit 5-18g Wurfgewicht eignet sich ideal, um kleinere Twitchbaits und Wobblers zu werfen, ist aber straff genug, um auch für das Softbaitangeln eingesetzt zu werden. Ausgestattet mit einteiligem, schlankem EVA-Griffstück und ergonomischen DAIWA Air Sensor BC Rollenhalter.

Das Modell in 2.25m Länge und einem Wurfgewicht von 14-42g wurde ausgiebig mit Softbaits aller Art und mittleren Swimbaits getestet – Wurfperformance und Köderkontrolle bilden eine ideale Allianz! Auch für das Angeln mit Twitchbaits, Spinner- und Chatterbaits wurde diese Rute während der Testphase erfolgreich eingesetzt. Ausgestattet mit zweiteiligem EVA-Griffstück und ergonomischen Fuji ACS Rollenhalter. Die Pro Staff Zander BC mit der Artikelnummer 11322-247 ist mit einem Air Sensor Baitcast-Rollenhalter ausgestattet und eignet sich mit 2.40m Länge perfekt um Softbaits bis 56g auf Distanz zu bringen und aggressiv anzujiggen. Mit dieser Rute lassen sich auch Hardbaits und schwere Chatterbaits sehr gut präsentieren.

Art.-Nr.	Länge m	WG g	Aktion	Transp.-L. cm	Teile	Ringe	Gewicht g	UVP* €
11324-215	2.15	5-18	extra fast	111	2	9	125	235.00
11324-225	2.25	14-42	extra fast	118	2	10	150	244.00
11322-247	2.40	14-56	extra fast	126	2	10	160	283.00

**NEW**

\*unverbindliche Preisempfehlung



## TATULA XT SPINNING

Mit den Tatula XT Ruten bietet DAIWA eine Spezialrutenserie die perfekt auf die Angelei mit sehr leichten bis mittelschweren Soft- und Hardbaits abgestimmt ist. Entwickelt und getestet mit unseren Experten von DAIWA Japan ist die Tatula XT Serie in unterschiedlichen Lineups sogar weltweit erhältlich.

Ausgestattet mit hochwertigen Komponenten von Fuji und exklusiven Rutenbautechnologien wie HVF Kohlefaser und der X45 Konstruktion, suchen die Tatula XT Ruten in Sachen Preis-Leistungs-Verhältnis ihresgleichen!

- HVF® Kohlefaserblank
- X45® Kohlefaserkonstruktion
- Brading-X Handteil
- Hochwertiger Hard-EVA Griff
- Fuji® O-Ringe



TATULA



### TATULA XT SPIN

SPINNRUTE | UL | L | ML | MH

Die Spin Modelle mit Fuji VSS Rollenhalter eignen sich perfekt um mit kleinsten Creature Baits, Mini-Wobblern und Gummifischen auf Barsche und Zander zu angeln. Der sehr reaktionsschnelle Blank lädt sich im Wurf hervorragend auf und übermittelt Biss, Grundkontakt und Köderspiel sehr gut an den Angler. Das Modell mit einem Wurfgewicht bis zu 21g ermöglicht auch den Einsatz etwas schwererer Jigköpfe, kleiner Chatterbaits oder tiefer laufenden Crankbaits.

Die Rute mit der Art. Nr. 11508-195 ist mit einer eingespleißten Vollkohlefaserspitze ausgestattet und bietet damit eine absolut perfekte Wurfperformance selbst im unteren Wurfgewichtsbereich.

Art.-Nr.	Länge m	Länge ft	WG g	Aktion	Transp.-L. cm	Teile	Ringe	Gewicht g	UVP* €
11508-190	1.88	6.2	0.45-3.5	extra fast / fast	98	2	8	90	132.00
11508-195	1.93	6.4	0.45-3.5	extra fast / fast	100	2	9	90	145.00
11508-196	1.93	6.4	0.9-7	extra fast / fast	100	2	8	95	134.00
11508-200	2.03	6.8	0.9-7	extra fast / fast	105	2	8	100	137.00
11508-201	2.03	6.8	1.8-11	extra fast / fast	105	2	8	105	140.00
11508-202	2.03	6.8	3.5-21	extra fast / fast	105	2	8	125	142.00

\*unverbindliche Preisempfehlung



TATULA

10 YEARS



## TATULA XT BAITCAST

BAITCASTRUTE | M | MH | H

Die Baitcastmodelle mit Wurfgewichten bis 42g eignen sich ideal für die Barsch-, Zander- und Hechtpirsch mit Softlures, Chatterbaits und Wobblern bzw. Crank- und Stickbaits. Der Blank mit Powerrückgrat wurde für den Einsatz vom Boot aus und dem Angeln im unwegsamen Gelände konstruiert. An Gewässern mit starkem Bewuchs spielt das kurze Griffstück seine Stärken aus und ermöglicht ein unkompliziertes Handling im Wurf und Drill. Die Rückmeldung bzw. Sensibilität des schnellen HVF Blanks ist genauso überragend wie die außerordentlichen Wurfeigenschaften und das Drillverhalten! Ausgestattet mit exklusivem DAIWA Baitcastrollenhalter.

Art.-Nr.	Länge m	Länge ft	WG g	Aktion	Transp.-L. cm	Teile	Ringe	Gewicht g	UVP* €
11507-205	2.08	6.1	5-21	extra fast	108	2	9	120	142.00
11507-206	2.08	6.1	7-28	extra fast	108	2	9	130	142.00
11507-207	2.08	6.1	11-42	extra fast	108	2	9	135	145.00
11507-220	2.21	7.3	7-28	extra fast	115	2	9	135	147.00

\*unverbindliche Preisempfehlung

## TATULA XT UL BAITCAST

BAITCASTRUTE | L | ML

Die Baitcastruten für den UL- bzw. Lightweight Köderbereich sind mit Tubular-Spitze ausgestattet und besonders reaktionsschnell. Die X45 Technologie macht den Blank aufgrund der speziellen Anordnung der Kohlefasern sehr verwindungsfest und widerstandsfähig – ein enormer Vorteil im Drill. Ausgestattet mit exklusivem DAIWA Baitcastrollenhalter.

Art.-Nr.	Länge m	Länge ft	WG g	Aktion	Transp.-L. cm	Teile	Ringe	Gewicht g	UVP* €
11507-190	1.96	6.5	1.8-11	extra fast	102	2	10	105	139.00
11507-200	1.98	6.6	3.5-14	extra fast	103	2	9	110	140.00

\*unverbindliche Preisempfehlung



## BALLISTIC X SPINNING

Der gut ausbalancierte HVF Kohlefaserblank der Ballistic X Spin liegt ausgewogen in der Hand, reagiert im Drill schnell und wirft Dank der exklusiven X45 Kohlefaserkonstruktion extrem präzise. Die als V-Joint Technologie aufgetragene BIAS Kohlefaserschicht an der Steckverbindung sorgt für zusätzliche Stabilität bei gleichzeitig reduziertem Gewicht und deutlich besserer Biegekurve.



- HVF® Kohlefaserblank
- X45® Kohlefaserkonstruktion
- V-Joint® Steckverbindung
- Brading-X Handteil
- Hochwertiger EVA Griff
- Fuji® VSS Rollenhalter
- Seaguide® Ringe



## BALLISTIC X SPIN

SPINNRUTE | M | MH | HMH | H

Die schnell reagierenden Ballistic X Spinnruten eignen sich je nach Wurfgewicht für den Einsatz verschiedenster Kunstköder – es finden sich sowohl zum Twitchen von kleinen und mittleren Crank- oder Twitchbaits, Jiggen von schweren Gummifischen aber auch zum Fischen von großen oder schweren Wobblern die richtigen Ruten.

Ausgestattet mit Titanium-Oxyd Ringen von Seaguide und original Fuji Rollenhalter.

Art.-Nr.	Länge m	WG g	Aktion	Transp.-L. cm	Teile	Ringe	Gewicht g	UVP* €
11525-211	2.10	10-40	fast	111	2	7	100	176.00
11525-240	2.40	10-40	fast	127	2	8	115	180.00
11525-241	2.40	15-50	fast	127	2	8	120	185.00
11525-270	2.70	15-50	fast	142	2	9	150	199.00
11525-212	2.10	20-60	fast	111	2	7	115	180.00
11525-242	2.40	30-70	fast	127	2	8	125	193.00
11525-271	2.70	30-70	fast	142	2	9	170	209.00

\*unverbindliche Preisempfehlung

## BALLISTIC X UL SPIN

SPINNRUTE | UL | L

Die beiden Ballistic X UL Spin Modelle eignen sich sehr gut, um mit kleinen Wobblern, Gummifischen und Spoons auf Barsch, Forelle und Döbel zu angeln.

Art.-Nr.	Länge m	WG g	Aktion	Transp.-L. cm	Teile	Ringe	Gewicht g	UVP* €
11525-200	2.00	3-10	fast	106	2	7	85	165.00
11525-210	2.10	4-15	fast	111	2	7	95	173.00

\*unverbindliche Preisempfehlung





# BALLISTIC X



## BALLISTIC X JIGGERSPIN

### JIG-SPINNRUTE | ML

Die sehr schnellen Jiggerruten mit kleiner Beringung und Spitzenaktion sind speziell für das Angeln mit Softlures ausgelegt. Der Blank übermitteln das „Tock“ von Zander und Barsch hervorragend an den Angler. Auch für das Dropshot-Angeln sind die Jigger-Modelle gut geeignet.

Art.-Nr.	Länge m	WG g	Aktion	Transp.-L. cm	Teile	Ringe	Gewicht g	UVP* €
11526-220	2.20	7-28	extra fast / fast	117	2	8	105	173.00
11526-240	2.40	7-28	extra fast / fast	127	2	9	110	186.00
11526-270	2.70	7-28	extra fast / fast	142	2	9	125	194.00

\*unverbindliche Preisempfehlung

## BALLISTIC X BAITCAST

### BAITCASTRUTE | ML | M

Die beiden Ballistic X Baitcastruten ermöglichen den Einsatz verschiedener Raubfischköder. Dank des straffen Blanks lassen sich flach- oder tieflaufende Wobbler aggressiv Twitchen, Softbaits verführerisch Anjiggen, aber auch Chatterbaits und Spinnerbaits sehr gut präsentieren. Auch zum Verticalfischen auf Barsch, Zander und Hecht sind die Ballistic X Baitcastruten hervorragend zu gebrauchen.

Art.-Nr.	Länge m	WG g	Aktion	Transp.-L. cm	Teile	Ringe	Gewicht g	UVP* €
11527-210	2.10	7-21	fast	111	2	10	115	170.00
11527-211	2.10	8-35	fast	111	2	10	120	171.00

\*unverbindliche Preisempfehlung



## CALDIA SPINNING

Die Caldia Spinnruten sind die perfekte Ergänzung zu den erfolgreichen Caldia LT Rollen.

- HMC+® Kohlefaserblank
- Upside-Down Kohlefaseroberfläche
- Zapfenverbindung (Put-Over)
- Fuji® Skeleton Rollenhalter
- Seaguide® Zirconia Ringe



11425-200

## CALDIA SPIN

### SPINNRUTE | ML-H

Die Blanks der Caldia Spinnruten aus High Modulus HMC+ Kohlefaser liegen sehr gut ausbalanciert in der Hand und zeichnen sich durch eine außergewöhnlich schnelle Aktion aus – perfekte Hardbait- und Gummifischruten für die Angelerei auf Hecht, Zander, Barsch und Forelle! Leichte Ringe von Seaguide mit sehr dünnen, keramischen Zirconia Einlagen unterstützen das schnelle Rückstellvermögen und haben somit maßgeblichen Einfluss auf die Wurfperformance der Ruten – unglaublich weite und präzise Würfe sind jederzeit möglich! Die fast und extra-fast Taper Blanks übermitteln Grund-, Fisch- und Köderkontakt perfekt an das Handteil. Der original Fuji Skeleton Rollenhalter ohne Vordergriff erlaubt direkten Kontakt zum Blank um jede Bewegung direkt wahrnehmen zu können. Das aus hochwertigem Kork, modern designte Griffstück liegt angenehm in der Hand und optimiert die Balance selbst bei Verwendung leichter Rollen.

Art.-Nr.	Länge m	WG g	Aktion	Transp.-L. cm	Teile	Ringe	Gewicht g	UVP* €
11425-210	2.10	7-21	extra fast / fast	108	2	8	120	163.00
11425-310	3.10	7-35	fast	159	2	9	185	227.00
11425-245	2.40	10-40	extra fast / fast	123	2	8	140	189.00
11425-246	2.40	15-50	extra fast / fast	123	2	8	145	199.00
11425-276	2.70	15-50	extra fast / fast	139	2	8	165	207.00
11425-247	2.40	30-70	extra fast / fast	123	2	8	150	204.00
11425-277	2.70	30-70	extra fast / fast	139	2	8	175	216.00

\*unverbindliche Preisempfehlung

## CALDIA SENSOR JIG SPIN

### JIG-SPINNRUTE | M | MH

Die Caldia Sensor Jig Modelle sind mit Kohlefaserhandteilen aus 3K Woven Kohlefaser und extra schneller (Extra-Fast Taper) Aktion ausgestattet.

Das Kohlefaserhandteil bietet vor allem während des Angelns bei wärmeren Temperaturen bzw. dem Tragen von dünner Kleidung entscheidende Vorteile: Köderspiel, Grund- und Fischkontakte können mit der Sensor Jig gut über den Unterarm wahrgenommen werden! Durch das Kohlefaserhandteil wird alles direkt bis in den Arm übertragen. Zudem lässt sich mit diesen Ruten die Bodenstruktur beim Angeln mit Softlures sehr gut lesen.

Weitere Vorteile dieser Konstruktion sind eine optimale Rutenbalance, eine super Haptik und außergewöhnliche Optik am Griff.

Art.-Nr.	Länge m	WG g	Aktion	Transp.-L. cm	Teile	Ringe	Gewicht g	UVP* €
11422-210	2.10	8-35	extra fast	108	2	8	130	186.00
11422-240	2.40	8-35	extra fast	123	2	9	150	199.00
11422-270	2.70	8-35	extra fast	139	2	9	165	212.00
11422-245	2.40	14-42	extra fast	123	2	9	150	206.00
11422-275	2.70	14-42	extra fast	139	2	9	165	216.00

\*unverbindliche Preisempfehlung



# CALDIA



## CALDIA LIGHT SPIN

### SPINNRUTE | UL | L

Die beiden Caldia Spinnruten mit Wurfgewichten von 1-6g und 3-12g sind speziell für den Einsatz an Bach, Fluss und Forellenteich konzipiert.

Die leichten Ruten mit Tubular-Spitze laden sich bereits bei sehr geringen Wurfgewichten hervorragend auf und befördern kleine Gummiköder, Wobler und Spoons auf Weite. Durch das straffe Rückgrat ist die Köderkontrolle und Bisserkennung auch in stark strömenden Gewässern jederzeit gewährleistet – ideal für effektives und präzises Angeln auf Barsch, Forelle und Döbel!

Art.-Nr.	Länge m	WG g	Aktion	Transp.-L. cm	Teile	Ringe	Gewicht g	UVP' €
11425-195	1.95	1-6	extra fast / fast	101	2	8	100	152.00
11425-200	2.00	3-12	extra fast / fast	103	2	8	105	157.00

\*unverbindliche Preisempfehlung

## CALDIA JIGGERSPIN

### JIG-SPINNRUTE | ML

Ruten mit ausgeprägter Spitzenaktion zum Softlure-Angeln.

Die Aktionen der Caldia Jiggerspin wurden so gewählt, dass die Bodenbeschaffenheit perfekt abgetastet werden kann und Raubfische wie Barsch, Zander oder Hecht den Köder einsaugen können ohne einen erheblichen Widerstand zu spüren. Die Haken an Texas-, Carolina-Rig, Drop-Shot Montage und Gummifisch fassen somit besonders zuverlässig im Fischmaul.

Art.-Nr.	Länge m	WG g	Aktion	Transp.-L. cm	Teile	Ringe	Gewicht g	UVP' €
11426-240	2.40	7-28	extra fast / fast	123	2	9	140	186.00
11426-270	2.70	7-28	extra fast / fast	139	2	9	150	199.00

\*unverbindliche Preisempfehlung

## CALDIA EXTRA FAST SPIN

### SPINNRUTE | MH

Mit den Caldia Extra Fast Modellen bietet DAIWA zwei Ruten für den speziellen Einsatz von großen und schweren Softlures, sowie für das Angeln mit tieflaufenden oder schweren Crankbaits die aggressiv geführt werden sollen.

Die Aktion beschreibt sich durch ein sehr hartes Rückgrat mit einer entsprechend weicherer Spitze im oberen Viertel – die Köderführung schwerer Köder ist optimal und der Drill von kapitalen Fischen in hindernisreichen Gewässern kein Problem! Perfekt geeignet sind diese Ruten auch für den Einsatz der beliebten Chatterbaits! Ideale Ruten auch zum Fischen vom Boot!

Art.-Nr.	Länge m	WG g	Aktion	Transp.-L. cm	Teile	Ringe	Gewicht g	UVP' €
11425-205	2.05	20-60	extra fast	106	2	8	130	176.00
11425-225	2.25	20-60	extra fast	116	2	8	135	183.00

\*unverbindliche Preisempfehlung



- HMC+® Kohlefaserblank
- Upside-Down Kohlefaseroberfläche
- Zapfenverbindung (Put-Over)
- Geteilter Kork-/Kohlefaser Griff
- Fuji® Skeleton Rollenhalter
- Tubular-Spitze
- Seaguide® Zirconia Ringe



11427-210

11427-231

11427-272

## CALDIA SENSOR SPIN

SPINNRUTE | UL | L | ML

Die Sensor Spin Modelle der Caldia Serie sind für das leichte- und ultraleichte Angeln mit Softlures und Wobblern konzipiert worden. Aufgrund der schnellen Aktion der Blanks können Köder wie kleine Gummis am Flexi Jig-System, Miniwobbler und kleine Spoons sehr präzise auf gute Wurfweiten gebracht werden. Die Übermittlung von Köderspiel und Biss bis ins Handteil garantieren höchsten Angelspaß! Das ergonomisch designte Kohlefasergriffstück unterstützt das Ködergefühl und die Bisserkennung zusätzlich. Das Lineup, bestehend aus Ruten von 2.10m bis 2.70m und drei verschiedenen Wurfgewichten, bietet für nahezu jeden Gewässertypen und leicht- bzw. ultra-leicht Köder das passende Modell. Ideale Spaßruten auf Barsch, Zander, Döbel und Forellen!

Art.-Nr.	Länge m	WG g	Aktion	Transp.-L. cm	Teile	Ringe	Gewicht g	UVP* €
11427-210	2.10	0.5-6	extra fast / fast	108	2	9	115	122.00
11427-211	2.10	3-10	extra fast / fast	108	2	9	120	126.00
11427-212	2.10	4-18	extra fast / fast	108	2	9	125	129.00
11427-230	2.30	0.5-6	extra fast / fast	117	2	9	125	129.00
11427-231	2.30	3-10	extra fast / fast	117	2	9	130	132.00
11427-232	2.30	4-18	extra fast / fast	117	2	9	135	136.00
11427-270	2.70	0.5-6	extra fast / fast	139	2	10	145	145.00
11427-271	2.70	3-10	extra fast / fast	139	2	10	150	150.00
11427-272	2.70	4-18	extra fast / fast	139	2	10	155	153.00

\*unverbindliche Preisempfehlung









## WILDERNESS SPINNING

Die Wilderness Serie wurde speziell für die Salmoniden-Pirsch am Bach, Fluss, See und den Küsten der Nord- und Ostsee entwickelt. Das Sortiment dieser Spezialrutenserie wurde auf Zielfische wie See- und Meerforelle, Bach- und Regenbogenforelle, Saibling sowie Huchen abgestimmt. Selbstverständlich eignen sich einige Modelle auch hervorragend für die gezielte Fischerei auf Barsch, Döbel oder Hecht.

Der leichte Blank aus HMC+ Kohlefaser wurde ausschließlich mit hochwertigen Komponenten versehen – Rollenhalter von Fuji mit modern designter Screw-Nut und leichte XO Ringe von Seaguide bieten zusammen mit dem hochwertigen Kork am Griffstück eine außergewöhnlich hochwertige Ausstattung für Ruten dieses Preis-segments.

- HMC+® Kohlefaserblank
- Zapfenverbindung (Put-Over)
- Brading-X Handteil
- Hochwertiger Korkgriff
- Fuji® Rollenhalter
- Seaguide® Titanium-Oxyd Ringe



### WILDERNESS TROUT

SPINNRUTE | L | LML

Die Trout Ruten der Wilderness Serie sind sowohl für kleine Bäche und Flüsse wie auch zum Einsatz am Forellensee und Teich konzipiert. Der dünne und leichte Blank lädt sich bereits bei geringen Ködergewichten sehr gut auf und schnell nach dem Wurf sofort wieder in die Ausgangsposition zurück. Diese Eigenschaft ermöglicht sehr weite und gleichzeitig präzise Würfe. Die Aktion des Rückgrats wurde so gewählt, dass flüchtende oder wild springende Fische im Drill kaum eine Chance haben den Haken abzuschütteln. Der Blank der Wilderness Trout geht in eine semi-parabolische Aktion über und federt Kopfstöße perfekt ab. Der TVS Rollenhalter von Fuji liegt angenehm in der Hand und verleiht den Ruten eine schlanke und filigrane Optik. Ausgestattet mit Tubular-Spitze.

Art.-Nr.	Länge m	WG g	Aktion	Transp.-L. cm	Teile	Ringe	Gewicht g	UVP €
11872-200	2.00	2-10	medium fast	103	2	8	100	149.00
11872-210	2.10	4-14	medium fast	108	2	8	105	157.00
11872-240	2.40	6-18	medium fast	123	2	8	120	165.00

\*unverbindliche Preisempfehlung

### WILDERNESS SEA TROUT

SPINNRUTE | ML | M | MH

Unter den Sea Trout Ruten der Wilderness Serie finden Sie sowohl Ruten für die Angelei vom Ufer wie auch vom Boot aus. Mit den Ruten in Wurfgewichten von 8-28g sind Sie für das Angeln mit leichten Ködern im flachen Wasser bestens gerüstet. Die beiden langen Ruten mit bis zu 35g bzw. 45g Wurfgewicht sind wahre Weitwurfmaschinen und katapultieren auch schwere Küstenwobbler und Blinker gegen den Wind. Durch die weiche Spitze eignen sich diese Ruten auch ideal zur Verwendung mit geflochtenen Schnüren.

Art.-Nr.	Länge m	WG g	Aktion	Transp.-L. cm	Teile	Ringe	Gewicht g	UVP €
11872-285	2.85	7-25	medium fast	146	2	10	170	193.00
11872-241	2.40	8-28	medium fast	123	2	9	130	183.00
11872-295	2.95	10-35	medium fast	151	2	9	175	199.00
11872-305	3.05	15-45	medium fast	156	2	9	185	211.00

\*unverbindliche Preisempfehlung



**WILDERNESS**



## WILDERNESS HUCHO

### SPINNRUTE | XH

Zwei Spezialruten für die winterliche Angelei auf den größten Salmoniden unserer heimischen Gewässer – die Wilderness Hucho ist exakt auf die Bedürfnisse des Huchenangelns abgestimmt. Die extra große Beringung ermöglicht Ihnen auch bei sehr kalten Angelbedingungen im Winter Kunstköder wie Wobbler, Blinker oder Gummifisch sicher zu werfen. Eis in den Ringeinlagen kann leicht entfernt werden und bildet sich aufgrund der großen Ringdurchmesser deutlich langsamer. Die Aktion des Powerblanks mit Spitzenaktion wurde so gewählt, dass einerseits ausreichend Pufferwirkung für den Drill besteht und gleichzeitig enorme Kraftreserven zur Kontrolle kapitaler Fische vorhanden sind. Der Blank leitet auch kurze Anfasser bis ins Handteil weiter und die Bodenstruktur kann optimal ertastet werden.

Art.-Nr.	Länge m	WG g	Aktion	Transp.-L. cm	Teile	Ringe	Gewicht g	UVP* €
11872-245	2.40	40-110	medium fast	123	2	7	205	216.00
11872-275	2.70	40-110	medium fast	139	2	7	225	225.00

\*unverbindliche Preisempfehlung



11873-205



11873-225



## WILDERNESS SOLID SPIN

SPINNRUTE | UUL | UL | L | SOLID-TIP

Die sehr hochwertig ausgestatteten Solid Spin Modelle der Wilderness Serie wurden speziell für die immer beliebter werdende Ultra-light Angelerei auf Forelle, Barsch und Zander konzipiert. Die Blanks der Solid Spin Modelle sind mit eingespleißten Vollkohlefaserspitzen und Power-Rückgrat ausgestattet und eignen sich somit ideal, um sehr kleine und leichte Köder präzise und weit zu werfen. Der sensible Blank überträgt alle Bewegungen des Köders sowie Grund- und Fischkontakt unmittelbar bis ins Handteil und bietet genug Reserven, um auch kapitale Fische sicher zu dirigieren.

Art.-Nr.	Länge m	WG g	Aktion	Transp.-L. cm	Teile	Ringe	Gewicht g	UVP* €
11873-200	2.00	2-10	extra fast	103	2	8	105	139.00
11873-205	2.00	5-12	extra fast	103	2	8	110	150.00
11873-210	2.10	1-5	extra fast	108	2	8	105	155.00
11873-225	2.25	2-10	extra fast	116	2	9	115	162.00

\*unverbindliche Preisempfehlung



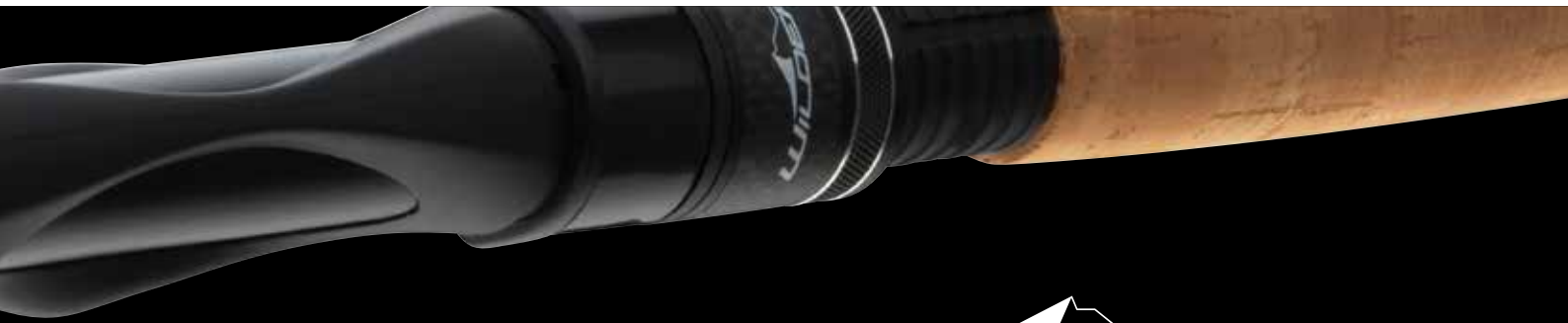

**WILDERNESS**



11874-245

## WILDERNESS COREGONE

### FELCHENRUTE | L | SENSI-TIP

Die Wilderness Coregone Ruten wurden gemeinsam mit unseren Renkenspezialisten in Deutschland und Österreich entwickelt und ausgiebig getestet. Die hochwertige Ausstattung dieser Ruten lässt nahezu keine Wünsche offen. Die Zapfensteckverbindung ermöglicht es, extrem dünne, leichte und gut balancierte Blanks zu entwickeln, die auch feinste Bisse anzeigen. Die Aktion der HMC+ Kohlefaserblanks wurde so abgestimmt, dass auch beim Angeln in großen Tiefen ein effektiver Anrieb gesetzt werden kann. Die Parabolik der Ruten sorgt dafür, dass schnelle Fluchten im Nahbereich gut abgefedert werden können und ein Ausschlitzen der Fische zu verhindern. Ideal für Monofile und geflochtene Schnüre! Die beiden Wechselspitzen aus Kohlefaser ermöglichen es, sich exakt auf die vorherrschenden Gewässerbedingungen und das Beissverhalten der Renken und Saiblinge anzupassen. Ausgestattet mit hochwertigem AAA-Kork-Griffstück und Fuji DPS Rollenhalter.

Art.-Nr.	Länge m	WG g	Aktion	Transp.-L. cm	Teile	Ringe	Gewicht g	UVP* €
11874-215	2.10	3-12	medium fast	108	2+2	10	105	150.00
11874-245	2.40	3-12	medium fast	123	2+2	11	120	158.00

\*unverbindliche Preisempfehlung

### QUIVERS PITZEN FÜR WILDERNESS COREGONE

Art.-Nr.	Passend für Rute(n) Art.-Nr.	Passend für Rute(n) WG g	Farbe	Typ
11874-000Y	11874-215, 11874-245	3-12	gelb	LQ
11874-000R	11874-215, 11874-245	3-12	rot	MLQ



# PREDATOR



## FUEGO PREDATOR SPIN

- HMC+® Kohlefaserblank
- Upside-Down Kohlefaseroberfläche
- Zuverlässige Steckverbindung (Put-Over)
- Fuji® Rollenhalter
- Seaguide® Ringe



## FUEGO PREDATOR SPIN

NEW

### SPINNRUTE | L-XH

Mit den Fuego Predator Spinn- und Baitcastruten bietet DAIWA ein umfangreiches Lineup moderner Angelruten mit schnellen und straffen Blanks, die – je nach Modell – für nahezu alle Einsatzgebiete des modernen Kunstköderangelns von UL bis Big Bait geeignet sind. Die schlanken Blanks aus HMC+ Kohlefaser sind mit hochwertigen Komponenten in einem modernen Design aufgebaut. Der original Fuji VSS Rollenhalter liegt extrem angenehm in der Hand und ermöglicht dauerhaft ermüdungsfreies Fischen. Die hochwertigen Seaguide Ringe mit superleichten LS-Einlagen sorgen für eine leises und reibungsarmes Ablaufen der Schnur.

Die spezielle Kohlefaser-Blankoberfläche in Verbindung mit den innovativ geformten EVA-Griffen verleihen den Ruten eine moderne und sehr hochwertige Optik.

Art.-Nr.	Länge m	WG g	Aktion	Transp.-L. cm	Teile	Ringe	Gewicht g	UVP* €
11124-200	2.00	3-12	fast	107	2	8	110	83.00
11124-210	2.10	5-20	fast	110	2	8	115	87.00
11124-216	2.10	7-30	fast	110	2	8	125	93.00
11124-240	2.40	10-40	fast	126	2	8	140	106.00
11124-241	2.40	15-50	fast	126	2	8	145	109.00
11124-242	2.40	30-70	fast	126	2	8	155	113.00
11124-243	2.40	40-95	fast	126	2	8	165	118.00
11124-270	2.70	10-40	fast	141	2	8	155	118.00
11124-271	2.70	15-50	fast	141	2	8	165	121.00
11124-272	2.70	30-70	fast	141	2	8	185	126.00
11124-273	2.70	40-100	fast	141	2	8	205	131.00
11124-300	3.00	10-40	fast	157	2	9	180	134.00
11124-301	3.00	20-60	fast	157	2	9	200	137.00

\*unverbindliche Preisempfehlung

## FUEGO PREDATOR JIGGER SPIN

NEW

### JIG-SPINNRUTE | ML

Die beiden Jigger-Modelle sind mit kleinerer Beringung und besonders schneller Spitzenaktion konstruiert worden – ideal, um mit kleinen Softbaits die Gewässerstruktur abzutasten und auch feine Bisse wahrzunehmen.

Art.-Nr.	Länge m	WG g	Aktion	Transp.-L. cm	Teile	Ringe	Gewicht g	UVP* €
11125-245	2.40	7-32	fast	126	2	9	140	116.00
11125-275	2.70	7-32	fast	141	2	9	160	122.00

\*unverbindliche Preisempfehlung



# FUEGO



11125-275

11124-242

11124-200

11126-200

## FUEGO PREDATOR TRAVEL SPIN

NEW

REISE-SPINNRUTE | M | MH

Die Travel-Modelle sind nicht nur für Angeltrips im Urlaub bestens geeignet – Biegekurve, Balance und Aktion der beiden Ruten stehen denen von klassisch zweiteiligen Ruten in nichts nach. Durch das kompakte Packmaß können die Ruten problemlos im Reisegepäck oder Rucksack verstaut werden.

Art.-Nr.	Länge m	WG g	Aktion	Transp.-L. cm	Teile	Ringe	Gewicht g	UVP* €
11125-246	2.40	15-50	fast	66	4	8	145	121.00
11125-276	2.70	20-60	fast	74	4	8	180	129.00

\*unverbindliche Preisempfehlung

## FUEGO PREDATOR BAITCAST

NEW

BAITCASTRUTE | ML | M | MH

Die drei Baitcastruten der Fuego Predator Serie decken die wichtigsten Einsatzgebiete des BC-Angelns ab und zeichnen sich durch schnelle Aktion und hervorragende Wurfeigenschaften aus.

Mit 4-18g Wurfgewicht stellen Sie Barsch, Döbel oder Zander erfolgreich mit kleinen Twitchbaits oder Softlures nach. Mit 7-32g können auch größere Hardbaits, tieflaufende Cranks aber auch klassische Zander- und Hechtgummis perfekt geführt werden. Das Modell bis 64g Wurfgewicht ermöglicht den Einsatz größerer Gummis und Wobblers, sowie von Swimbaiten auf Hecht und Zander.

Die Baitcastmodelle sind mit einem ergonomischen PTS-Rollenhalter von Fuji ausgestattet.

Art.-Nr.	Länge m	WG g	Aktion	Transp.-L. cm	Teile	Ringe	Gewicht g	UVP* €
11126-200	2.00	4-18	extra fast / fast	106	2	9	125	113.00
11126-215	2.10	7-32	extra fast / fast	110	2	9	135	118.00
11126-225	2.25	18-64	extra fast / fast	115	2	10	160	122.00

\*unverbindliche Preisempfehlung



- HMC+® Kohlefaserblank
- Zuverlässige Steckverbindung (Put-Over)
- Korkgriff in Premium-Qualität
- Fuji® DPS Rollenhalter
- Seaguide® Ringe



HIGH MODULUS CARBON PLUS



PRECISION ROD COMPONENTS



## EXCELER TRADITIONAL SPIN

NEW

SPINNRUTE | M | MH | H

Die Exceler Traditional Spin Ruten ergänzen die beliebte Exceler Spin Serie um sieben, mit einem sehr hochwertigen Vollkorkgriff ausgestattete, Ruten. Wurfgewichte von 10-40g, 20-60g und 30-80g in den Längen 2.40m und 2.70m, sowie eine Meerforellenrute mit 3.15m Länge decken die wichtigsten Einsatzgebiete unserer heimischen Raubfischangelerei ab. Mit den Exceler Traditional Spin Ruten gibt Ihnen DAIWA das richtige Gerät für Ihre Forellen-, Hecht-, Barsch- und Zanderangelei an die Hand. Diese Ruten sind echte Allround-Spinnruten, die insbesondere mit Gummifischen wie auch mit Wobblern und Blinkern gefischt werden können.

Ausgestattet mit hochwertigen Komponenten von Fuji und Seaguide, sind die Exceler Traditional Spin zu einem sehr guten Preis-Leistungs-verhältnis erhältlich.

Art.-Nr.	Länge m	WG g	Aktion	Transp.-L. cm	Teile	Ringe	Gewicht g	UVP* €
11666-240	2.40	10-40	extra fast / fast	123	2	8	140	114.00
11666-241	2.40	20-60	extra fast / fast	124	2	8	145	119.00
11666-242	2.40	30-80	extra fast / fast	125	2	8	160	124.00
11666-270	2.70	10-40	extra fast / fast	138	2	8	185	119.00
11666-271	2.70	20-60	extra fast / fast	138	2	8	200	124.00
11666-272	2.70	30-80	extra fast / fast	138	2	8	205	134.00
11666-310	3.15	15-40	fast	161	2	8	210	129.00

\*unverbindliche Preisempfehlung





# EXCELER





## EXCELER SPINNING

- HMC+® Kohlefaserblank
- Hochwertiger EVA Griff
- Ergonomischer Rollenhalter
- Seaguide® Titanium-Oxyd Ringe
- Hakenhalter



## EXCELER SPIN

SPINNRUTE | LM | M | MH | H

Mit der Exceler Spinnrutenserie bieten wir ein umfangreiches Sortiment moderner Ruten für die aktive Angelei auf nahezu alle heimischen Raubfischarten. Die schlanken Blanks aus HMC+ Kohlefasermaterial bieten eine ausgewogene, schnelle Aktion mit starkem Rückgrat. Hochwertige Komponenten wie leichte Seaguide Ringe, ein ergonomischer Rollenhalter sowie das moderne Griffstück aus EVA tragen maßgeblich zur guten Balance und Performance dieser Ruten bei.

Art.-Nr.	Länge m	WG g	Aktion	Transp.-L. cm	Teile	Ringe	Gewicht g	UVP* €
11662-226	2.25	5-20	extra fast / fast	116	2	8	120	98.00
11662-240	2.40	10-40	extra fast / fast	124	2	8	140	113.00
11662-241	2.40	20-60	extra fast / fast	124	2	8	140	118.00
11662-242	2.40	40-80	extra fast / fast	124	2	8	165	121.00
11662-270	2.70	10-40	extra fast / fast	139	2	8	165	114.00
11662-271	2.70	20-60	extra fast / fast	139	2	8	175	121.00
11662-272	2.70	40-80	extra fast / fast	139	2	8	195	136.00
11662-300	3.00	15-50	extra fast / fast	155	2	8	180	129.00

\*unverbindliche Preisempfehlung



# EXCELER

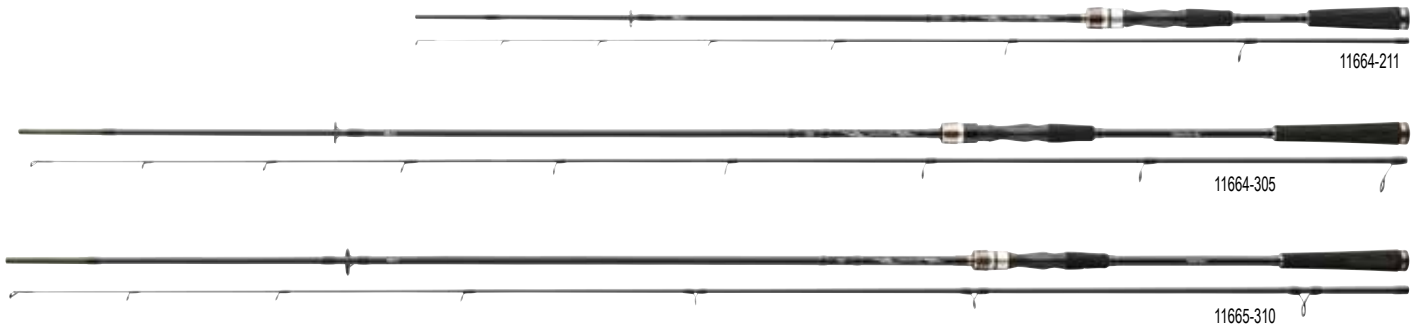

## EXCELER SOLIDTIP SPIN

### SPINNRUTE | UL | L | SOLID-TIP

Die beiden Solid Tip Ruten sind mit eingespleißten Vollkohlefaserspitzen ausgestattet. Dadurch sind auch mit sehr leichten Ködern wie Spoons, Mini-Wobblern und Gummifischen weite und präzise Würfe möglich. Der Anbiss eines Fisches, das Köderspiel und Grundkontakt werden durch die feinen Spitzen perfekt übertragen!

Art.-Nr.	Länge m	WG g	Aktion	Transp.-L. cm	Teile	Ringe	Gewicht g	UVP' €
11664-211	2.10	2-10	extra fast	109	2	8	100	93.00
11664-225	2.25	0.5-7	extra fast	116	2	8	110	89.00

\*unverbindliche Preisempfehlung

## EXCELER JIGGERSPIN

### JIG-SPINNRUTE | L | ML

Die Jigger und Distance Jig Modelle zeichnen sich durch ihre schnelle Spitzenaktion mit straffem Rückgrat aus – ideale Eigenschaften, wenn Softbaits auch auf große Distanz aggressiv angejiggert werden und feine Bisse realisiert werden müssen. Mit den Modellen in 3.05m Länge sind Sie in der Lage auch an großen Gewässern wie Schifffahrtskanälen oder Baggerseen mit kleinen Ködern enorme Wurfweiten zu erreichen. Ideal auch um Steinpackungen am Ufer zu überwinden bzw. den Köder direkt an der Schüttung zu präsentieren.

Art.-Nr.	Länge m	WG g	Aktion	Transp.-L. cm	Teile	Ringe	Gewicht g	UVP' €
11664-245	2.40	7-28	extra fast	125	2	8	135	106.00
11664-275	2.70	7-28	extra fast	139	2	8	150	109.00
11664-305	3.05	3-18	extra fast / fast	155	2	9	165	113.00
11664-306	3.05	5-25	extra fast / fast	155	2	9	175	116.00

\*unverbindliche Preisempfehlung

## EXCELER SEA TROUT

### MEERFORELLENRUTE | MH

Für die anspruchsvolle Pirsch auf Meer- und Seeforellen bietet die Exceler Spin Serie ein Modell, das speziell für die Spinnfischerei auf große Distanz konzipiert wurde. Der semi-parabolische Blank lädt sich im Wurf ideal auf und befördert Köder von 15-40g Gewicht auf hervorragende Weiten. Die weiche Aktion der Spitze federt plötzliche Fluchten, Kopfschläge und Sprünge besonders im Nahbereich sehr gut ab und reduziert die Gefahr von Aussteigern. Durch die ausgewogene Balance des Blanks ist ein über Stunden ermüdungsfreies Fischen möglich.

Art.-Nr.	Länge m	WG g	Aktion	Transp.-L. cm	Teile	Ringe	Gewicht g	UVP' €
11665-310	3.15	15-40	medium fast	162	2	8	185	126.00

\*unverbindliche Preisempfehlung



LEGALIS

802HFS

# LEGALIS

## LEGALIS SPINNING HVF

- HVF® Kohlefaserblank
- Zuverlässige Steckverbindung
- Hochwertiger EVA Griff
- Ergonomischer Rollenhalter
- Titanium-Oxyd Ringe



### LEGALIS SPIN

#### SPINNRUTE | L-H

**Top-Spinnruten in außergewöhnlichem Design.**

Die Legalis Spinnruten zeigen sich in einem außergewöhnlichen Design und sind zu einem hervorragenden Preis-Leistungs-Verhältnis erhältlich. Die dünnen und gut ausbalancierten HVF Kohlefaserblanks liegen sehr angenehm in der Hand, ermöglichen gute Wurfweiten und sorgen für eine sehr gute Bisserkennung. Im Drill bieten die schnellen Blanks genug Kraftreserven im Rückgrat um auch kapitale Fische sicher zu forcieren.

Ausgestattet mit Titanium-Oxyd Ringen und einem hochwertigem EVA Griffstück im Japan-Style!

Art.-Nr.	Länge m	WG g	Aktion	Transp.-L. cm	Teile	Ringe	Gewicht g	UVP' €
11768-211	2.10	5-20	fast	111	2	8	105	85.00
11768-241	2.40	5-20	fast	127	2	8	115	88.00
11768-290	2.90	5-35	fast	152	2	9	165	99.00
11768-212	2.10	10-30	fast	111	2	8	105	86.00
11768-242	2.40	10-30	fast	127	2	8	125	89.00
11768-300	3.05	10-40	fast	159	2	9	175	110.00
11768-243	2.40	15-50	fast	127	2	8	140	91.00
11768-273	2.70	15-50	fast	142	2	8	170	98.00
11768-304	3.00	30-60	fast	158	2	9	180	115.00
11768-244	2.40	30-70	fast	127	2	8	150	96.00
11768-274	2.70	30-70	fast	142	2	8	175	99.00
11768-245	2.40	50-100	fast	127	2	8	165	98.00
11768-275	2.70	50-100	fast	142	2	8	190	105.00

\*unverbindliche Preisempfehlung





11768-212

11768-245

11768-273

11768-290

## LEGALIS UL SPIN

### SPINNRUTE | UL

Die Legalis Ultra-Light Spinnruten sind mit einer feinen Tubular Tip ausgestattet und weisen schnelle Spitzenaktionen auf – ideal, wenn mit kleinen Soft- oder Hardbaits ab 2g Gewicht auf Barsch, Döbel und Forelle gefischt wird. Im Drill gehen die gut ausbalancierten HVF Kohlefaserblanks in eine semi-parabolische Aktion über und sorgen für maximalen Drillspaß!

Art.-Nr.	Länge m	WG g	Aktion	Transp.-L. cm	Teile	Ringe	Gewicht g	UVP* €
11768-190	1.90	2-12	fast	103	2	8	85	81.00
11768-210	2.10	3-15	fast	111	2	8	100	83.00

\*unverbindliche Preisempfehlung

## LEGALIS JIGGERSPIN

### JIG-SPINNRUTE | ML | M

Die Jiggerruten der Legalis Serie sind Spezialruten zum Angeln auf Hecht, Barsch und Zander mit Softbaits. Die schnelle Spitzenaktion der HVF Blanks ermöglicht ein ideales Anjiggen der Köder und somit eine hervorragende Köderpräsentation und Kontrolle. Das straffe Rückgrat vermittelt Grund-, Köder- und Fischkontakt direkt an das Handteil und gewährleistet einen effektiven Anhieb sowie enorme Kraftreserven während dem Drill mit kapitalen Räubern.

Art.-Nr.	Länge m	WG g	Aktion	Transp.-L. cm	Teile	Ringe	Gewicht g	UVP* €
11768-248	2.40	7-28	fast	127	2	9	120	91.00
11768-247	2.40	8-35	fast	127	2	9	130	96.00

\*unverbindliche Preisempfehlung

# 忍 NINJA 者



## NINJA X SPINNING



HIGH MODULUS CARBON PLUS



PRECISION ROD COMPONENTS

- HMC+® Kohlefaserblank
- DPS Rollenhalter
- Seaguide® Ringe



## NINJA X SPIN

NEW

SPINNRUTE | L-H

**Klassische Spinnruten mit Spitzenaktion.**

Die Ninja X Spinnruten sind für nahezu alle gängigen Kunstköder und Methoden des Raubfischangelns geeignet – konstruiert als echte Allroundspinnruten! Ideal zum Fischen mit Gummiködern, Wobblern, Blinkern und Spinnern. Das dünne Handteil bietet große Kraftreserven und optimales Wurf- und Biegeverhalten, um im Drill mit großen Fischen nie die Kontrolle zu verlieren.

Art.-Nr.	Länge m	WG g	Aktion	Transp.-L. cm	Teile	Ringe	Gewicht g	UVP* €
11204-210	2.10	3-15	fast	109	2	7	120	64.00
11204-211	2.10	5-20	fast	109	2	7	125	78.00
11204-212	2.10	10-30	fast	109	2	7	135	79.00
11204-240	2.40	5-20	fast	124	2	8	140	83.00
11204-241	2.40	10-30	fast	124	2	8	155	88.00
11204-242	2.40	15-50	fast	124	2	8	160	91.00
11204-243	2.40	30-70	fast	124	2	8	185	93.00
11204-244	2.40	50-100	fast	124	2	8	195	96.00
11204-270	2.70	15-50	fast	139	2	8	195	99.00
11204-271	2.70	30-60	fast	139	2	8	205	103.00
11204-272	2.70	40-80	fast	139	2	8	215	107.00
11204-300	3.00	30-60	fast	154	2	8	225	113.00

\*unverbindliche Preisempfehlung

## NINJA X SOLID SPIN

NEW

SPINNRUTE | UL | L

Die Solid Spin Modelle der Ninja X Serie sind mit sehr feinfühligem Vollkohlefaserblank ausgestattet, die unter normalen Angelbedingungen nahezu unzerstörbar sind. Diese Spitzen sind in Kombination mit dem kräftigen Rückgrat ideal geeignet, um leichte Wobbler, Blinker oder Spinner auf gute Wurfweiten zu bekommen und den Köder kontrolliert anzubieten. Die Aktion und Biegekurve des Blanks wurde so gewählt, dass maximaler Drillspaß garantiert ist und Aussteiger während des Drills weitestgehend vermieden werden. Die gut ausbalancierten, dünnen Blanks der Ruten übertragen Köderbewegung, Fisch- und Grundkontakt unmittelbar in das Handteil.

Art.-Nr.	Länge m	WG g	Aktion	Transp.-L. cm	Teile	Ringe	Gewicht g	UVP* €
11204-190	1.90	1-9	fast	99	2	8	105	78.00
11204-213	2.10	3-12	fast	109	2	8	115	81.00

\*unverbindliche Preisempfehlung



## NINJA X JIGGERSPIN

**NEW**

JIG-SPINNRUTE | L | ML

Die leichten und besonders schnellen Blanks dieser klassischen Jig-Spinnruten sind mit einer, für die Verwendung mit geflochtener Schnur optimierten, kleinen Beringung ausgestattet und befördern Softbaits auf gute Wurfweiten. Köderspiel, Grund- und Fischkontakt werden über den Blank unverzögert an das Handteil und den Angler weitergeleitet.

Art.-Nr.	Länge m	WG g	Aktion	Transp.-L. cm	Teile	Ringe	Gewicht g	UVP* €
11203-245	2.40	8-35	extra fast / fast	124	2	8	155	93.00
11203-246	2.40	7-28	extra fast / fast	124	2	8	150	91.00
11203-275	2.70	8-35	extra fast / fast	139	2	8	170	99.00
11203-276	2.70	7-28	extra fast / fast	139	2	8	160	98.00

\*unverbindliche Preisempfehlung

## NINJA X LIGHT SPIN

**NEW**

SPINNRUTE | LM

Die beiden Light Spin Modelle mit Spitzenaktion wurden speziell zum Angeln mit kleineren Gummiködern, Wobblern und Jig-Spinnern entwickelt und machen im Drill mit Barsch, Zander und Döbel eine sehr gute Figur.

Art.-Nr.	Länge m	WG g	Aktion	Transp.-L. cm	Teile	Ringe	Gewicht g	UVP* €
11204-220	2.25	4-18	fast	117	2	8	125	85.00
11204-255	2.55	4-18	fast	132	2	9	150	89.00

\*unverbindliche Preisempfehlung

## NINJA X EXTRA FAST

**NEW**

SPINNRUTE | M

Das Extra-Fast Modell dieser Serie wurde speziell für das Angeln im unwegsamen Gelände entwickelt – das besonders kräftige Rückgrat erlaubt es großen Druck auf den gehakten Fisch im Drill auszuüben und ihn dadurch von Hindernissen fernzuhalten. Köder wie Chatterbaits, tief laufende Wobbler und schwere Gummifische die unter Wasser großen Widerstand bieten, lassen sich mit der Ninja X Extra fast besonders gut fischen.

Art.-Nr.	Länge m	WG g	Aktion	Transp.-L. cm	Teile	Ringe	Gewicht g	UVP* €
11204-225	2.25	15-40	extra fast	116	2	8	145	85.00

\*unverbindliche Preisempfehlung

# 忍 NINJA 者



11208-220

- Composite Kohlefaserblank
- Hochwertiger EVA Griff
- Funktioneller Schraubrollhalter
- Seaguide® Titanium-Oxyd Ringe
- Hakenhalter



## NINJA EXT SPIN

SPINNRUTE | M | MH

Die EXT Serie aus der Ninja Familie ist besonders für die Angler gemacht, die Wert auf ein kompaktes Packmaß legen, aber keine Kompromisse in Sachen Aktion eingehen möchten. Die Aktionen der Ruten mit teleskopierbaren Handteil ist von der einer klassischen, zweiteiligen Rute nahezu nicht zu unterscheiden. Die schnellen und schlanken Blanks aus modernem Kohlefaser-Composite Material eignen sich gleichermaßen gut für das Soft- und Hardbaitangeln. Durch das kompakte Packmaß können diese Ruten leicht auf dem Fahrrad, im ÖPNV oder im PKW transportiert werden.

Art.-Nr.	Länge m	WG g	Aktion	Transp.-L. cm	Teile	Ringe	Gewicht g	UVP* €
11206-220	2.25	5-30	extra fast / fast	100	3	8	135	79.00
11206-221	2.25	15-50	extra fast / fast	100	3	8	150	82.00
11206-245	2.45	5-30	extra fast / fast	106	3	8	155	85.00
11206-246	2.45	15-50	extra fast / fast	106	3	8	170	88.00

\*unverbindliche Preisempfehlung





**EXT SPIN**

**MOBILE SPIN**

**X-COMPACT SPIN**



11206-220

11207-243

## NINJA X MOBILE SPIN

SPINNRUTE | M | MH

Die beiden Mobile Spinnruten sind dreigeteilte Ruten mit einem speziellen Konzept der Steckverbindungen. Die Kombination aus Put-in und Zapfensteckverbindung ermöglichte die Konstruktion besonders schneller und gut balancierten Ruten mit sehr dünnen Blanks. Die Ruten zeichnen sich durch ein reduziertes Packmaß aus und bieten optimale Eigenschaften zum Soft- und Hardbaitangeln.

Art.-Nr.	Länge m	WG g	Aktion	Transp.-L. cm	Teile	Ringe	Gewicht g	UVP* €
11207-242	2.45	5-30	extra fast / fast	86	3	8	160	87.00
11207-243	2.45	15-50	extra fast / fast	86	3	8	170	89.00

\*unverbindliche Preisempfehlung

## NINJA X-COMPACT SPIN

TELE-SPINNRUTE | M | MH

Die beiden X-Compact Ruten der Ninja X Serie sind die kompaktesten Spinnruten des DAIWA Rutensortiments. Die teleskopierbaren Spitzenteile mit abnehmbaren Handteil weisen dabei eine Transportlänge von nur 50cm auf – diese Ruten lassen sich problemlos im Rucksack oder Reisekoffer verstauen und sind im Handumdrehen einsatzbereit. Die Kohlefaser-Composite Blanks mit gewickelten Ringen von Seaguide lassen dabei in Sachen Wurf- und Drilleigenschaften keine Wünsche offen und machen die Ninja X-Compact Ruten zum vollwertigen Begleiter eines jeden Angeltrips.

Art.-Nr.	Länge m	WG g	Aktion	Transp.-L. cm	Teile	Ringe	Gewicht g	UVP* €
11208-220	2.25	5-30	extra fast	50	8+1	8	140	116.00
11208-240	2.45	15-50	extra fast	50	9+1	8	170	127.00

\*unverbindliche Preisempfehlung



忍 NINJA 者

KIDS

- HMC+® Kohlefaserblank
- Kork-/EVA Griff
- DPS Rollenhalter
- Titanium-Oxyd Doppelstegringe



## NINJA X KIDS

SPINNRUTE | ML | M

Mit den Ninja X Kids Ruten bietet DAIWA speziell für Kinder und Jugendliche abgestimmte, kurze Ruten an. Die Längen von 1.60m und 1.80m machen den Umgang mit diesen Ruten kinderleicht. Das 1.80m lange Power Kids Modell mit 20-60g Wurfgewicht ermöglicht es, auch mit etwas schwereren Ködern auf Hecht oder Karpfen zu angeln. Die Aktionen der HMC+ Kohlefaserblanks wurden so gewählt, dass gute Wurfweiten erzielt werden und die Ruten sehr vielseitig eingesetzt werden können. Die Blanks mit robuster Doppelsteg-Beringung halten auch größeren Belastungen Stand!

Art.-Nr.	Länge m	WG g	Aktion	Transp.-L. cm	Teile	Ringe	Gewicht g	Rutenfarbe	UVP* €
11208-160	1.60	10-30	fast	84	2	6	110	blau	44.00
11208-161	1.60	10-30	fast	84	2	6	110	pink	44.00
11208-180	1.80	20-60	fast	94	2	6	130	grün	47.00

\*unverbindliche Preisempfehlung







## CROSSFIRE SPINNING

Das breit aufgestellte Sortiment der Crossfire Spinnruten deckt die verschiedenen Wurfgewichtskategorien und Längen ab, um für die meisten Methoden des modernen Spinnangels die passende Rute zur Verfügung zu haben.

Der leichte Blank aus Kohlefaser bietet eine, für dieses Preissegment, hervorragende Aktion und hat sich als sehr zuverlässig und widerstandsfähig erwiesen. Ausgestattet mit Titanium-Oxyd Ringen und innovativem Rollenhalter passen die Crossfire Spinnruten optisch perfekt zu unseren erfolgreichen Crossfire LT Rollen.

- Kohlefaserblank
- Geteilter EVA Griff
- Ergonomischer Rollenhalter
- Titanium-Oxyd Ringe



### CROSSFIRE SPIN

#### SPINNRUTE | L-XH

Die Crossfire Modelle ab 25g Wurfgewicht besitzen eine sehr schnelle Aktion und eignen sich bestens zum Angeln mit Gummifisch und Wobbler. Biss, Köderspiel und Grundkontakt werden deutlich an den Angler übermittelt.

Art.-Nr.	Länge m	WG g	Aktion	Transp.-L. cm	Teile	Ringe	Gewicht g	UVP* €
11438-210	2.10	5-25	medium fast	109	2	6	120	63.00
11438-270	2.70	10-30	medium fast	139	2	8	175	73.00
11438-211	2.10	10-40	medium fast	109	2	6	125	66.00
11438-300	3.00	10-40	medium fast	155	2	8	210	83.00
11438-240	2.40	15-40	medium fast	123	2	8	165	73.00
11438-271	2.70	15-40	medium fast	140	2	8	200	76.00
11438-241	2.40	20-60	medium fast	123	2	8	180	78.00
11438-272	2.70	20-60	medium fast	139	2	8	205	81.00
11438-301	3.00	20-60	medium fast	155	2	8	235	88.00
11438-242	2.40	40-100	medium fast	123	2	8	190	79.00
11438-273	2.70	40-100	medium fast	140	2	8	230	85.00
11438-302	3.00	40-100	medium fast	154	2	8	245	95.00
11438-243	2.40	50-180	medium fast	123	2	7	195	83.00
11438-274	2.70	50-180	medium fast	139	2	8	250	93.00

\*unverbindliche Preisempfehlung





# CROSSFIRE



## CROSSFIRE JIGGERSPIN

JIG-SPINNRUTE | L | ML

Die Crossfire Jiggerspin sind an ihrer kleineren Beringung und Spitzenaktion erkennbar und werden für das leichtere Softbaitangeln mit geflochtenen Schnüren und Methoden wie das Dropshot-, Carolina- oder Texas Rig eingesetzt.

Art.-Nr.	Länge m	WG g	Aktion	Transp.-L. cm	Teile	Ringe	Gewicht g	UVP' €
11439-240	2.40	5-25	fast	123	2	8	145	68.00
11439-270	2.70	5-25	fast	140	2	8	175	73.00
11439-241	2.40	8-35	fast	123	2	8	155	69.00
11439-271	2.70	8-35	fast	139	2	8	180	74.00

\*unverbindliche Preisempfehlung

## CROSSFIRE UL SPIN

SPINNRUTE | UL

Die Crossfire Ultra Light Spin mit semi-parabolischer Aktion befördert sehr leichte Köder auf gute Wurfweiten und garantiert absoluten Drillspaß.

Ausgestattet mit Tubular-Spitze.

Art.-Nr.	Länge m	WG g	Aktion	Transp.-L. cm	Teile	Ringe	Gewicht g	UVP' €
11437-150	1.50	2-7	medium fast	77	2	6	90	52.00
11437-180	1.80	2-7	medium fast	93	2	6	100	56.00
11437-210	2.10	2-7	medium fast	109	2	8	110	61.00

\*unverbindliche Preisempfehlung

## CROSSFIRE SEA TROUT

MEERFORELLENRUTE | ML

Der semi-parabolische Blank des Sea Trout Modells lädt sich im Wurf gut auf und befördert Küstenbinker und Wobler auf enorme Weiten. Im Drill federt die Crossfire Sea Trout Rute Fluchten von Meer- und Seeforellen gekonnt ab.

Art.-Nr.	Länge m	WG g	Aktion	Transp.-L. cm	Teile	Ringe	Gewicht g	UVP' €
11438-310	3.00	10-30	medium fast	156	2	8	195	79.00

\*unverbindliche Preisempfehlung



## SWEEPFIRES SPINNING

Das umfangreiche Sweepfire Spinnrutensortiment bietet für nahezu alle Einsatzzwecke der modernen Spinnangelei die passende Rute. Der Composite-Kohlefaser Blank konnte sehr schlank und leicht konstruiert werden und unterscheidet sich in Schnelligkeit und Aktion nahezu gar nicht von reinen Kohlefaserrotten.

Ausgestattet mit Aluminium-Oxyd Ringen, einem angenehmen Griffstück aus Kork und frischem Design, sind die Sweepfire Spinnruten zu einem gewohnt hervorragenden Preis-Leistungs-Verhältnis erhältlich.

- Composite Blankkonstruktion
- Korkgriff
- DPS Rollenhalter
- Aluminium-Oxyd Ringe



11446-211



11445-150

## SWEEPFIRES SPIN

### SPINNRUTE | L-XH

Unter den Modellen von 5-25g bis 50-150g finden sich Ruten für die leichte bis mittlere Spinnangelei, aber auch Modelle um mit schweren XL Baits auf kapitale Hechte zu Angeln. Der Blank aus Composite-Material liegt sehr ausgewogen in der Hand und ist extrem belastbar.

Art.-Nr.	Länge m	WG g	Aktion	Transp.-L. cm	Teile	Ringe	Gewicht g	UVP* €
11446-210	2.10	5-25	medium fast	110	2	7	125	52.00
11446-211	2.10	10-40	medium fast	110	2	7	160	54.00
11446-240	2.40	10-40	medium fast	125	2	7	165	61.00
11446-270	2.70	10-40	medium fast	141	2	8	200	68.00
11446-300	3.00	10-40	medium fast	157	2	8	230	73.00
11446-241	2.40	15-50	medium fast	126	2	7	190	63.00
11446-271	2.70	15-50	medium fast	141	2	8	190	69.00
11446-301	3.00	20-60	medium fast	157	2	8	270	76.00
11446-242	2.40	30-70	medium fast	126	2	7	195	64.00
11446-272	2.70	30-70	medium fast	141	2	8	230	71.00
11446-243	2.40	40-100	medium fast	126	2	7	235	69.00
11446-273	2.70	40-100	medium fast	141	2	8	240	76.00
11446-302	3.00	40-100	medium fast	157	2	8	290	81.00
11446-244	2.40	50-150	medium fast	126	2	7	240	76.00
11446-274	2.70	50-150	medium fast	141	2	8	260	79.00

\*unverbindliche Preisempfehlung



# SWEEPFIRE



## SWEEPFIRE UL SPIN

### SPINNRUTE | UL

Diese UL Spinnruten eignen sich perfekt um mit leichten Blinkern, Spinnern, Gummifischen und Wobblern auf Salmoniden und Barsche zu angeln. Der schlanke Blank lädt sich bereits mit geringem Wurfgewicht gut auf und wirft sehr präzise.

Ausgestattet mit Tubular-Spitze.

Art.-Nr.	Länge m	WG g	Aktion	Transp.-L. cm	Teile	Ringe	Gewicht g	UVP* €
11445-150	1.50	5-10	progressive	79	2	7	95	42.00
11445-180	1.80	5-10	progressive	95	2	7	110	46.00
11445-210	2.10	5-10	progressive	110	2	7	130	51.00

\*unverbindliche Preisempfehlung

## SWEEPFIRE JIGGERSPIN

### JIG-SPINNRUTE | L | ML

Die Sweepfire Jig-Spinnruten zeichnen sich durch eine ausgeprägte Spitzenaktion mit straffem Rückgrat aus. Die kleine Beringung im Spitzenteil der Ruten ist für die Verwendung von geflochtenen Schnüren ausgelegt und unterstützt die schnelle Aktion des Blanks. Ideal wenn mit Gummifischen, Creature-Baits und Twistern auf Barsch, Zander und Hecht geangelt wird!

Art.-Nr.	Länge m	WG g	Aktion	Transp.-L. cm	Teile	Ringe	Gewicht g	UVP* €
11447-240	2.40	5-25	fast	125	2	7	160	58.00
11447-270	2.70	5-25	fast	141	2	8	180	64.00
11447-241	2.40	8-35	fast	125	2	7	170	61.00
11447-271	2.70	8-35	fast	141	2	8	185	66.00

\*unverbindliche Preisempfehlung

## SWEEPFIRE SEA TROUT

### SPINNRUTE | ML

Klassische Meerforellenrute mit semi-parabolischer Aktion. Die Sweepfire Sea Trout ermöglicht sehr weite Würfe und federt Sprünge und Fluchten wild kämpfender Meer- und Seeforellen souverän ab.

Art.-Nr.	Länge m	WG g	Aktion	Transp.-L. cm	Teile	Ringe	Gewicht g	UVP* €
11446-310	3.00	10-30	medium fast	157	2	9	235	69.00

\*unverbindliche Preisempfehlung

## TRIFORCE TARGET SPINNING

Mit den Triforce Zielfischruten sind Sie für die meisten Techniken des modernen Spinnangelns bestens gerüstet!

Ob mit dem leichten Spoon am Forellensee oder einem großen Hardbait am Hechtgewässer – in der Triforce Serie von DAIWA ist für fast jede heimische Raubfischart die passende Rute vorhanden.

Die Triforce Ruten sind in einem supermodernem Design zum perfekten Preis-Leistungs-Verhältnis erhältlich!



HIGH MODULUS CARBON PLUS

- HMC+® Kohlefaserblank
- EVA Griff
- Leichter Schraubrollenhalter
- Aluminium-Oxyd Ringe



11400-190

### TRIFORCE TARGET SPOON

#### FORELLEN-SPINNRUTE | UL | TUBULAR-TIP

Die Target Spoon Ruten mit parabolischer Aktion, eignen sich sehr gut, um leichte und ultra-leichte Hardbaits auf Weite zu bringen. Drillspaß garantiert!

Art.-Nr.	Länge m	WG g	Aktion	Transp.-L. cm	Teile	Ringe	Gewicht g	UVP* €
11400-190	1.95	1-8	UL-parabolic	101	2	7	95	56.00
11400-210	2.10	2-10	UL-parabolic	109	2	7	105	58.00

\*unverbindliche Preisempfehlung

### TRIFORCE TARGET TROUT SPIN

#### FORELLEN-SPINNRUTE | L

Für den Forellensee oder Bach stehen zwei leichte Trout Ruten mit semi-parabolischer Aktion bereit.

Art.-Nr.	Länge m	WG g	Aktion	Transp.-L. cm	Teile	Ringe	Gewicht g	UVP* €
11400-195	1.95	5-20	semi-parabolic	102	2	7	115	58.00
11400-215	2.10	5-20	semi-parabolic	109	2	7	120	59.00

\*unverbindliche Preisempfehlung

### TRIFORCE TARGET CASTER SPIN

#### BAITCASTRUTE | M

Um kleine und mittlere Hardbaits und Gummiköder mit der Baitcastrolle zu werfen ist die Triforce Caster mit ergonomisch geformten Triggergriff und einem Wurfgewicht von 7-28g die richtige Wahl.

Art.-Nr.	Länge m	WG g	Aktion	Transp.-L. cm	Teile	Ringe	Gewicht g	UVP* €
11405-215	2.10	7-28	medium fast	109	2	9	140	64.00

\*unverbindliche Preisempfehlung

### TRIFORCE TARGET PERCH SPIN

#### BARSCHE-SPINNRUTE | ML

Die Triforce Perch Barschruten eignen sich hervorragend um kleine Gummifische, Spinner oder Wobbler bis ca. 8cm Länge zu präsentieren.

Art.-Nr.	Länge m	WG g	Aktion	Transp.-L. cm	Teile	Ringe	Gewicht g	UVP* €
11400-216	2.10	10-30	fast	109	2	7	115	61.00
11400-245	2.40	10-30	fast	125	2	7	130	64.00

\*unverbindliche Preisempfehlung



# TRIFORCE

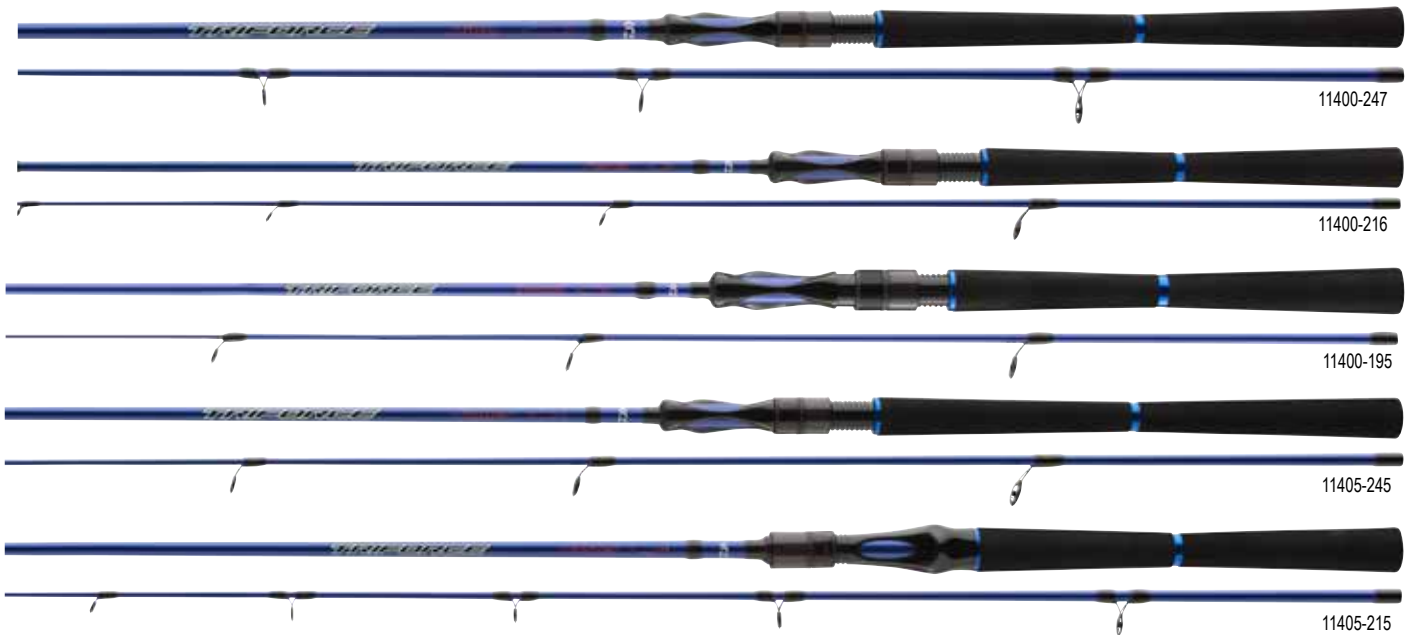

## TRIFORCE TARGET JIGGERSPIN

### JIG-SPINNRUTE | M

Die Jig-Spinnruten mit besonders ausgeprägter, schneller Spitzenaktion sind speziell für den Einsatz von Gummifischen, Twistern und Creature Baits an den entsprechenden Montagen konzipiert.

Art.-Nr.	Länge m	WG g	Aktion	Transp.-L. cm	Teile	Ringe	Gewicht g	UVP* €
11405-245	2.40	8-35	fast	124	2	7	140	66.00
11405-275	2.70	8-35	fast	139	2	8	185	71.00

\*unverbindliche Preisempfehlung

## TRIFORCE TARGET ZANDER SPIN

### ZANDER-SPINNRUTE | MH

Mit den Triforce Zanderruten werfen und fischen sich Soft- und Hardbaits bis 14cm und 28g sehr gut.

Art.-Nr.	Länge m	WG g	Aktion	Transp.-L. cm	Teile	Ringe	Gewicht g	UVP* €
11400-246	2.40	15-50	fast	124	2	7	150	64.00
11400-276	2.70	15-50	fast	139	2	8	165	64.00

\*unverbindliche Preisempfehlung

## TRIFORCE TARGET PIKE SPIN

### HECHT-SPINNRUTE | H

Wenn es mit großen und schweren Ködern bis 70g auf Hechtjagd gehen soll, bieten die Triforce Pike Modelle die richtige Auswahl.

Art.-Nr.	Länge m	WG g	Aktion	Transp.-L. cm	Teile	Ringe	Gewicht g	UVP* €
11400-247	2.40	30-70	medium fast	124	2	7	190	71.00
11400-277	2.70	30-70	medium fast	139	2	8	180	74.00

\*unverbindliche Preisempfehlung



# MEGAFORCE T R A V E L



HIGH MODULUS CARBON PLUS

- HMC+® Kohlefaserblank
- Zapfenverbindung (Put-Over)
- Brading-X Handteil
- Geteilter EVA Griff
- Ergonomischer Rollenhalter
- Titanium-Oxyd Ringe



11253-210



11253-270



11253-300

## MEGAFORCE TRAVEL SPIN

REISE-SPINNROUTE | L | ML | MH

Reiseruten liegen voll im Trend und bieten nicht nur für den reisenden Angler einige Vorteile. Die kurze Teilung der Megaforce Travel Spin von nur 58cm bis 74cm ermöglicht es, die Rute im Reisegepäck zu verstauen und auf ein teures Transportrohr zu verzichten. Der hochwertige HMC+ Blank mit Zapfensteckverbindung wurde sehr schlank konstruiert, reagiert schnell und zeigt eine Biegekurve sowie Wurfeigenschaften, die sich nur kaum von denen zweiteiliger Ruten unterscheiden. Diese Eigenschaften machen die Megaforce Travel Spin zu absolut vollwertigen Angelruten mit denen auch am heimischen Gewässer erfolgreich auf Raubfische wie Hecht, Zander, Barsch und Forelle gefischt werden kann. Besonders während des Transports mit dem Fahrrad, im Rucksack oder den öffentlichen Verkehrsmitteln kommen dann die Vorteile des kompakten Packmaßes zu tragen.

Ausgestattet mit innovativem Rollenhalter und modern designtem EVA Griffstück, liegen die Megaforce Travel Spin gut balanciert in der Hand.

Art.-Nr.	Länge m	WG g	Aktion	Transp.-L. cm	Teile	Ringe	Gewicht g	UVP* €
11253-210	2.10	5-21	medium fast	58	4	7	110	79.00
11253-225	2.25	7-25	medium fast	62	4	7	120	81.00
11253-240	2.40	10-40	medium fast	66	4	8	155	98.00
11253-300	3.00	10-45	medium fast	66	5	9	215	118.00
11253-270	2.70	15-50	medium fast	74	4	8	180	107.00
11253-241	2.40	30-70	medium fast	66	4	8	175	105.00
11253-271	2.70	30-70	medium fast	74	4	8	205	108.00

\*unverbindliche Preisempfehlung



# MEGAFORCE S E N S I T I P



HIGH MODULUS CARBON PLUS

- HMC+® Kohlefaserblank
- Brading-X Handteil
- Geteilter EVA Griff
- Ergonomischer Rollenhalter
- Eingespleißte Vollkohlefaserspitze
- Titanium-Oxyd Einstegringe



11251-220



11251-240



11251-260



## MEGAFORCE SENSI TIP

SPINNRUTE | UL | L

Die Megaforce Sensi Tip ist für das feinfühliges Angeln am Bach, Fluss und stehendem Gewässer entwickelt worden. Die eingespleißte Vollkohlefaserspitze ermöglicht eine hervorragende Bisserkennung und überträgt Köderspiel und Grundkontakt sehr gut. Außerdem ist es mit dieser Spitze möglich auch sehr leichte Köder präzise auf gute Wurfweiten zu befördern. Zusammen mit dem kräftigen Rückgrat entsteht die Allianz, um mit leichtem Gerät auch kapitale Fische sicher Drillen zu können. Ideal, um Zielfische wie Forellen, Barschen und Döbeln mit kleinen Hard- und Softbaits nachzustellen, darüber hinaus aber auch für das gezielte UL-Angeln auf Zander bestens einsetzbar.

Ausgestattet mit innovativem Rollenhalter und EVA Griffstück liegt die Megaforce Sensi Tip gut in der Hand und ist bestens balanciert.

Art.-Nr.	Länge m	WG g	Aktion	Transp.-L. cm	Teile	Ringe	Gewicht g	UVP* €
11251-200	2.00	0.5-6	extra fast / fast	102	2	8	100	59.00
11251-220	2.20	1-9	extra fast / fast	115	2	8	110	62.00
11251-240	2.40	2-14	extra fast / fast	125	2	9	120	69.00
11251-260	2.60	3-18	extra fast / fast	136	2	11	135	72.00
11251-241	2.40	4-21	extra fast / fast	125	2	9	125	73.00

\*unverbindliche Preisempfehlung



- HVF® Kohlefaserblank
- V-Joint® Steckverbindung
- Hochwertiger EVA Griff
- Fuji® Skeleton Rollenhalter
- Fuji® Alconite K-Ringe
- Hakenhalter

**HVF**



**V-JOINT**



## PRESSO TROUT SPIN

FORELLEN-SPINNRUTE | UL | L

### Hochwertige Spezialruten für den Forellensee und Bach!

Die Presso Trout Spin Serie bietet Ihnen vier hochwertige Spezialruten für die Trout Area Angelei und wurde auf den Einsatz aller gängigen UL-Köder am Forellenteich abgestimmt. Die leichten, schnellen und sehr ausgewogenen Blanks aus exklusiver HVF-Kohlefaser zeigen unter Belastung eine gleichmäßige semi-parabolische Aktion. Die Biegekurve ist aufgrund der verwendeten V-Joint Technologie an der Steckverbindung besonders homogen. Hochwertige, leichte Fuji Alconite-K Ringe unterstützen das schnelle Rückstellvermögen der Ruten – Würfe können so besonders präzise platziert werden. Die beiden Modelle mit eingespleißter Vollkohlefaserspitze und einem Wurfgewicht von 0,5-5g eignen sich besonders für extrem leichte Spoons – die sensiblen Spitzen laden sich bereits bei sehr leichten Gewichten hervorragend auf und ermöglichen gute Wurfweiten.

Die beiden Modelle mit Tubular-Spitze wurden für den Einsatz etwas schwererer Köder bis 6g entwickelt, die unter Wasser mehr Druck aufbauen – mit diesen Ruten lassen sich etwas größere Spoons, Mini-Wobbler und Spinner aber auch Gummifische sehr gut führen. Ausgestattet mit Fuji Skeleton Rollenhalter für direkten Kontakt zum Blank und hochwertigem EVA Griffstück!

Art.-Nr.	Länge m	WG g	Aktion	Transp.-L. cm	Teile	Ringe	Gewicht g	UVP* €
11718-190	1.90	0.5-5	UL-parabolic	102	2	8	85	178.00
11718-210	2.10	0.5-5	UL-parabolic	111	2	8	90	188.00
11718-191	1.90	1-6	UL-parabolic	102	2	7	85	178.00
11718-211	2.10	1-6	UL-parabolic	111	2	7	90	188.00

\*unverbindliche Preisempfehlung



- HVF® Kohlefaserblank
- Hochwertiger Korkgriff
- Ergonomischer Rollenhalter
- Seaguide® Zirconia Ringe
- Hakenhalter

**HVF**

**Seaguide**  
PRECISION ROD COMPONENTS



11719-195

11719-216

## PRESSO IPRIMI

### FORELLEN-SPINNRUTE | UL | L

Die Presso Iprimi Ruten wurden speziell für den Einsatz unserer kleinen Presso Spoons abgestimmt, können aber selbstverständlich auch mit zahlreichen anderen UL-Ködertypen wie Mini-Wobbler und verschiedenen Softlures genutzt werden. Die beiden Solid-Tip Ruten mit einem Wurfgewicht von 0.5-6g eignen sich aufgrund der Vollkohlefaserspitzen für besonders leichte Köder, da sich die sensiblen Spitzen bereits bei extrem niedrigen Wurfgewichten gut aufladen und hervorragende Wurfweiten möglich sind. Die beiden Ruten mit Tubular-Spitze spielen ihre Stärken mit etwas schwereren Ködern bis 7g aus, die unter Wasser mehr Druck aufbauen – größere Spoons, Mini-Wobbler und Spinner lassen sich mit diesen Ruten ausgezeichnet werfen und führen. Im Drill gehen die HVF Kohlefaserblanks der Presso Iprimi Ruten in eine Semi-parabolische Aktion über, um Ausschlitzen entgegenzuwirken - maximaler Drillspass garantiert! Ausgestattet mit hochwertigen Seaguide Zirconia Ringen, ergonomischem Rollenhalter und Griffstück aus Kork.

Art.-Nr.	Länge m	WG g	Aktion	Transp.-L. cm	Teile	Ringe	Gewicht g	UVP* €
11719-195	1.95	0.5-6	medium fast	103	2	8	85	119.00
11719-215	2.15	0.5-6	medium fast	112	2	8	95	122.00
11719-196	1.95	1-7	medium fast	103	2	7	85	121.00
11719-216	2.15	1-7	medium fast	112	2	7	90	124.00

\*unverbindliche Preisempfehlung



## SILVER CREEK UL / L SPINNING

Die Silver Creek Spinnruten überzeugen durch ein modernes Design sowie hochwertige und innovative Rutenbaukomponenten und sind in gewohnt ausgezeichnetem Preis-Leistungs-Verhältnis erhältlich.

Der Rollenhalter der Silver Creek mit seitlichen Aussparungen liegt gut in der Hand und hilft während des Angelns immer direkten Kontakt zum Blank zu halten. Der HMC+ Kohlefaserblank ist sehr leicht und mit Spinnrollen der Größen 1000-2000 gut balanciert.



HIGH MODULUS CARBON PLUS

- HMC+® Kohlefaserblank
- Kork-/EVA Griff
- Ergonomischer Rollenhalter
- Titanium-Oxyd Ringe



11441-180

### SILVER CREEK UL SPIN

#### SPINNRUTE | UL

Die Silver Creek Ultra Light Spin bieten sensible und sehr leichte Spinnruten mit eingespleißter Vollkohlefaserspitze. Durch das kräftige Rückgrat des HMC+ Kohlefaserblanks können leichte Köder auch bei starker Strömung im Bach sicher geführt und präsentiert werden.

Art.-Nr.	Länge m	WG g	Aktion	Transp.-L. cm	Teile	Ringe	Gewicht g	UVP* €
11441-180	1.80	3-14	extra fast	95	2	9	100	59.00
11441-205	2.05	3-14	extra fast	106	2	9	105	107.00
11441-220	2.20	3-14	extra fast	115	2	9	110	115.00
11441-235	2.35	3-14	extra fast	122	2	9	115	122.00

\*unverbindliche Preisempfehlung

### SILVER CREEK L SPIN

#### SPINNRUTE | L

Die Silver Creek Light Spinnruten ergänzen die sehr beliebten UL Modelle um vier Ruten mit etwas kräftigerer eingespleißter Vollkohlefaserspitze. Die Vollkohlefaserspitze ist unter normalen Angelbedingungen nahezu unzerstörbar und sorgt gemeinsam mit dem kräftigen Rückgrat des HMC+ Blanks für gute Wurfweiten. Ideal für Gummifische und Wobbler von 5-10cm.

Art.-Nr.	Länge m	WG g	Aktion	Transp.-L. cm	Teile	Ringe	Gewicht g	UVP* €
11441-181	1.80	5-21	extra fast	94	2	9	100	108.00
11441-206	2.05	5-21	extra fast	106	2	9	105	115.00
11441-221	2.20	5-21	extra fast	115	2	9	110	122.00
11441-236	2.35	5-21	extra fast	122	2	9	115	129.00

\*unverbindliche Preisempfehlung

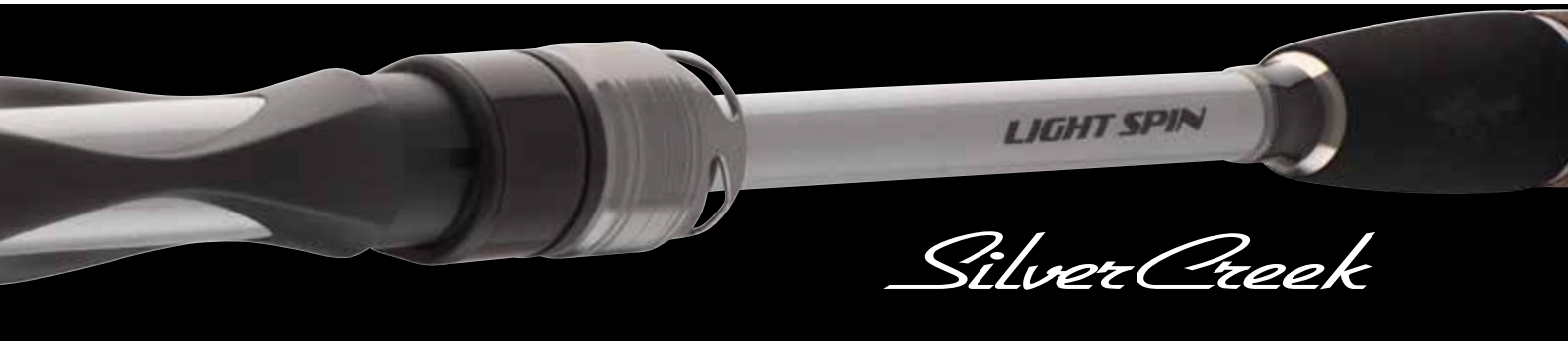

## SILVER CREEK UL SPOON

### FORELLEN-SPINNRUTE | UL

Die Silver Creek Spoon Modelle wurden speziell für die Angelei mit ultraleichten Spoons auf Salmoniden entwickelt. Der vollparabolische Blank lädt sich bereits mit Gewichten um 1g gut auf und erreicht beachtliche Wurfweiten. Diese Ruten bieten ein absolut spektakuläres Drillerlebnis!

Ausgestattet mit Tubular-Spitze.

Art.-Nr.	Länge m	WG g	Aktion	Transp.-L. cm	Teile	Ringe	Gewicht g	UVP* €
11440-170	1.70	0.5-5	semi-parabolic	87	2	7	80	69.00
11440-190	1.90	0.5-5	semi-parabolic	98	2	8	85	76.00
11440-230	2.30	0.5-5	semi-parabolic	117	2	8	105	85.00

\*unverbindliche Preisempfehlung

## SILVER CREEK UL FAST SPOON

### FORELLEN-SPINNRUTE | UL

Die beiden Fast Spoon Modelle zeigen eine etwas schnellere Aktion und eignen sich besonders gut zum Angeln mit ultraleichten Wobblern und Softbaits. Die Silver Creek Fast Spoon wirft sehr zielgenau und bietet eine optimale Bisserkennung und Köderkontrolle!

Ausgestattet mit Tubular-Spitze.

Art.-Nr.	Länge m	WG g	Aktion	Transp.-L. cm	Teile	Ringe	Gewicht g	UVP* €
11440-180	1.80	1-6	medium fast	94	2	9	90	99.00
11440-210	2.10	1-6	medium fast	109	2	9	95	108.00

\*unverbindliche Preisempfehlung



忍 NINJA 者

- HMC+® Kohlefaserblank
- Ergonomisches Griff-Design
- Skeleton Rollenhalter
- Seaguide® Ringe



## NINJA X SPOON TROUT

NEW

FORELLEN-SPINNROUTE | UUL | UL

Die Trout Spoon Modelle aus der erfolgreichen Ninja Serie wurden auf die aktuellen Anforderungen der modernen Forellenseeangelei abgestimmt. Die sehr schlanken und schnellen HMC+ Kohlefaserblanks bieten ideale Eigenschaften, um eine Vielzahl an unterschiedlichen Ködertypen erfolgreich einzusetzen.

Die beiden Modelle mit sensibler Vollkohlefaserspitze wurden für besonders leichte und filigrane Köder mit 1.5-5g entwickelt und befördern auch leichteste Spoons und Wobbler auf Distanz. Die beiden Ruten mit 2-6g Wurfgewicht sind mit tubular Spitze ausgestattet und für den Einsatz von etwas größeren Spoons, sowie Gummis und kleinen Wobblern konzipiert.

Die Ninja Spoon Ruten bieten ein exzellentes Preis-Leistungsverhältnis.

Art.-Nr.	Länge m	WG g	Aktion	Transp.-L. cm	Teile	Ringe	Gewicht g	UVP* €
11202-195	1.95	1.5-5	fast	105	2	8	95	91.00
11202-215	2.15	1.5-5	fast	115	2	9	105	96.00
11202-196	1.95	2-6	medium fast	105	2	8	95	86.00
11202-216	2.15	2-6	medium fast	115	2	9	100	93.00

\*unverbindliche Preisempfehlung





忍 NINJA 者







# LEGALIS



- HMC High-Modulus Kohlefaserblank
- Titanium-Oxyd Einstegringe mit Schiebering
- Hakenhalter



11760-425



## LEGALIS TELE TROUT

FORELLENSEERUTE | WG 5-25G

**Speziell entwickelt für das Forellenfischen.**

Die filigran konstruierten Legalis Trout Ruten wurden speziell für den Einsatz in Forellenteichen entwickelt. Die dünnen Blanks liegen außerordentlich gut balanciert in der Hand und bringen Sbirolino- und Bombarda-Montagen auf sehr gute Wurfweiten. Die feine Spitze sorgt für eine optimale Bisserkennung und in Verbindung mit der semi-parabolischen Aktion für eine homogene Biegekurve – somit werden schnelle Fluchten sauber abgefedert und das Material vor Überlastung geschützt.

Mit der Legalis Tele Trout erhalten Sie eine Rute in hochwertiger Verarbeitung zu einem exzellenten Preis.

Ausgestattet mit Titanium-Oxyd Einstegringen und Schiebering.

Art.-Nr.	Länge m	WG g	Aktion	Transp.-L. cm	Teile	Ringe	Gewicht g	UVP* €
11760-365	3.60	5-25	semi-parabolic	126	4	6	160	78.00
11760-395	3.90	5-25	semi-parabolic	126	4	6	160	81.00
11760-425	4.20	5-25	semi-parabolic	126	4	6	165	86.00

\*unverbindliche Preisempfehlung



# LEGALIS



HIGH MODULUS CARBON PLUS



PRECISION ROD COMPONENTS

- HMC+® Kohlefaserblank
- Geteilter Kork-/EVA Griff
- CNC gefräster Aluminium Rollenhalter
- Seaguide® Titanium-Oxyd Ringe



## LEGALIS ALLROUND

ALLROUNDROUTE | WG 10-50G | 30-90G | 40-120G

**Die Legalis Allroundruten von DAIWA wurden für ein besonders breites Einsatzfeld konzipiert.**

Die semi-parabolischen Blanks der drei Wurfgewichtsklassen der Legalis Allround zeigen ihre Stärken besonders beim Naturköderangeln mit empfindlichen Hakenködern.

Dabei spielt es keine Rolle, ob mit der Posen- oder Grundmontage geangelt wird. Die schlanken Blanks laden sich hervorragend auf, erlauben sehr gute Wurfweiten und verhindern aufgrund der ausgewogenen Aktion das Beschädigen oder gar den Verlust empfindlicher Köder im Wurf. Die Modelle mit 10-50g Wurfgewicht sind für leichte Grund- bzw. mittelschwere Posenmontagen entwickelt worden. Zielfische wie Forellen, Schleien, Brassen, Zander oder Karpfen mittlerer Größe kann damit hervorragend nachgestellt werden! Die Modelle mit 30-90g und 40-120g sind auch für schwere Grund- und Posenmontagen geeignet und somit die perfekte Wahl um große Karpfen, Hechte oder Aale zu fangen.

Die Legalis Allroundruten sind mit CNC gefrästem Aluminiumrollenhalter, Titanium-Oxyd Ringen und HMC+ Kohlefaserblank hochwertig ausgestattet und aufgrund ihrer guten Balance und dem leichten Gewicht auch zum Spinnangeln geeignet!

Art.-Nr.	Länge m	WG g	Aktion	Transp.-L. cm	Teile	Ringe	Gewicht g	UVP* €
11766-305	3.00	10-50	semi-parabolic	155	2	6	175	115.00
11766-335	3.30	10-50	semi-parabolic	170	2	7	185	129.00
11766-365	3.60	10-50	semi-parabolic	126	3	7	215	144.00
11766-306	3.00	30-90	semi-parabolic	154	2	6	180	127.00
11766-366	3.60	30-90	semi-parabolic	126	3	7	235	156.00
11766-307	3.00	40-120	semi-parabolic	155	2	6	205	139.00
11766-367	3.60	40-120	semi-parabolic	125	3	7	260	164.00

\*unverbindliche Preisempfehlung



# PROCASTER



- HMC+® Kohlefaserblank
- Hochwertiger Kork-/EVA Griff
- DPS Rollenhalter
- Aluminium-Oxyd Ringe



11642-330

## PROCASTER ALLROUND

ALLROUNDROUTE | WG 10-40G | 20-70G | 40-110G

### Moderne Allroundruten für Spezialisten.

Die umfangreiche Procaster Allround-Rutenserie von DAIWA beinhaltet für nahezu jede heimische Fischart und Naturköderangelmethode die passende Rute.

Qualitativ hochwertige Komponenten und ein schlichtes, aber sehr wertiges Design bilden bei den Procaster Ruten eine gelungene Allianz zu einem ausgezeichneten Preis-Leistungs-Verhältnis. Für das leichte Posenangeln auf Forelle oder Schleie bieten sich die Procaster Modelle von 10-40g an.

Wird mit großen und schweren Posen oder mit der Grundbleimontage auf Karpfen oder Raubfische geangelt, ist eine Rute mit 20-70g oder 40-110g Wurfgewicht die richtige Wahl. Das etwas weichere, semi-parabolische Rückgrat dieser Modelle ermöglicht ein gefühlvolles Werfen, insbesondere von empfindlichen Ködern wie Teig, Köderfisch, etc. auf große Distanzen – dies kann beim Angeln auf Forelle, Zander, Aal und Hecht mitunter erfolgsentscheidend für die Köderpräsentation sein.

Art.-Nr.	Länge m	WG g	Aktion	Transp.-L. cm	Teile	Ringe	Gewicht g	UVP* €
11641-300	3.00	10-40	semi-parabolic	107	3	7	200	83.00
11641-330	3.30	10-40	semi-parabolic	115	3	8	220	89.00
11641-360	3.60	10-40	semi-parabolic	127	3	8	250	95.00
11641-390	3.90	10-40	semi-parabolic	137	3	8	275	98.00
11642-300	3.00	20-70	semi-parabolic	107	3	7	210	85.00
11642-330	3.30	20-70	semi-parabolic	117	3	8	225	91.00
11642-360	3.60	20-70	semi-parabolic	127	3	8	280	98.00
11643-300	3.00	40-110	semi-parabolic	107	3	7	220	88.00
11643-330	3.30	40-110	semi-parabolic	117	3	8	235	93.00
11643-360	3.60	40-110	semi-parabolic	127	3	8	280	99.00

\*unverbindliche Preisempfehlung



# BLACK WIDOW



- HMC+® Kohlefaserblank
- Hochwertiger Korkgriff
- DPS Rollenhalter
- Titanium-Oxyd Doppelstegringe



## BLACK WIDOW XT BAIT

ALLROUNDROUTE | M | MH | H

Mit der Black Widow XT Bait bietet DAIWA universell einsetzbare Ruten, um Raubfische wie Hecht, Zander und Aal aber auch Friedfische wie Schleie, Brasse oder Karpfen mit natürlichen Ködern zu befischen.

Der semi-parabolische HMC+ Kohlefaserblank dieser Rutenserie lädt sich hervorragend auf und ermöglicht weite Würfe, ohne empfindliche Hakenköder im Wurf zu beschädigen oder gar zu verlieren.

Die Modelle mit 20-60g Wurfgewicht eignen sich perfekt, um in stehenden oder langsam fließenden Gewässern mit kleinen Köderfischen auf Zander anzusitzen oder einer großen Knicklichtpose Aalen frische Tauwürmer zu präsentieren.

Mit 30-90g Wurfgewicht können Naturköder über große Distanzen befördert und Gewichte genutzt werden, die auch bei stärkerer Strömung gut am Grund liegen bleiben.

Mit den Ruten bis 125g Wurfgewicht ist der Drill eines Hechts jenseits der 1m Marke oder einem Karpfen über 15kg auch auf große Distanz kein Problem.

Ausgestattet mit Titanium-Oxyd Ringen und angenehmen Griffstück aus Kork, wirken die Black Widow XT Bait Ruten sehr wertig.

Art.-Nr.	Länge m	WG g	Aktion	Transp.-L. cm	Teile	Ringe	Gewicht g	UVP* €
11554-300	3.00	20-60	progressive	156	2	7	270	76.00
11554-330	3.30	20-60	progressive	117	3	8	320	89.00
11554-360	3.60	20-60	progressive	127	3	8	350	96.00
11554-301	3.00	30-90	progressive	156	2	7	275	79.00
11554-331	3.30	30-90	progressive	117	3	8	325	93.00
11554-361	3.60	30-90	progressive	127	3	8	355	99.00
11554-302	3.00	50-125	progressive	156	2	7	285	86.00
11554-332	3.30	50-125	progressive	117	3	8	330	96.00
11554-362	3.60	50-125	progressive	127	3	8	360	103.00

\*unverbindliche Preisempfehlung



## EXCELER CATFISH

Die Komponenten der Exceler Catfish Ruten sind für extreme Belastungssituationen und Langlebigkeit ausgelegt. Hochwertige Doppelstegringe von Seaguide, überlappende Spitzenringe, mit zwei Alu-Ringen verstärkte Zapfensteckverbindungen, hochwertige EVA Griffe, Aluminiumrollenhalter und eine solide, abgerundete Abschlusskappe machen diese Ruten zu extrem zuverlässigen Begleitern an Ebro, Po und den einheimischen Welsgewässern!



## EXCELER CATFISH SPIN

WELS-SPINNRUTE | WG -135G | -185G

Die leichten und gut ausbalancierten Exceler Catfish Spinnruten von DAIWA erlauben den Einsatz der meisten zum Welsfang geeigneten Spinnköder!

Das Power-Rückgrat ermöglicht große Fische von Hindernissen fernzuhalten und kompromisslos zur Oberfläche zu pumpen. Durch die mit Metallringen zusätzlich verstärkte Zapfensteckverbindung entsteht eine sehr gleichmäßige Biegekurve und gleichzeitig extrem widerstandsfähige Verbindung der beiden Rutenteile. Die ausgeprägte Spitzenaktion in Kombination mit dem kräftigen Rückgrat ermöglicht das Angeln mit leichteren Ködern über Krautfeldern und im Flachwasser, aber auch das Angeln mit schweren Gummikködern in starker Strömung und großer Tiefe – kontrollierte und präzise Würfe sind jederzeit möglich!

Das EVA-Griffstück liegt sehr angenehm in der Hand und lässt sich bei Bedarf gut reinigen.

Art.-Nr.	Länge m	WG g	Aktion	Transp.-L. cm	Teile	Ringe	Gewicht g	UVP* €
11819-242	2.40	-135	medium fast	125	2	8	325	103.00
11819-272	2.70	-135	medium fast	140	2	8	395	109.00
11819-243	2.40	-185	medium fast	125	2	8	330	105.00
11819-273	2.70	-185	medium fast	140	2	8	400	114.00

\*unverbindliche Preisempfehlung



- HMC+® Kohlefaserblank
- Zuverlässige Zapfenverbindung (Put-Over)
- Hochwertiger EVA Griff
- Heavy-Duty Rollenhalter
- Seaguide® Doppelstegringe



## EXCELER CATFISH BOJE

### WELSRUTE | WG -600G

Die Exceler Catfish Boje Ruten sind das ideale Gerät, um an schweren Gewichten oder Bojen Welsmontagen abzuspannen. Die semi-parabolischen Composite-Blanks sind straff genug um Reiffliegen zu sprengen, große Distanzen zu überwinden und auch kapitale Fische in starker Strömung kompromisslos zu drillen. Durch das etwas weichere Rückgrat machen aber auch Fische mittlerer und kleinerer Größe noch richtig Spaß im Drill!

Geeignet für Stationär- und Multirollen.

Art.-Nr.	Länge m	WG g	Aktion	Transp.-L. cm	Teile	Ringe	Gewicht g	UVP* €
11818-276	2.70	200-600	semi-parabolic	140	2	10	370	140.00
11818-306	3.00	200-600	semi-parabolic	155	2	11	440	168.00
11818-336	3.30	200-600	semi-parabolic	169	2	12	470	180.00

\*unverbindliche Preisempfehlung



# CATFISH

## MEGAFORCE CF

### MEGAFORCE CATFISH

Mit der Megaforce Catfish Serie bietet DAIWA eine sehr gelungene, belastbare und preisgünstige Serie für die Welsangelei - insbesondere beim Angeln auf Großfische muss man sich stets auf sein Gerät verlassen können.

Die starken Blanks und die Ausstattung der Megaforce Catfish Ruten aus HMC+ Kohlefaser halten auch den Belastungen kompromissloser Welsdrills stand und bieten optimales Handling. Das zusätzliche Kohlefaser X-Wrapping am Handteil sorgt für extra Stabilität im Rückgrat und eine hochwertige Optik. Der starke DPS-Rollenhalter hält schwere Rollen auch unter hoher Last sicher und verwindungsfest am Handteil. Der ergonomisch geformte Vordergriff aus Kork liegt sehr angenehm in der Hand und bietet optimalen Grip im Wurf und Drill.

Das Modell bis 400g Wurfgewicht wurde für die Posenangelei entwickelt und mit einer etwas sensibleren Spitze ausgestattet.

Die Bojen Modelle mit bis zu 600g Wurfgewicht eignen sich zum Abspinnen schwerer Grund- und Bojen-Montagen und bieten auch auf Distanz kompromisslose Power für den Fang von Kapitalen.

Mit den beiden Spinnruten bis 180g Wurfgewicht können Sie auch große Welse sicher im Drill forcieren und erreichen hohe Wurfweiten.

- Kohlefaserblank
- X-Wicklung zur Verstärkung des Blanks
- Brading-X Handteil
- DPS Rollenhalter



HIGH MODULUS CARBON PLUS



### MEGAFORCE CATFISH

NEW

WELSRUTE | XH | XXH

Art.-Nr.	Länge m	WG g	Aktion	Transp.-L. cm	Teile	Ringe	Gewicht g	UVP* €
11255-270	2.70	100-400	medium fast	141	2	8	390	96.00
11255-300	3.00	200-600	medium fast	155	2	9	465	118.00
11255-330	3.30	200-600	medium fast	172	2	10	525	122.00
11255-245	2.40	up to 180	medium fast	126	2	8	295	74.00
11255-275	2.70	up to 180	medium fast	142	2	8	325	79.00

\*unverbindliche Preisempfehlung





# MEGAFORCE CF



11255-245

11255-270

11255-276

## MEGAFORCE BAITFISH FEEDER

**NEW**

### FEEDERRUTE | MH

Das Megaforce Catfish Lineup bietet zusätzlich ein Baitfeeder Modell in 2.7m Länge zum Fang von Köderfischen mit Grund- oder Futterkorbmontagen bis 120g. Diese Rute lässt sich sowohl vom Boot, als auch vom Ufer aus sehr universell einsetzen.

Art.-Nr.	Länge m	WG g	Aktion	Transp.-L. cm	Teile	Ringe	Gewicht g	UVP* €
11255-276	2.70	up to 120	tip action	142	2+2	11	190	76.00

\*unverbindliche Preisempfehlung

## QUIVERS PITZEN FÜR MEGAFORCE BAITFISH FEEDER

**NEW**

Art.-Nr.	Passend für Rute(n) Art.-Nr.	Material	Farbe	Typ	TC oz
11255-276Y	11255-276	Vollkohlefaser	rot	HQ	3.00
11255-276R	11255-276	Vollkohlefaser	gelb	LQ	2.00



忍 NINJA 者

• HMC+® Kohlefaserblank



HIGH MODULUS CARBON PLUS



## NINJA X BOLO

NEW

BOLOGNESERUTE | WG -25G

Die sehr leichten und schlanken Kohlefaserblanks der Ninja Bologneseruten laden sich während des Wurfs über nahezu die gesamte Länge auf und befördern Ihre Montagen bis 25g Gewicht auf gute Wurfweiten. Das schnelle Rückstellvermögen in Kombination mit den sensiblen Spitzen ermöglicht es auch leichte Posen präzise zu werfen.

Die leichten, gewickelten Ringe mit Titanium Oxyd Einlagen unterstützen das schnelle Rückstellvermögen zusätzlich und optimieren die gute Balance der Ruten. Diese Ruten bieten ein hervorragendes Preis-Leistungsverhältnis!

Art.-Nr.	Länge m	WG g	Aktion	Transp.-L. cm	Teile	Ringe	Gewicht g	UVP* €
11628-400	4.00	25	progressive	119	4	7	205	85.00
11628-500	5.00	25	progressive	122	5	8	275	99.00
11628-600	6.00	25	progressive	124	6	9	360	127.00

\*unverbindliche Preisempfehlung



忍 NINJA 者

• HMC+® Kohlefaserblank



11628-400



11628-600



11629-500



11629-600



**NINJA X POLE**

**NEW**

**STIPPRUTE**

Teleskopische Stipprute in modernem und sehr hochwertigem Design. Der aus HMC+ Kohlefaser hergestellte Blank ist sehr leicht, liegt ausgewogen und balanciert in der Hand und ermöglicht ein über Stunden ermüdungsfreies Fischen. Die sensible Spitze verhindert Überlastungen des Vorfachmaterials und sorgt für maximalen Drillspaß!

Art.-Nr.	Länge m	Aktion	Transp.-L. cm	Teile	Gewicht g	UVP* €
11629-300	3.00	tip action	111	4	90	44.00
11629-400	4.00	tip action	111	5	175	49.00
11629-500	5.00	tip action	111	6	240	73.00
11629-600	6.00	tip action	111	7	315	99.00

\*unverbindliche Preisempfehlung



## SWEEPFIRE



11521-300



11521-500

### SWEEPFIRE TELEPOLE

#### STIPPRUTE

Die preiswerten Sweepfire Stippruten aus Glasfaser sind ideal, um mit Made, Maiskorn oder Teig kleine Weißfische zu fangen. Für den Fang von Köderfischen gehört die Stipprute zur Grundausstattung der Rutentasche eines jeden Raubfischanglers!

- Composite Blankkonstruktion
- Schraubbare Endkappe

Art.-Nr.	Länge m	Aktion	Transp.-L. cm	Teile	Gewicht g	UVP €
11521-300	3.00	progressive	115	3	120	19.00
11521-400	4.00	progressive	115	4	215	22.00
11521-500	5.00	progressive	115	5	355	29.00
11521-600	6.00	progressive	115	6	495	39.00

\*unverbindliche Preisempfehlung



# LEGALIS LEGALIS POLE

## LEGALIS



11761-400

### LEGALIS TELEPOLE

#### STIPPRUTE

**Leicht mit schneller Aktion.**

Die leichten und gut verarbeiteten Legalis Telepole bieten ein unglaubliches Preis-Leistungs-Verhältnis und überzeugen auf ganzer Linie. Die Kohlefaserblanks dieser Stippruten liegen extrem leicht und ausgewogen in der Hand und besitzen genug Rückgrat, um auch größere Fische sicher zu landen.

- Kohlefaserblank
- Schraubbare Endkappe

Art.-Nr.	Länge m	Aktion	Transp.-L. cm	Teile	Gewicht g	UVP* €
11761-400	4.00	semi-parabolic	110	5	160	54.00
11761-500	5.00	semi-parabolic	110	6	240	66.00
11761-600	6.00	semi-parabolic	110	7	320	88.00

\*unverbindliche Preisempfehlung



11752-506

### COMPASS MOBILE TELEPOLE

#### STIPPRUTE

Kohlefaser-Stippruten mit extrem kompaktem Transportmaß. Eine Transportlänge von nur 42cm ermöglicht den problemlosen Transport in fast jeder Angeltasche – ideal für den spontanen Angelausflug und zum Köderfische fangen!

- Kohlefaserblank
- Schraubbare Endkappe

Art.-Nr.	Länge m	Aktion	Transp.-L. cm	Teile	Gewicht g	UVP* €
11752-306	3.00	semi-parabolic	42	9	75	47.00
11752-406	4.00	semi-parabolic	42	12	135	64.00
11752-506	5.00	semi-parabolic	42	15	220	86.00
11752-606	6.00	semi-parabolic	42	18	330	107.00

\*unverbindliche Preisempfehlung



# BASIA



## BASIA X45X CARP

### Karpfenruten im Premium Segment!

Die Basia X45X Karpfenrutenserie bietet Ihnen ein umfangreiches Sortiment - hergestellt im UK. Die Liste der verwendeten Komponenten und Technologien lässt bereits auf den ersten Blick den außergewöhnlichen Qualitätsstandard erkennen - HVF Kohlefasermaterial angereichert mit Nanopartikeln der Nanoplus Technologie ermöglicht die Herstellung sehr schneller, leichter und gleichzeitig widerstandsfähiger Blanks. Die X45X Technologie sorgt für eine enorme Verwindungsfestigkeit der Ruten und aufgrund der neuartigen Verarbeitungsmethode, für eine einmalige Oberflächenoptik der Blanks. Die exklusive V-Joint Alpha Technologie an der Zapfensteckverbindung konnte durch den Einsatz eines weiter entwickelten BIAS- Kohlefasermaterials verbessert werden – Die Steckverbindungen werden noch schlanker und die Widerstandsfähigkeit um bis zu 10% erhöht! Die reduzierte Materialstärke an der Steckverbindung verbessert zudem die Biegekurve im Wurf und Drill. Der hochwertige ALPS ARD Rollenhalter wird aus Top Grade Aluminiummaterial hergestellt und sichert durch die Doppelschraube Ihre Rollen dauerhaft verwindungsfest. Extrem leichte TDG Ringe von Seaguide mit Adaman Beschichtung unterstützen das schnelle Rückstellvermögen der Ruten und sorgen für eine filigrane Optik. Diese Ruten sind echte Cast-Maschinen, mit denen unglaubliche Wurfweiten erzielt werden können! Vier Modelle in 12ft und 13ft Länge und einer TC von 3.25lbs und 3.75lbs lassen für das Long Distance Angeln keine Wünsche offen. Ausgestattet mit einem Griffstück aus hochwertigem japanischen Shrinktube.

- HVF® Nanoplus Kohlefaserblank
- X45X® Kohlefaserkonstruktion
- V-Joint® Alpha Zapfenverbindung
- Hochwertiger Shrinktube Griff
- ALPS® Aluminium Rollenhalter mit Doppelschraube
- Seaguide® TDG Ringe
- Made in UK

MADE IN  
THE U.K.



**HVF**

X45

V-JOINT α

Seaguide  
PRECISION ROD COMPONENTS

**ALPS**





11995-365



## BASIA X45X CARP

KARPFENRUTE | 3.25LB | 3.75LB

Art.-Nr.	Länge ft	TC lb	Transp.-L. cm	Teile	Ringe	Gewicht g	UVP* €
11995-365	12.0	3.25	188	2	6	350	808.00
11995-366	12.0	3.75	188	2	6	360	826.00
11995-395	13.0	3.25	205	2	6	405	964.00
11995-396	13.0	3.75	205	2	6	415	996.00

\*unverbindliche Preisempfehlung

# INFINITY



**HVF**

**X45**

**V-JOINT $\alpha$**

**sea guide**  
PRECISION ROD COMPONENTS

**ALPS™**



- HVF® Kohlefaserblank
- X45® Kohlefaserkonstruktion
- V-Joint® Alpha Zapfenverbindung
- Hochwertiger EVA-/Shrinktube Griff
- Seaguide® TDG Ringe
- Made in UK

## INFINITY® CARP | 2-SECT.

KARPFENRUTE | 3.25LB | 3.75LB

Art.-Nr.	Länge m	Länge ft	TC lb	Aktion	Transp.-L. cm	Teile	Ringe	Gewicht g	UVP* €
11990-365	3.60	12.0	3.25	semi-parabolic	187	2	6	370	771.00
11990-395	3.90	13.0	3.25	semi-parabolic	203	2	6	435	881.00
11990-366	3.60	12.0	3.75	semi-parabolic	187	2	6	375	799.00
11990-396	3.90	13.0	3.75	semi-parabolic	203	2	6	445	910.00

\*unverbindliche Preisempfehlung

## INFINITY® STALKER CARP

KARPFENRUTE | 3.00LB | 4.00LB

Für die Stalker- und Bootsangelei auf Karpfen bietet die Infinity Serie speziell auf diese Anforderungen abgestimmte 10ft. Ruten. Das Modell mit einer Testkurve von 4.0lbs ist für das Long-Distance Fischen an sehr großen Gewässern konzipiert. Das kräftige Rückgrat ermöglicht auch auf sehr weite Distanz Druck im Drill auszuüben und die Schnur kontrolliert aufzunehmen, bis man sich dem Fisch genähert hat.

Das 3.0lbs Modell ist mit einem Startring der Größe 40mm, das 4.0lbs Modell mit einem 50mm Startring ausgestattet. Die Infinity 10ft. Ruten werden mit Fuji DPS Rollenhalter geliefert.

Art.-Nr.	Länge m	Länge ft	TC lb	Aktion	Transp.-L. cm	Teile	Ringe	Gewicht g	UVP* €
11990-300	3.00	10.0	3.00	semi-parabolic	156	2	7	290	525.00
11990-305	3.00	10.0	4.00	semi-parabolic	156	2	7	295	559.00

\*unverbindliche Preisempfehlung





**MADE IN THE U.K.**

## INFINITY CARP

Die Infinity Karpfenruten vereinen aktuelle DAIWA Rutenbautechnologien mit hochwertigen und innovativen Komponenten.

HVF Kohlefaser ermöglicht die Konstruktion sehr leichter, schneller und zugleich widerstandsfähiger Blanks.

Die X45 Technologie verbessert die Verwindungsfestigkeit der Ruten enorm. Durch die zusätzliche Schicht, im 45° Winkel angeordneter Kohlefasern, werden die im 0° und 90° Winkel verlaufenden Kohlefasern perfekt ergänzt und die Kompression des Blanks verbessert – schwere Montagen können dadurch sehr präzise geworfen werden und die Ruten verhalten sich während Wurf und Drill absolut kontrolliert.

Die V-Joint α Zapfensteckverbindung verbessert die Biegekurve unter Last. Im 45° Winkel angeordnete BIAS Kohlefasern, welche mit speziellem Nanomaterial kombiniert werden, ermöglichen es die Steckverbindung sehr schlank und dennoch robust zu konstruieren. V-Joint α Steckverbindungen sind bei geringerem Gewicht und Volumen um bis zu 10% widerstandsfähiger als unsere normalen V-Joint Steckverbindungen.

Ausgestattet sind die in UK produzierten Ruten mit ALPS Rollenhalter, japanischem Shrinktube Griff und TDG Ringen von Seaguide. TDG Ringe sind ohne keramische Einlagen, dafür mit einer harten Adamant Beschichtung ausgestattet. Dadurch erhöht sich der Innendurchmesser der Ringe, was das Durchgleiten der Schnur und somit auch die Wurfleistung verbessert. Die als Magnum Taper konstruierten, matt schwarzen Blanks sind ideal balanciert, laden sich perfekt auf und sind regelrechte Weitwurfwunder!

Die Infinity Ruten lassen bereits auf den ersten Blick ihre besondere Qualität erkennen und sind völlig zurecht im Premium-Karpfenrutensegment von DAIWA zu finden! Nach höchsten Qualitätsstandarts produziert in England!

Alle 12ft. und 13ft. Modelle sind mit 50mm Startringen ausgestattet.

### INFINITY® SPOD CARP

KARPFENRUTE | 4.50LB

Art.-Nr.	Länge m	Länge ft	TC lb	Aktion	Transp.-L. cm	Teile	Ringe	Gewicht g	UVP' €
11990-368	3.60	12.0	4.50	semi-parabolic	187	2	6	425	774.00

\*unverbindliche Preisempfehlung

### INFINITY® MARKER CARP

KARPFENRUTE | 4.25LB

Art.-Nr.	Länge m	Länge ft	TC lb	Aktion	Transp.-L. cm	Teile	Ringe	Gewicht g	UVP' €
11990-369	3.60	12.0	4.25	semi-parabolic	187	2	6	420	774.00

\*unverbindliche Preisempfehlung



# EMBLEM



## EMBLEM XT X45 CARP

Mit der Emblem XT X45 Serie bietet DAIWA eine sehr hochwertig ausgestattete Karpfenrutenserie für extreme Wurfweiten!

Die Verwendung von HVF Kohlefasermaterial in Kombination mit der Nanoplus Technologie ermöglichte die Konstruktion sehr schlanker, leichter und schneller Blanks. Die Verwendung der X45 Technologie optimiert die Verwindungsfestigkeit des Blanks und sorgt für präzise Würfe und optimale Drilleigenschaften. Im Vergleich zur Emblem Carp Serie konnten die Durchmesser der Blanks bei verbesserten Wurf- und Drilleigenschaften deutlich reduziert werden - die Blanks sind zudem etwas parabolischer und liegen sehr ausbalanciert in der Hand. Die extra leichten TiForged Air Guides unterstützen die schnelle Aktion und das Rückstellvermögen dieser Ruten. Der kurze EVA Abschluss am Griff verbessert die Drilleigenschaften unter hohem Druck und halten sicher im Butt Grip. Das Lineup der Emblem X45 Serie bietet neben einer kraftvollen 3.5lbs 10ft Stalker Rute drei Long Distance Ruten in 12ft und 13ft die sich durch enorme Wurfweiten auszeichnen. Ausgestattet mit Fuji DPS Rollenhalter, Woven Kohlefaser am Handteil, American Tackle TiForged Air Guides und einem Abbreviated Griffstück aus Shrinktube mit EVA-Abschluss.

**HVF**

**X45**



- HVF® Nanoplus Kohlefaserblank
- X45® Kohlefaserkonstruktion
- 3K Woven Kohlefaser am Rutenblank
- V-Joint® Steckverbindung
- Geteilter EVA-/Shrinktube Griff
- Fuji® DPS Rollenhalter



11599-365



## EMBLEM XT X45 CARP

KARPFENRUTE | 3.25LB | 3.50LB | 3.75LB

Art.-Nr.	Länge m	Länge ft	TC lb	Transp.-L. cm	Teile	Ringe	Gewicht g	UVP* €
11599-305	3.00	10.0	3.5	157	2	6	260	238.00
11599-360	3.60	12.0	3.25	190	2	6	330	272.00
11599-365	3.60	12.0	3.75	190	2	6	350	289.00
11599-395	3.90	13.0	3.75	205	2	6	385	306.00

\*unverbindliche Preisempfehlung



# EMBLEM

- HMC+® Kohlefaserblank
- 1K Woven Kohlefaser am Rutenblank
- Hochwertiger Hard-EVA Griff
- Fuji® DPS Rollenhalter
- Seaguide® Ringe

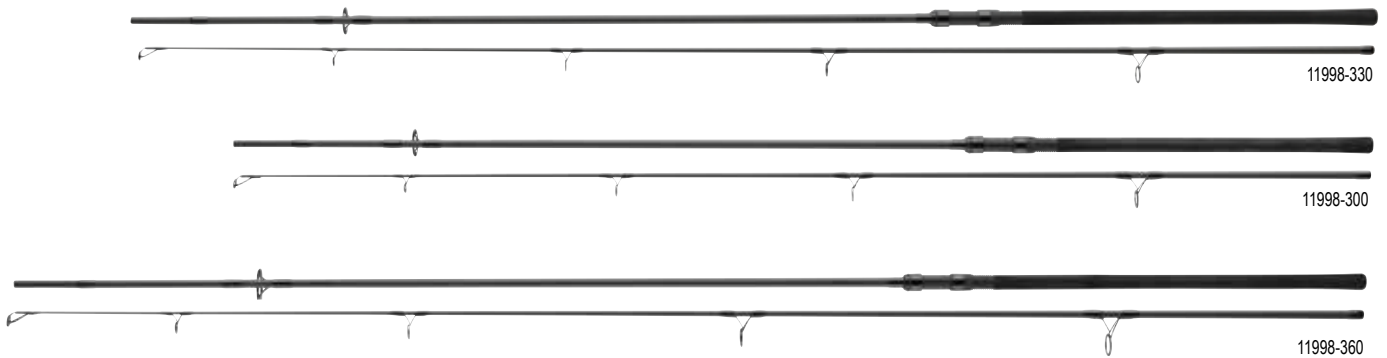

11998-330

11998-300

11998-360

## EMBLEM CARP

**NEW**

KARPFENRUTE | 3.00LB | 3.25LB | 3.50LB

Die Emblem Carp Karpfenruten vereinen moderne Rutenbau-Technologie mit hochwertigen Komponenten und edlem Design. Für die Emblem Karpfenruten wurden sehr schnelle Blanks mit Spitzenaktion sowie besten Wurf- und Drilleigenschaften entwickelt. Besonderes Augenmerk haben wir dabei auf schlanke Blankdurchmesser und optimale Balance gelegt. Ziel war es, trotz zusätzlichem 3k Woven Carbon auf der gesamten Blankoberfläche, dünne, leichte und gut balancierte Karpfenblanks zu entwickeln, die plötzliche Runs spielend abfedern und zielgenau hohe Wurfweiten erreichen. Das schlanke Handteil aus EVA liegt besonders für den Wurf griffig in der Hand und sicher auf der Rutenablage. Das Lineup wurde neben den gängigen 10ft. Stalker, 12ft. und 13ft. Ruten um eine 11ft Rute mit 3.25lb Testkurve erweitert. Diese Rute eignet sich sowohl vom Boot, wie auch vom Ufer aus und bietet enorm präzise Wurf- und Drilleigenschaften bei leichtem Handling. Ausgestattet mit Fuji DPS Rollenhalter und original Seaguide LS Ringen. Die Emblem Carp bieten eine Top-Ausstattung zu einem Top Preis-Leistungsverhältnis!

Art.-Nr.	Länge m	Länge ft	TC lb	Aktion	Transp.-L. cm	Teile	Ringe	Gewicht g	UVP* €
11998-300	3.00	10.0	3.50	progressive	156	2	6	305	142.00
11998-330	3.30	11.0	3.25	progressive	172	2	6	340	154.00
11998-360	3.60	12.0	3.00	progressive	187	2	6	385	169.00
11998-365	3.60	12.0	3.50	progressive	187	2	6	420	180.00
11998-390	3.90	13.0	3.50	progressive	203	2	6	455	186.00

\*unverbindliche Preisempfehlung



# CROSSCAST XT



## CROSSCAST XT CARP

**Klassische Karpfenruten in edlem und zeitlosem Design.**

Die Blanks aus HMC+ Kohlefaser bieten enorme Kraftreserven, ein schnelles Rückstellvermögen und hervorragende Drilleigenschaften. Im Wurf laden sich die Ruten ideal auf und befördern schwere Montagen präzise auf gute Wurfweiten. Das Lineup der Crosscast XT Serie deckt alle Bereiche des modernen Karpfenangelns ab.

Die 10ft. Stalker Rute mit einer kraftvollen 3.5lbs Testkurve eignet sich bestens für den Ansitz auf kurze Distanz, wenn Köder mit dem Boot ausgebracht und große Fische kompromisslos vom Boot aus gedreht werden.

Die Modelle in 12ft. und 13ft. mit 50mm Startring sind ausgezeichnete Wurfruten und ermöglichen das Überwinden großer Distanzen.

Ausgestattet mit Woven-Kohlefaser am matt-schwarzen Blank, Titanium-Oxyd Ringen, hochwertigem Shrinktube Griff und DPS Rollenhalter von Seaguide.



- HMC+® Kohlefaserblank
- Woven Kohlefaser Handteil
- Hochwertiger Shrinktube Griff
- Seaguide® DPS Rollenhalter
- Seaguide® Titanium-Oxyd Ringe



## CROSSCAST XT CARP | 2-SECT.

KARPFENRUTE | 3.00LB | 3.50LB

Art.-Nr.	Länge m	Länge ft	TC lb	Aktion	Transp.-L. cm	Teile	Ringe	Gewicht g	UVP' €
11562-360	3.60	12.0	3.00	semi-parabolic	188	2	6	270	218.00
11562-365	3.60	12.0	3.50	semi-parabolic	188	2	6	320	232.00
11562-395	3.90	13.0	3.50	semi-parabolic	205	2	6	360	235.00

\*unverbindliche Preisempfehlung

## CROSSCAST XT STALKER CARP

KARPFENRUTE | 3.50LB

Art.-Nr.	Länge m	Länge ft	TC lb	Aktion	Transp.-L. cm	Teile	Ringe	Gewicht g	UVP' €
11562-305	3.00	10.0	3.50	semi-parabolic	158	2	6	230	151.00

\*unverbindliche Preisempfehlung





## CROSSCAST EXTENSION CARP

**Kraftvolle Karpfenruten mit harmonischer Biegekurve.**

Die Extendable Crosscast Version ist mit einem teleskopischen Handteil ausgestattet und somit sehr leicht und platzsparend zu transportieren. Die Ruten passen in ein Futteral von nur 130cm Länge und dadurch gut in das Auto oder Boot ohne viel Platz zu benötigen.

Ihren idealen Einsatzort finden die Crosscast Extension Ruten an kleineren Gewässern oder beim Angeln vom Boot aus.

Die Blanks aus HMC+ Kohlefaser überzeugen durch sehr gute Wurfeigenschaften und optimale Performance im Drill. Ringe von Seaguide mit dünnen LS Einlagen aus Titanium-Oxyd, ein Seaguide DPS Rollenhalter, hochwertiger Shrinktube am Griff sowie 1K gewobene Kohlefaser am Blank stellen eine hervorragende Ausstattung für Ruten dieses Preissegments dar.



HIGH MODULUS CARBON PLUS



PRECISION ROD COMPONENTS

- HMC+® Kohlefaserblank
- 1K Woven Kohlefaser am Rutenblank
- Hochwertiger Shrinktube Griff
- Seaguide® DPS Rollenhalter
- Seaguide® Titanium-Oxyd Ringe

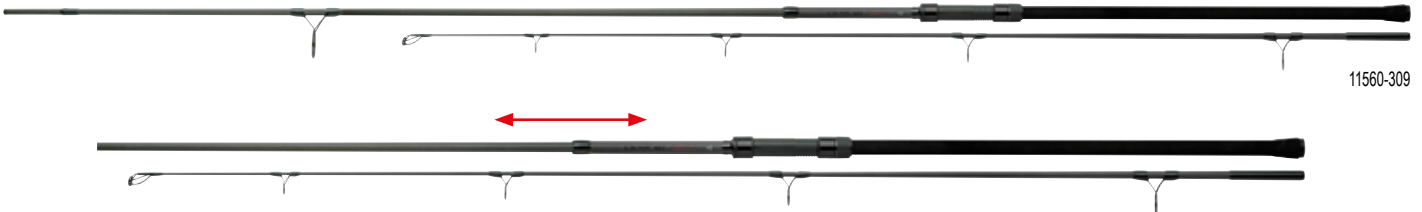

### CROSSCAST EXTENSION CARP

KARPFENRUTE | 3.00LB | 3.50LB

Art.-Nr.	Länge m	Länge ft	TC lb	Aktion	Transp.-L. cm	Teile	Ringe	Gewicht g	UVP* €
11560-308	3.05	10.0	3.00	semi-parabolic	129	2	6	265	149.00
11560-309	3.05	10.0	3.50	semi-parabolic	129	2	6	275	149.00

\*unverbindliche Preisempfehlung

### CROSSCAST EXTENSION SPOD CARP

KARPFENRUTE | 4.50LB

Art.-Nr.	Länge m	Länge ft	TC lb	Aktion	Transp.-L. cm	Teile	Ringe	Gewicht g	UVP* €
11560-310	3.00	10.0	4.5	semi-parabolic	129	2	6	270	159.00

\*unverbindliche Preisempfehlung



# VERTICE

- HMC+® Kohlefaserblank
- Carbonized Korkgriff
- Seaguide® DPS Rollenhalter
- Seaguide® Ringe



## VERTICE CAMO CARP

**NEW**

KARPFENRUTE | 3.00LB | 3.25LB | 3.50LB | 3.75LB

Die Vertice Camo Carp Ruten basieren auf den gleichen Blanks der Vertice Carp Ruten mit Shrinktube Griff. Der dünne und schlanke Blank mit kräftiger Spitzenaktion sorgt dabei für hervorragende Wurfweiten und bietet enorme Kraftreserven im Drill. Für die Camo Carp Version haben unsere Ingenieure auf ein spezielles "Carbonized Cork" Material zurückgegriffen, das den Ruten eine sehr individuelle Optik verleiht und einen natürlichen Camouflage Effekt des Griffs aus echtem Kork erzeugt. Ausgestattet sind die Blanks aus HMC+ Kohlefaser ebenfalls mit hochwertigen, original Seaguide LS Ringen und einem klassischen DPS-Rollenhalter. Vertice Camo Carp – Karpfenruten mit Customised rod building Character!

Art.-Nr.	Länge ft	TC lb	Aktion	Transp.-L. cm	Teile	Ringe	Gewicht g	UVP* €
11601-300	10.0	3.25	progressive	157	2	6	280	155.00
11601-360	12.0	3.00	progressive	187	2	6	380	188.00
11601-365	12.0	3.50	progressive	187	2	6	395	196.00
11601-395	13.0	3.75	progressive	203	2	6	480	217.00

\*unverbindliche Preisempfehlung

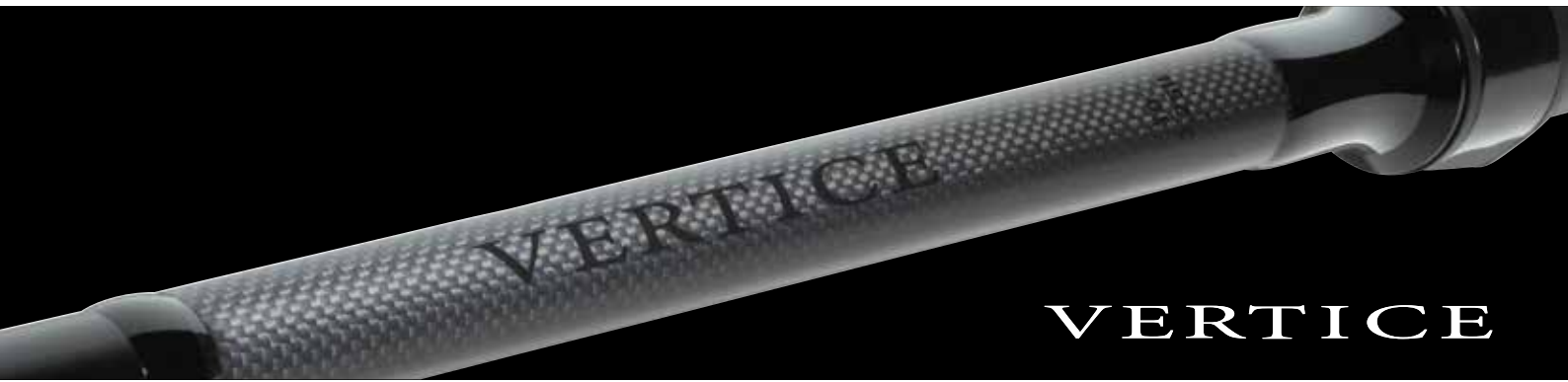

# VERTICE

- HMC+® Kohlefaserblank
- Hochwertiger Shrinktube Griff
- Seaguide® DPS Rollenhalter
- Seaguide® Ringe



## VERTICE CARP

**NEW**

KARPFENRUTE | 3.00LB | 3.25LB | 3.50LB | 3.75LB

Die sehr schlanken HMC+ Kohlefaserblanks der Vertice Serie wurden komplett überarbeitet und in ihren Eigenschaften optimiert. Der schnelle und gut balancierte Blank bringt Montagen zielgenau auf hohe Wurfweiten und bietet durch die Spitzenaktion optimale Drilleigenschaften auf Distanz. Das schlichte und zugleich elegante Design mit Shrinktube Griffstück, DPS-Rollenhalter von Seaguide und 1k Woven-Kohlefaser am Handteil lässt optisch keine Wünsche offen.

Leichte original Seaguide Ringe mit dünnen Einlagen in Premium-Qualität runden die außergewöhnlich hochklassige Ausstattung in dieser Preisklasse perfekt ab. Die Modelle in 12ft und 13ft Länge sind mit Startringen der Größe 50 ausgestattet. Das Stalker Modell in 10ft hat einen Startring der Größe 40.

Art.-Nr.	Länge ft	TC lb	Aktion	Transp.-L. cm	Teile	Ringe	Gewicht g	UVP* €
11600-300	10.0	3.25	progressive	157	2	6	265	122.00
11600-360	12.0	3.00	progressive	187	2	6	345	139.00
11600-365	12.0	3.50	progressive	187	2	6	365	152.00
11600-395	13.0	3.75	progressive	203	2	6	450	170.00

\*unverbindliche Preisempfehlung



## NINJA X CARP



- HMC+® Kohlefaserblank
- Zuverlässige Steckverbindung (Put-Over)
- Hochwertiger Shrinktube Griff
- DPS Rollenhalter
- Seaguide® Ringe



HIGH MODULUS CARBON PLUS



PRECISION ROD COMPONENTS



### NINJA X STALKER CARP

NEW

KARPFENRUTE | 2.00LB | 3.00LB

Mit den beiden Stalker Modellen in 10ft und Testkurven von 2.00 und 3.00lb sind Sie für den Kurz- oder Bootsansitz bestens gerüstet. Diese Ruten sind mit Startringen der Größe 40 ausgestattet und eignen sich auch sehr gut zum Deadbait-Angeln auf Hecht oder Zander.

Art.-Nr.	Länge m	Länge ft	TC lb	Aktion	Transp.-L. cm	Teile	Ringe	Gewicht g	UVP* €
11590-300	3.00	10.0	2.00	progressive	157	2	6	255	91.00
11590-305	3.00	10.0	3.00	progressive	156	2	6	275	96.00

\*unverbindliche Preisempfehlung

### NINJA X CARP | 2-SECT.

NEW

KARPFENRUTE | 3.00LB | 3.50LB

Die schlanken Ninja X Karpfenruten aus leichter HMC+ Kohlefaser laden sich im Wurf sehr gut auf und befördern Karpfenmontagen auf enorme Wurfweiten. Im Drill bietet die progressive Aktion der Ruten die ideale Pufferwirkung, um Kopfschläge und schnelle Fluchten abzufedern – die Gefahr von Aussteigern während dem Drill wird dadurch reduziert und maximaler Drillspaß garantiert! Die Ninja X Karpfenruten sind schlicht und elegant und überzeugen auch durch die verwendeten hochwertigen Komponenten und Materialien. Das Griffstück aus Shrink-Tube lässt sich leicht reinigen und liegt aufgrund seiner Form gut in der Hand und im Bankstick.

Art.-Nr.	Länge m	Länge ft	TC lb	Aktion	Transp.-L. cm	Teile	Ringe	Gewicht g	UVP* €
11590-365	3.60	12.0	3.00	progressive	186	2	6	345	111.00
11590-366	3.60	12.0	3.00	progressive	186	2	6	360	119.00
11590-395	3.90	13.0	3.50	progressive	201	2	6	435	139.00

\*unverbindliche Preisempfehlung



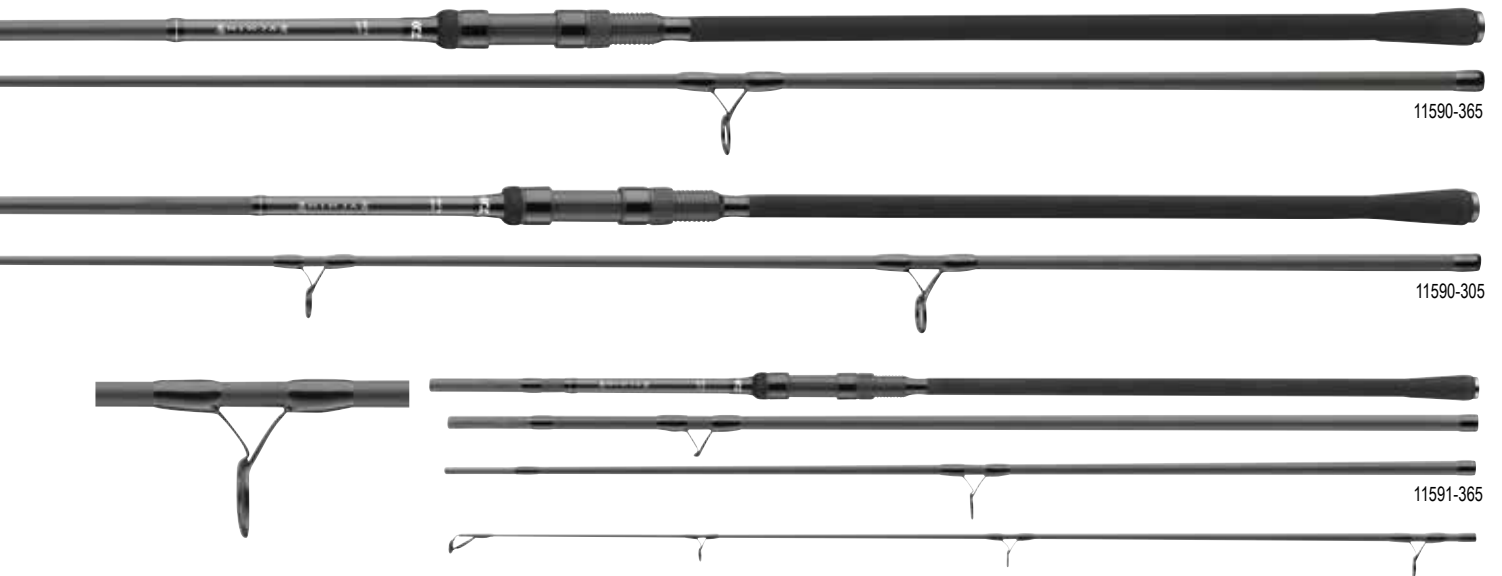

### NINJA X CARP | 4-SECT.

**NEW**

KARPFENRUTE | 3.00LB | 3.50LB

Die vierteiligen Ninja X Karpfenruten können extrem platzsparend transportiert werden und haben trotz ihrer kurzen Teilung bei zahlreichen Wurf- und Drilltests überzeugt - die Blanks besitzen hervorragende Wurf- und Drilleigenschaften und stehen den zweiteiligen Ruten diesbezüglich in nichts nach. Das 12ft Modell mit 3lb Testkurve ist mit einem Startring der Größe 40 und das 13ft Modell mit einem Startring der Größe 50 ausgestattet.

Art.-Nr.	Länge ft	TC lb	Aktion	Transp.-L. cm	Teile	Ringe	Gewicht g	UVP* €
11591-365	12.0	3.00	progressive	95	4	6	320	126.00
11591-395	13.0	3.50	progressive	104	4	6	380	142.00

\*unverbindliche Preisempfehlung

### NINJA X CARP | 3-SECT.

**NEW**

KARPFENRUTE | 3.00LB | 3.50LB

Die dreiteiligen Ninja X Karpfenruten überzeugen durch ihre hervorragenden Wurf- und Drilleigenschaften. Der schlanke HMC+ Blank dieser Ruten lädt sich sehr gut auf und liegt ausgewogen und gut balanciert in der Hand. Die harmonische Biegekurve lässt kaum einen Unterschied zu einer zweiteiligen Karpfenrute erkennen.

Art.-Nr.	Länge ft	TC lb	Aktion	Transp.-L. cm	Teile	Ringe	Gewicht g	UVP* €
11591-366	12.0	3.00	progressive	126	3	6	345	137.00
11591-367	12.0	3.50	progressive	126	3	6	360	139.00
11591-396	13.0	3.50	progressive	136	3	6	410	145.00

\*unverbindliche Preisempfehlung

## BLACK WIDOW XT CARP

**Black Widow XT Karpfenruten – eine Serie die voll überzeugt!**

Die neuen, super schlanken und gut ausbalancierten Blanks aus HMC+ Kohlefaser zeigen eine absolut überzeugende Wurf- und Drillperformance und bieten allzeit die volle Kontrolle. Die beiden Stalker Modelle in 10ft Länge decken die wichtigsten Bereiche des Short-Range und Bootsangelns auf Karpfen ab. Die leichtere Rute mit 2.00lb kann zum Angeln mit Schwimmbrot und Pose verwendet werden – da machen auch kleinere Karpfen im Drill eine gute Figur. Mit dem kräftigen Rückgrat der 3.50lb starken 10ft Stalker Rute können Sie problemlos kapitale Karpfen drillen und behalten stets die volle Kontrolle.

Die 12ft und 13ft Black Widow XT Ruten sind für das gezielte Anwerfen von Spods und Futterplätzen in größerer Entfernung konzipiert. Die Spod Rute mit 4.50lb Testkurve ist mit ausgeprägter Spitzenaktion und kräftigem Rückgrat ausgestattet und wirft schwere Futterraketen präzise und ermüdungsfrei. Das dreiteilige Modell in 12ft und 3lbs ist für Karpfenangler entwickelt worden, die Wert auf ein kompaktes Transportmaß legen und keine Abstriche in Wurf- und Drillperformance machen wollen.

Die beiden Stalker Ruten sowie die 12ft Rute mit der Art. Nr. 11583-361 sind mit einem Startring der Größe 40 ausgestattet. Alle anderen Black Widow XT Ruten haben einen #50 Startring.

Ausgestattet mit Titanium Oxyd Ringen und schlankem Shrinktube Griffstück hält das umfangreiche Lineup der Black Widow XT Serie für nahezu jeden Einsatzbereich des modernen Karpfenangelns das passende Modell bereit.

- HMC+® Kohlefaserblank
- Hochwertiger EVA-/Shrinktube Griff
- DPS Rollenhalter

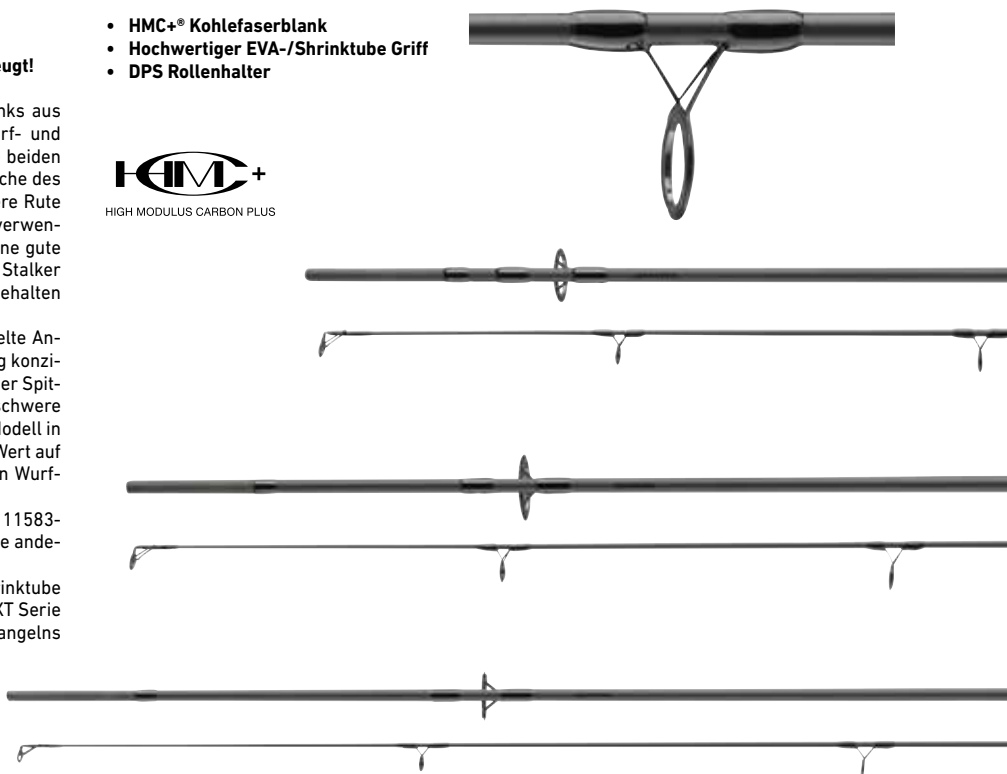

## BLACK WIDOW XT STALKER CARP

**NEW**

KARPFENRUTE | 2.00LB | 3.50LB

Art.-Nr.	Länge ft	TC lb	Aktion	Transp.-L. cm	Teile	Ringe	Gewicht g	UVP* €
11583-305	10.0	2.00	progressive	157	2	6	235	78.00
11583-300	10.0	3.50	progressive	157	2	6	255	81.00

\*unverbindliche Preisempfehlung

## BLACK WIDOW XT CARP | 2-SECT.

**NEW**

KARPFENRUTE | 2.75LB | 3.00LB | 3.50LB

Art.-Nr.	Länge ft	TC lb	Aktion	Transp.-L. cm	Teile	Ringe	Gewicht g	UVP* €
11583-360	12.0	2.75	progressive	188	2	6	275	86.00
11583-361	12.0	3.00	progressive	188	2	6	295	91.00
11583-362	12.0	3.00	progressive	188	2	6	305	95.00
11583-365	12.0	3.50	progressive	188	2	6	365	103.00
11583-395	13.0	3.50	progressive	200	2	6	375	115.00

\*unverbindliche Preisempfehlung



# BLACK WIDOW



11583-363



11583-300



11583-362



11583-395



## BLACK WIDOW XT CARP | 3-SECT.

**NEW**

KARPFENRUTE | 3.00LB

Art.-Nr.	Länge ft	TC lb	Aktion	Transp.-L. cm	Teile	Ringe	Gewicht g	UVP* €
11583-363	12.0	3.00	progressive	128	3	6	325	98.00

\*unverbindliche Preisempfehlung

## BLACK WIDOW XT SPOD CARP

**NEW**

KARPFENRUTE | 4.50LB

Art.-Nr.	Länge ft	TC lb	Aktion	Transp.-L. cm	Teile	Ringe	Gewicht g	UVP* €
11583-367	12.0	4.50	progressive	188	2	6	395	115.00

\*unverbindliche Preisempfehlung



## CROSSCAST TRADITIONAL CARP

Die Crosscast Traditional Carp Serie beinhaltet hochwertig ausgestattete Ruten im klassischen Design. Der HMC+ Kohlefaserblank mit progressiver Aktion lädt sich im Wurf hervorragend auf und federt Fluchten gehakter Fische sauber ab. Die Seaguide TDG Ringe ohne keramische Ringeinlage sind besonders leicht und unterstützen somit das schnelle Rückstellvermögen der Ruten – Würfe können deshalb noch präziser platziert werden. Das Griffstück aus hochwertigem Kork, Woven-Kohlefaser und der DPS Rollenhalter von Seaguide runden das makellose Erscheinungsbild der Crosscast Traditional Carp Ruten ab.

- HMC+® Kohlefaserblank
- Hochwertiger Korkgriff
- Seaguide® DPS Rollenhalter
- Seaguide® TDG Ringe



HIGH MODULUS CARBON PLUS



### CROSSCAST TRADITIONAL CARP | 2-SECT.

#### KARPFENRUTE | 3.00LB | 3.50LB

Die Crosscast Traditional Carp Ruten in 12ft und 13ft Länge überzeugen mit idealer Wurf- und Drillperformance. Durch die leichte TDG Beringung schnellert der Rutenblank sofort in die Ausgangsposition zurück und gewährleistet somit eine hohe Präzision im Wurf. Startringe der Größe 50 wirken sich ebenfalls positiv auf die Wurfweite aus. Das lange Griffstück aus durchgehendem Kork sorgt für eine sehr gute Balance der Ruten.

Art.-Nr.	Länge m	Länge ft	TC lb	Aktion	Transp.-L. cm	Teile	Ringe	Gewicht g	UVP €
11912-360	3.60	12.0	3.00	semi-parabolic	190	2	6	325	227.00
11912-365	3.60	12.0	3.50	semi-parabolic	190	2	6	355	243.00
11912-395	3.90	13.0	3.50	semi-parabolic	205	2	6	365	260.00

\*unverbindliche Preisempfehlung





# CROSSCAST



## CROSSCAST TRADITIONAL STALKER CARP

KARPFENRUTE | 3.00LB | 3.50LB

Stalker Ruten erfreuen sich größter Beliebtheit. Die Crosscast Traditional Stalker Ruten in 10ft Länge sind für das Angeln im Nahbereich und den Einsatz vom Boot aus konzipiert. Der Blank besitzt im Handteil große Kraftreserven um auch kapitale Fische im Drill von Hindernissen fernzuhalten und sicher in den Kescher zu führen.

Art.-Nr.	Länge m	Länge ft	TC lb	Aktion	Transp.-L. cm	Teile	Ringe	Gewicht g	UVP* €
11912-301	3.00	10.0	3.00	semi-parabolic	158	2	6	225	167.00
11912-305	3.00	10.0	3.50	semi-parabolic	158	2	6	235	173.00

\*unverbindliche Preisempfehlung



**HMC+**

HIGH MODULUS CARBON PLUS

- HMC+® Kohlefaserblank
- Hochwertiger EVA-/Shrinktube Griff
- DPS Rollenhalter



**BLACK WIDOW**



11578-305



## BLACK WIDOW EXTENSION CARP

KARPFENRUTE | 2.75LB | 3.00LB | 3.50LB | 4.50LB

Die Extendable Version der Black Widow Karpfenrutenserie ist mit einem teleskopischen Handteil ausgestattet. Die Ruten aus HMC+ Kohlefaser sind somit besonders platzsparend zu transportieren und zu verstauen. Die Aktion dieser Ruten ist spitzbetont und weist ein kräftiges Rückgrat auf – ideal wenn an Einsatzorten wie kleineren Gewässern, im unwegsamen Gelände oder vom Boot aus im Drill großer Druck auf kämpfende Fische ausgeübt werden muss. Plötzliche Fluchten werden sauber abgedert.

Die Black Widow Extension Karpfenruten sind mit Aluminium-Oxyd Ringen ausgestattet, passen in ein nur 130cm langes Futteral und weisen ein ausgezeichnetes Preis-Leistungs-Verhältnis aus!

Art.-Nr.	Länge m	Länge ft	TC lb	Aktion	Transp.-L. cm	Teile	Ringe	Gewicht g	UVP* €
11578-270	2.74	9.0	2.75	semi-parabolic	115	2	6	215	71.00
11578-300	3.05	10.0	3.00	semi-parabolic	129	2	6	280	79.00
11578-305	3.05	10.0	3.50	semi-parabolic	129	2	6	295	81.00
11578-307	3.05	10.0	4.50	semi-parabolic	115	2	6	310	88.00

\*unverbindliche Preisempfehlung



*SUPER SPOD*



HIGH MODULUS CARBON PLUS



- HMC+® Kohlefaserblank
- EVA Endgriff
- DPS Rollenhalter
- Seaguide® TDG Ringe



## DAIWA SUPER SPOD

KARPFENRUTE | 5.00LB

Mit den DAIWA Super Spod Ruten bieten wir eine Auswahl spezieller Ruten für den Einsatz mit schweren Futterraketen. Der Powerblank der Super Spod geht auch beim Wurf von großen Futtermengen nicht in die Knie und ermöglicht hohe Wurfweiten. Der verwindungsfeste Blank aus HMC+ Kohlefaser wirft absolut präzise! Das Griffstück wurde so designt, dass es im Wurf gut in der Hand liegt, sich bei Bedarf aber auch besonders leicht reinigen lässt. Echte Power-Ruten!

Art.-Nr.	Länge m	Länge ft	TC lb	Aktion	Transp.-L. cm	Teile	Ringe	Gewicht g	UVP* €
11915-305	3.00	10.0	5.00	progressive	158	2	6	315	151.00
11915-365	3.60	12.0	5.00	progressive	188	2	6	395	167.00
11915-395	3.90	13.0	5.00	progressive	205	2	6	435	194.00

\*unverbindliche Preisempfehlung



忍 NINJA 者

- HMC+® Kohlefaserblank
- Korkgriff mit EVA-Abschluss
- DPS Rollenhalter
- Schraubbare Endkappe



11597-305



11597-365

## NINJA X TELE CARP

NEW

TELE-KARPFENRUTE | 2.00LB | 2.50LB | 3.00LB

Die hochwertig designten und schlanken Ninja X Tele-Karpfenruten sind auf einem leichten und schlanken HMC+ Kohlefaserblank aufgebaut und überzeugen durch gute Wurfeigenschaften und Balance. Mit diesen Ruten befördern Sie nicht nur Grundmontagen präzise bis ans Ziel - die Ninja X Tele Carp in 2.0lbs und 2.5 lbs bieten sich auch gut zum etwas schwereren Posenfischen an. Ideal zum Karpfen- und Aalangeln sowie auch zum Raubfischangeln auf Hecht und Zander mit totem Köderfisch.

Art.-Nr.	Länge m	Länge ft	TC lb	Aktion	Transp.-L. cm	Teile	Ringe	Gewicht g	UVP' €
11597-275	2.70	9.0	2.00	progressive	81	6	5	200	78.00
11597-305	3.00	10.0	2.50	progressive	81	6	5	225	85.00
11597-365	3.60	12.0	3.00	progressive	86	6	5	300	100.00

\*unverbindliche Preisempfehlung





# CROSSCAST



HIGH MODULUS CARBON PLUS

- HMC+® Kohlefaserblank
- Shrinktube Griff
- DPS Rollenhalter
- Seaguide® Titanium-Oxyd Ringe
- Schraubbare Endkappe



PRECISION ROD COMPONENTS



11586-305



## CROSSCAST TELE CARP

TELE-KARPFENRUTE | 2.75LB | 3.00LB | 3.50LB

**Kraftvoll – mit harmonischer Biegekurve.**

Die teleskopischen Crosscast Modelle stehen anderen mehrteiligen Ruten in Sachen Design und Qualität in nichts nach. Der Blank aus Woven-Kohlefaser bietet enorme Kraftreserven und weist eine schnelle, ausgeprägte Spitzenaktion auf, die Kopfschläge und Fluchten sauber abfedert.

Art.-Nr.	Länge m	Länge ft	TC lb	Aktion	Transp.-L. cm	Teile	Ringe	Gewicht g	UVP* €
11586-305	3.00	10.0	2.75	progressive	95	6	6	250	113.00
11586-365	3.60	12.0	3.00	progressive	98	7	7	345	142.00
11586-395	3.90	13.0	3.50	progressive	102	7	7	380	151.00

\*unverbindliche Preisempfehlung

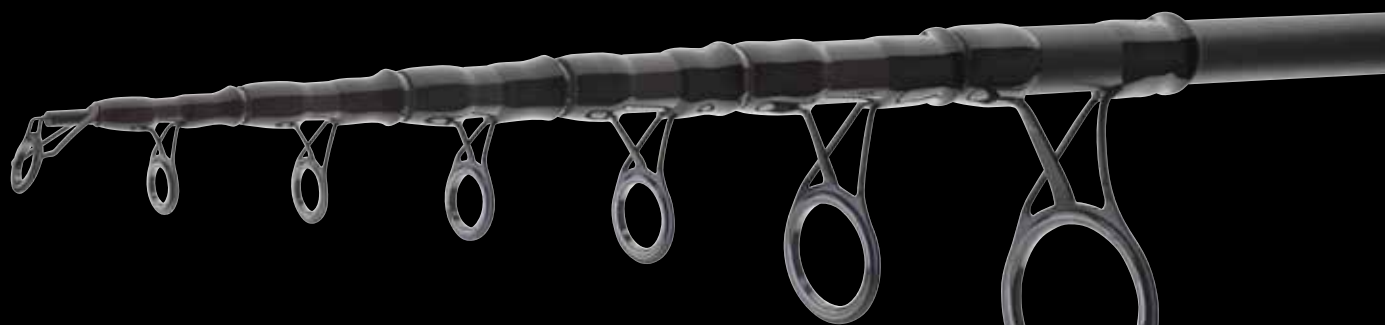

**HMC+**  
HIGH MODULUS CARBON PLUS

**BLACK WIDOW**



- HMC+® Kohlefaserblank
- EVA-/Shrinktube Griff
- DPS Rollenhalter
- Titanium-Oxyd Ringe



11582-360



11582-390

## BLACK WIDOW XT TELE CARP

TELE-KARPFENRUTE | 2.50LB | 3.00LB | 3.50LB

Die teleskopische Version der erfolgreichen Black Widow XT Carp Serie besticht durch schlanke, straffe Blanks und hochwertige Beringung. Die ausgewogenen Aktionen der Ruten zeigen mit Wurfgewichten zwischen 60g und 100g eine ideale Wurfperformance und befördern die Montage auf sehr gute Wurfweiten.

Im Drill bietet das Rückgrat enorme Kraftreserven und die Möglichkeit, große Karpfen auch über weite Distanzen problemlos in den Keschler zu führen. Auch der Fang von kleineren und mittleren Welsen bis über 1.40m Länge stellt keinerlei Problem dar.

Das kompakte Packmaß von nur knapp über einem Meter ermöglicht den unkomplizierten Transport und die schnelle Einsatzbereitschaft dieser Ruten.

Art.-Nr.	Länge m	Länge ft	TC lb	Aktion	Transp.-L. cm	Teile	Ringe	Gewicht g	UVP* €
11582-360	3.60	12.0	2.50	progressive	102	6	5	215	93.00
11582-300	3.00	10.0	3.00	progressive	101	6	5	205	88.00
11582-361	3.60	12.0	3.00	progressive	107	7	6	280	99.00
11582-390	3.90	13.0	3.50	progressive	115	8	7	345	117.00

\*unverbindliche Preisempfehlung

# BLACK WIDOW







# AIR Z

MADE IN THE U.K.

- HVF® Nanoplus Kohlefaserblank
- X45X® Kohlefaserkonstruktion
- V-Joint® Alpha Zapfenverbindung
- ALPS® Rollenhalter
- AGS® Kohlefaserringe
- Hochwertiges Transportfutteral
- Made in UK

**HVF**  
nanoplus

**X45X**  
X45 FULL SHIELD

V-JOINT α

ALPS™



**AGS**  
AIR GUIDE SYSTEM



11186-360



## AIR Z AGS FEEDER

NEW

METHOD FEEDERRUTE | WG -40G | -50G | -60G | -80G

### Das DAIWA Feeder Flagship – made in UK!

Für diese außergewöhnlichen Feederruten haben die Entwickler von DAIWA auf die besten und bewährtesten DAIWA Material-Technologien und Komponenten zurückgegriffen. Die Blanks aus HVF-Kohlefaser mit Nanoplus Technologie sind extrem leicht und dank der exklusiven AGS-Beringung perfekt balanciert. AGS-Ringe von DAIWA sind 40% leichter als Titanium Ringe in gleicher Größe und ermöglichen eine deutliche Gewichtseinsparungen und verbessern die Balance und Sensibilität enorm. Die X45X Full Shield Technologie auf der Blankoberfläche macht die Ruten extrem verwindungsfest und sorgt für bessere Kraftübertragung und Präzision im Wurf. Die X45X Full Shield Technologie verbessert die Verwindungsfestigkeit im Vergleich zur herkömmlichen X45 Technologie um zusätzliche 25%. Die V-Joint Alpha Zapfensteckverbindung sorgt für eine extrem gleichmäßige Biegekurve und dünne Blanks bei gleichzeitig höherer Belastbarkeit. Mit dem exklusivem ALPS Airpad Rollenhalter aus Aluminium wird ein leichter und sehr robuster Rollenhalter verbaut, der optimal in der Hand liegt und die Exklusivität der Air Z Ruten unterstreicht. Das Armlock Griffstück aus hochwertigem Kork und EVA verdreht nicht auf dem Unterarm und sorgt für bessere Kontrolle im Wurf und Drill. Das Lineup der DAIWA Air Z AGS Ruten ist für das leichtere Feedern und Method Feeder-Angeln ausgelegt. Die Rute mit 80g Wurfgewicht zum Angeln auf sehr große Distanzen kann dank des einsetzbaren Zwischenstücks in 12ft oder 13ft Länge gefischt werden.

Delivered werden die Ruten im hochwertigen Transportfutteral mit drei Megatop Wechselspitzen.

Art.-Nr.	Länge ft	WG g	Aktion	Transp.-L. cm	Teile	Ringe	Gewicht g	Ruten-Länge Länge ft	UVP' €
11186-300	10.0	40	progressive	156	2+3	15	170	10.00	808.00
11186-330	11.0	50	progressive	171	2+3	16	165	11.00	851.00
11186-360	12.0	60	medium fast	127	3+3	16	210	12.00	932.00
11186-365	12.0	80	medium fast	136	4+3	16	230	12 13	964.00

\*unverbindliche Preisempfehlung





# TOURNAMENT

- HVF® Nanoplus Kohlefaserblank
- X45X® Kohlefaserkonstruktion
- V-Joint® Alpha Zapfenverbindung
- Fuji® VSS Rollenhalter
- Seaguide® TDG Ringe
- Hochwertiges Transportfutteral
- Made in UK



MADE IN THE U.K.



11850-361

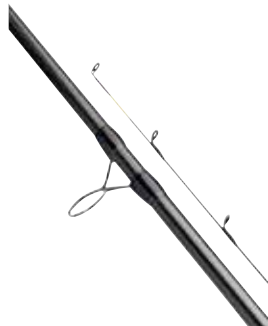

## TOURNAMENT SLR FEEDER

NEW

FEEDERRUTE | WG -90G | -120G | -150G | -180G

Mit der UK-made SLR-Serie bietet DAIWA eine High End Profi- und Wettkampf-Serie für Angler mit den höchsten Ansprüchen!

Zum leichteren Feedern enthält die Tournament SLR Serie zwei 90g Ruten in 11ft. und 12ft. Länge – ideal, um präzise auf mittlerer Distanz zu angeln! Mit der 120g Rute in 12ft. Länge kann in langsam strömenden Kanälen oder Baggerseen auf große Distanzen gefischt werden. Die 13ft. 150g Rute wurde für den Einsatz in stärkerer Strömung oder mit großen, schweren Körben konzipiert. Mit dem Power-Modell für große Distanzen mit 180g Wurfgewicht und einer Länge von 14ft. kann der Futterkorb auch bei sehr starker Strömung präzise geworfen und am Futterplatz gehalten werden.

Die schnellen Blanks aus HVF Nanoplus Kohlefaser lassen keine Wünsche offen – extrem leicht, perfekt balanciert und optimal auf präzises Werfen abgestimmt. Die X45X Full Shield Technologie sorgt für enorme Verwindungsfestigkeit des Blanks und für weitere und präzisere Würfe. Die V-Joint Alpha Technologie ermöglicht die Konstruktion besonders schlanker Blanks. Die Biegekurve wird verbessert und die Widerstandsfähigkeit gleichzeitig erhöht.

Durch die Verwendung sehr leichter TDG-Ringe von Seaguide mit Adamant Coating wird das schnelle Rückstellvermögen zusätzlich unterstützt. Der hochwertige VSS-Rollenhalter von Fuji liegt dauerhaft angenehm und verwindungsfest in der Hand. Das Handle im exklusiven Armlock Design verhindert das Verdrehen der Rute auf dem Unterarm und optimiert Kontrolle und Präzision im Einsatz.

Art.-Nr.	Länge ft	WG g	Aktion	Transp.-L. cm	Teile	Ringe	Gewicht g	UVP* €
11850-330	11.0	90	medium fast	172	2+3	13	192	533.00
11850-360	12.0	120	medium fast	187	2+3	14	199	608.00
11850-361	12.0	90	medium fast	127	3+3	14	203	608.00
11850-390	13.0	150	medium fast	137	3+3	14	237	672.00
11850-420	14.0	180	medium fast	148	3+3	14	281	729.00

\*unverbindliche Preisempfehlung



# TOURNAMENT

- HVF® Nanoplus Kohlefaserblank
- V-Joint® Alpha Zapfenverbindung
- ArmLock® Handteil
- Hochwertiger Kork-/EVA Griff
- DAIWA® Rollenhalter
- Seaguide® TDG Ringe
- Made in UK



V-JOINT α



MADE IN THE U.K.



11185-360



## TOURNAMENT S FEEDER

NEW

FEEDERRUTE | WG -40G | -50G | -120G

Mit den Tournament-S Feederruten – made in UK – wird eine legendäre Rutenserie neu aufgesetzt. Die Blanks der beiden Method Feeder Modelle mit 40g und 50g Wurfgewicht zeigen eine harmonische Aktion und wirken durch die spezielle Materialkombination Materialüberlastung im Wurf und Drill entgegen. Durch die leichten Seaguide TDG-Ringe und das HVF-Kohlefasermaterial mit Nanoplus Technologie reagieren die Blanks sehr schnell und schnellen nach dem Wurf sofort in die Ausgangsposition zurück. Die V-Joint Alpha Zapfensteckverbindungen ermöglicht die Konstruktion besonders dünner Blanks und verbessert zudem enorm die Biegekurve und Belastbarkeit. Die leichten Spitzenteile aus HVF sorgen für eine hervorragende Balance der Ruten. Mit der 120g Rute in 13,6ft Länge sind Sie bestens für das Distanz-Angeln an großen Still-Gewässern oder bei leichter Strömung ausgerüstet. Diese Rute bietet ein hervorragendes Rückstellvermögen, schnelle Aktion und außergewöhnliche Balance.

Durch das exklusive Daiwa Armlock Griffstück verbessern sich das Handling und die Kontrolle während Wurf und Drill. Liegt der abgeflachte Teil am Unterarm auf, wird ein ungewolltes Verdrehen der Rute verhindert. Der leichte DAIWA Tournament Rollenhalter wird aus einem hochwertigen Kohlefaserverbundstoff gefertigt, ist verwindungsfest und wird nur in ausgewählten Serien verbaut.

Die 11ft und 12ft Ruten werden mit drei Megatop Quiverspitzen geliefert. Die 13,6ft Rute ist mit drei Kohlefaser-Quiverspitzen ausgestattet.

Art.-Nr.	Länge ft	WG g	Aktion	Transp.-L. cm	Teile	Ringe	Gewicht g	UVP* €
11185-330	11.0	40	progressive	171	2+3	15	150	608.00
11185-360	12.0	50	progressive	128	3+3	15	185	705.00

Art.-Nr.	Länge ft	WG g	Aktion	Transp.-L. cm	Teile	Ringe	Gewicht g	UVP* €
11185-390	13.6	120	medium fast	142	3+3	15	240	713.00

\*unverbindliche Preisempfehlung

Die Tournament-S Feederrute mit der Art. Nr. 11185-390 ist kompatibel mit den CT Feederspitzen mit Art.-Nr. 11138- (zu finden in der Produktkategorie N'Zon)



## MEGATOP QUIVER TIPS

**NEW**

### QUIVERS PITZEN

Art.-Nr.	Passend für Rute(n) Art.-Nr.	Material	Farbe	Typ	TC oz
11999-107	11186-300, 11186-330, 11186-360, 11186-365, 11185-330, 11185-360	Kohlefaser	weiss	ULQ	0.75
11999-110	11186-300, 11186-330, 11186-360, 11186-365, 11185-330, 11185-360	Kohlefaser	orange	LQ	1.00
11999-115	11186-300, 11186-330, 11186-360, 11186-365, 11185-330, 11185-360	Kohlefaser	gelb	MLQ	1.50
11999-116	11186-300, 11186-330, 11186-360, 11186-365, 11185-330, 11185-360	Kohlefaser	rot	MQ	2.00
11999-120	11186-300, 11186-330, 11186-360, 11186-365	Kohlefaser	gelb	MLQ	1.50
11999-121	11186-300, 11186-330, 11186-360, 11186-365	Kohlefaser	rot	MQ	2.00
11999-130	11186-300, 11186-330, 11186-360, 11186-365	Kohlefaser	fluo-grün	MHQ	3.00

## TOURNAMENT SLR QUIVER TIPS

**NEW**

### QUIVERS PITZEN

Art.-Nr.	Passend für Rute(n) Art.-Nr.	Material	Farbe	Typ	TC oz
11999-015	11850-330, 11850-360, 11850-361, 11850-390, 11850-420	Kohlefaser	orange	LQ	1.50
11999-020	11850-330, 11850-360, 11850-361, 11850-390, 11850-420	Kohlefaser	weiss	MLQ	2.00
11999-025	11850-330, 11850-360, 11850-361, 11850-390, 11850-420	Kohlefaser	grün	MQ	2.50
11999-030	11850-330, 11850-360, 11850-361, 11850-390, 11850-420	Kohlefaser	gelb	MHQ	3.00
11999-040	11850-330, 11850-360, 11850-361, 11850-390, 11850-420	Kohlefaser	gelb weiss	HQ	4.00
11999-050	11850-330, 11850-360, 11850-361, 11850-390, 11850-420	Kohlefaser	rot	XHQ	5.00

Die Tournament-S Feederrute mit der Art. Nr. 11185-390 ist kompatibel mit den CT Feederspitzen mit Art.-Nr. 11138- (zu finden in der Produktkategorie N'Zon)



## AQUALITE FEEDER

Aqualite Feederruten gehören definitiv zum engeren Kreis der bekanntesten Friedfischruten auf dem Markt.

Das aus Kork und EVA gefertigte Griffstück wurde auf die aktuellen Anforderungen des modernen Feederangels angepasst, liegt geschmeidig in der Hand und lässt sich bei Bedarf gut reinigen. Die Balance der Blanks und die ausgewogenen Aktionen machen ein zielgenaues und gefühlsvolles Werfen mit empfindlichen Futtermischungen und Hakenködern jederzeit möglich.

Hochwertige Komponenten wie Fuji Rollenhalter, leichte Ringe mit keramischen Einlagen und hochmodulierte Kohlefaser im Blank stellen eine hervorragende Ausstattung für Ruten dieses Preissegments dar.

Das umfangreiche Lineup der Aqualite Feeder Serie bietet für jeden Einsatzort und jede Variante des modernen Feederangels das richtige Produkt.



- HMC+® Kohlefaserblank
- Hochwertiger Kork-/EVA Griff
- Fuji® DPS Lock-Down Schraubrollenhalter
- Titanium-Oxyd Ringe



11769-362

### AQUALITE FEEDER

FEEDERRUTE | WG -120G | -150G | -180G

Art.-Nr.	Länge m	WG g	Aktion	Transp.-L. cm	Teile	Ringe	Gewicht g	UVP* €
11769-362	3.60	-120	medium fast	126	3+2	13	270	144.00
11769-392	3.90	-120	medium fast	137	3+2	13	295	156.00
11769-365	3.60	-150	medium fast	126	3+2	13	265	156.00
11769-395	3.90	-150	medium fast	136	3+2	13	300	169.00
11769-366	3.60	-180	medium fast	125	3+2	14	270	169.00
11769-396	3.90	-180	medium fast	135	3+2	14	285	186.00
11769-426	4.20	-180	medium fast	146	3+2	14	360	199.00

\*unverbindliche Preisempfehlung

### AQUALITE METHOD FEEDER

METHOD FEEDERRUTE | WG -60G | -100G

Art.-Nr.	Länge m	WG g	Aktion	Transp.-L. cm	Teile	Ringe	Gewicht g	UVP* €
11769-330	3.30	-60	semi-parabolic	116	3+2	13	185	125.00
11769-331	3.30	-100	semi-parabolic	170	2+2	13	205	132.00

\*unverbindliche Preisempfehlung



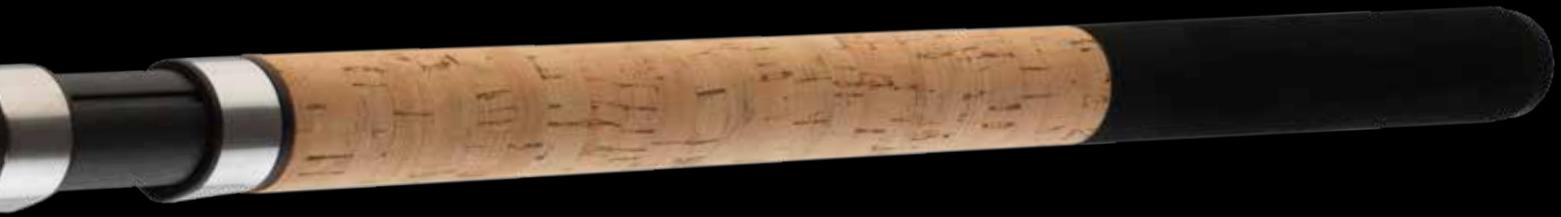

11769-396



11769-330

### FEEDERSPITZEN FÜR AQUALITE FEEDER

Art.-Nr.	Passend für Rute(n) Art.-Nr.	Passend für Rute(n) WG g	Farbe	Typ	TC oz
11769-362R	11769-362	-120	rot	HQ	3.00
11769-362Y	11769-362	-120	gelb	LQ	2.00
11769-392R	11769-392	-120	rot	HQ	3.00
11769-392Y	11769-392	-120	gelb	LQ	2.00
11769-365R	11769-365	-150	rot	HQ	4.00
11769-365Y	11769-365	-150	gelb	LQ	3.00
11769-395R	11769-395	-150	rot	HQ	4.00
11769-395Y	11769-395	-150	gelb	LQ	3.00
11769-366R	11769-366	-180	rot	HQ	5.00
11769-366Y	11769-366	-180	gelb	LQ	4.00
11769-396R	11769-396	-180	rot	HQ	5.00
11769-396Y	11769-396	-180	gelb	LQ	4.00
11769-426R	11769-426	-180	rot	HQ	5.00
11769-426Y	11769-426	-180	gelb	LQ	4.00

### FEEDERSPITZEN FÜR AQUALITE METHOD FEEDER

Art.-Nr.	Passend für Rute(n) Art.-Nr.	Passend für Rute(n) WG g	Farbe	Typ	TC oz
11769-330R	11769-330	-60	rot	HQ	3.00
11769-330Y	11769-330	-60	gelb	LQ	2.00
11769-331R	11769-331	-100	rot	HQ	3.00
11769-331Y	11769-331	-100	gelb	LQ	2.00

# 忍 NINJA 者

- HMC+® Kohlefaserblank
- Hochwertiger Korkgriff
- DPS Rollenhalter
- Titanium-Oxyd Ringe



## NINJA X METHOD FEEDER

### METHOD FEEDERRUTE | WG -80G

Die leichten und schlanken Blanks der Ninja X Method Feeder Ruten erlauben dank des schnellen Rückstellvermögens sehr weite und zielgenaue Würfe. Zielgenaues Werfen ist beim Method-Feedern von enormer Bedeutung, da die Montage konstant und sehr präzise am Futterplatz platziert werden muss, um die ideale Bissfrequenz zu erreichen. Im Drill gehen die Blanks in eine semi-parabolische Aktion über – Kopfschläge sowie rasante Fluchten von großen Karpfen, Schleien oder Brassen werden gut abgefedert und Montageverluste oder das Ausschlitzen des Hakens zuverlässig verhindert. Eine Glas- und zwei Kohlefaserspitzen bieten die Möglichkeit flexibel auf die vorherrschenden Bedingungen am Gewässer zu reagieren.

Art.-Nr.	Länge m	WG g	Aktion	Transp.-L. cm	Teile	Ringe	Gewicht g	UVP* €
11610-331	3.30	80	fast	116	3+3	14	205	103.00
11610-361	3.60	80	fast	126	3+3	14	225	108.00

\*unverbindliche Preisempfehlung

## NINJA X STALKER FEEDER

### STALKER FEEDERRUTE | WG -100G

Die Ninja X Stalker Modelle eignen sich ideal, wenn im unwegsamen Gelände und im Nahbereich große Futterkörbe eingesetzt werden, die mit Picker-Ruten nicht zu handlen sind. Auch für den Einsatz vom Boot und zur Köderfischbeschaffung zum Wels- oder Hechtfischen sind diese Ruten absolut empfehlenswert! Die Ninja X Stalker Feeder wird mit zwei Feederspitzen aus Kohlefaser geliefert.

Art.-Nr.	Länge m	WG g	Aktion	Transp.-L. cm	Teile	Ringe	Gewicht g	UVP* €
11611-240	2.40	100	fast	124	2+2	12	170	95.00
11611-270	2.70	100	fast	140	2+2	12	185	99.00

\*unverbindliche Preisempfehlung

## NINJA X FEEDER

### FEEDERRUTE | WG -120G | -150G | -220G

Mit den Ninja X Feederruten bietet DAIWA eine Serie hochwertiger Feederruten zu einem ausgezeichneten Preis-Leistungsverhältnis an. Hergestellt aus einem dünnen und leichten HMC+ Kohlefaserblank weisen diese gut ausbalancierten Ruten ein kräftiges Rückgrat auf – sehr weite Würfe und hohe Kraftreserven im Drill sind das Resultat. Die Heavy und Extra Heavy Feederruten haben große Ringe auf den Feederspitzen – ideal für den Einsatz von Schlagschnüren. Die Ruten mit Wurfgewichten bis 120g sind für den Einsatz in stehenden oder langsam fließenden Gewässern konzipiert und zeigen auch vorsichtige Bisse auf großer Distanz an. Ausgestattet mit Titanium-Oxyd Ringen, zwei Kohlefasern- und einer Glasfaserspitze, Korkgriff und Transportfutteral.

Art.-Nr.	Länge m	WG g	Aktion	Transp.-L. cm	Teile	Ringe	Gewicht g	UVP* €
11608-330	3.30	120	fast	116	3+3	14	215	105.00
11608-360	3.60	120	fast	127	3+3	14	240	110.00
11608-390	3.90	120	fast	136	3+3	14	255	123.00
11608-365	3.60	150	fast	127	3+3	14	255	117.00
11608-395	3.90	150	fast	136	3+3	14	280	132.00
11608-366	3.60	220	fast	126	3+3	14	290	132.00
11608-396	3.90	220	fast	135	3+3	14	325	142.00

\*unverbindliche Preisempfehlung



# X FEEDER



## FEEDERSPITZEN FÜR NINJA X METHOD FEEDER

Art.-Nr.	Passend für Rute(n) Art.-Nr.	Passend für Rute(n) WG g	Farbe	Typ	TC oz
11603-000R	11610-331, 11610-361	-80	rot	HQ	3.00
11603-000G	11610-331, 11610-361	-80	grün	MQ	2.00
11603-000Y	11610-331, 11610-361	-80	gelb	LQ	1.00

## FEEDERSPITZEN FÜR NINJA X STALKER FEEDER

Art.-Nr.	Passend für Rute(n) Art.-Nr.	Passend für Rute(n) WG g	Farbe	Typ	TC oz
11605-240R	11611-240	-100	rot	HQ	3.00
11605-240G	11611-240	-100	grün	MQ	2.00
11605-270R	11611-270	-100	rot	HQ	3.00
11605-270G	11611-270	-100	grün	MQ	2.00

## FEEDERSPITZEN FÜR NINJA X FEEDER

Art.-Nr.	Passend für Rute(n) Art.-Nr.	Passend für Rute(n) WG g	Farbe	Typ	TC oz
11605-001R	11608-330, 11608-360, 11608-390	-120	rot	HQ	3.00
11605-001G	11608-330, 11608-360, 11608-390	-120	grün	MQ	2.00
11605-001Y	11608-330, 11608-360, 11608-390	-120	gelb	LQ	1.00
11606-001R	11608-365, 11608-395	-150	rot	HQ	4.00
11606-001G	11608-365, 11608-395	-150	grün	MQ	3.00
11606-001Y	11608-365, 11608-395	-150	gelb	LQ	2.00
11607-365R	11608-366	-220	rot	HQ	5.00
11607-365G	11608-366	-220	grün	MQ	4.00
11607-365Y	11608-366	-220	gelb	LQ	3.00
11607-395R	11608-396	-220	rot	HQ	5.00
11607-395G	11608-396	-220	grün	MQ	4.00
11607-395Y	11608-396	-220	gelb	LQ	3.00



## BLACK WIDOW FEEDER

Die DAIWA Black Widow Feeder Serie bietet ein umfangreiches Lineup moderner Feederruten zu einem sensationellen Preis-Leistungs-Verhältnis.

Die Griffstücke dieser Ruten sind mit hochwertigem Shrinktube überzogen und liegen außergewöhnlich gut in der Hand. Bei Bedarf lässt sich das Material auch hervorragend reinigen.

Ausgestattet mit Titanium-Oxyd Ringen werden die Black Widow Feederruten mit zwei Feederspitzen in Gelb und Rot geliefert.

- Kohlefaserblank
- EVA-/Shrinktube Griff
- DPS Rollenhalter
- Titanium-Oxyd Ringe
- 2 Quiverspitzen



### BLACK WIDOW FEEDER

#### FEEDERRUTE | WG -120G | -150G

Die schwereren Ruten mit 120g und 150g Wurfgewicht und kräftigem Rückgrat sind mit größeren Ringen an den Quiverspitzen ausgestattet und ermöglichen somit den problemlosen Einsatz von Schlagschnüren – ideal, wenn schwere Montagen oder viel Futter auf Weite gebracht werden müssen.

Art.-Nr.	Länge m	WG g	Aktion	Transp.-L. cm	Teile	Ringe	Gewicht g	UVP* €
11789-361	3.60	-120	medium fast	127	3+2	15	295	99.00
11789-365	3.60	-150	medium fast	125	3+2	15	300	103.00
11789-395	3.90	-150	medium fast	135	3+2	15	330	105.00

\*unverbindliche Preisempfehlung

### BLACK WIDOW METHOD FEEDER

#### METHOD FEEDERRUTE | WG -60G | -80G | -100G

Die leichten Feederruten mit 60g, 80g und 100g Wurfgewicht sind auf die besonderen Anforderungen des Method-Feederangelns abgestimmt.

Art.-Nr.	Länge m	WG g	Aktion	Transp.-L. cm	Teile	Ringe	Gewicht g	UVP* €
11789-335	3.30	-60	semi-parabolic	117	3+2	14	240	89.00
11789-275	2.70	-80	semi-parabolic	96	3+2	13	195	83.00
11789-305	3.00	-80	semi-parabolic	106	3+2	14	215	86.00
11789-336	3.30	-100	semi-parabolic	116	3+2	14	250	89.00

\*unverbindliche Preisempfehlung





# BLACK WIDOW



11789-275

## FEEDERSPITZEN FÜR BLACK WIDOW FEEDER

Art.-Nr.	Passend für Rute(n) Art.-Nr.	Passend für Rute(n) WG g	Farbe	Typ	TC oz
11789-361R	11789-361	-120	rot	HQ	3.00
11789-361Y	11789-361	-120	gelb	LQ	2.00
11789-003R	11789-365, 11789-395	-150	rot	HQ	4.00
11789-003Y	11789-365, 11789-395	-150	gelb	LQ	3.00

## FEEDERSPITZEN FÜR BLACK WIDOW METHOD FEEDER

Art.-Nr.	Passend für Rute(n) Art.-Nr.	Passend für Rute(n) WG g	Farbe	Typ	TC oz
11789-002R	11789-275, 11789-305	-80	rot	HQ	3.00
11789-002Y	11789-275, 11789-305	-80	gelb	LQ	2.00
11789-335R	11789-335	-60	rot	HQ	3.00
11789-335Y	11789-335	-60	gelb	LQ	2.00
11789-336R	11789-336	-100	rot	HQ	3.00
11789-336Y	11789-336	-100	gelb	LQ	2.00



- Kohlefaserblank
- Ergonomisches Griff-Design
- DPS Rollenhalter
- Aluminium-Oxyd Ringe

# TRIFORCE



## TRIFORCE TARGET FEEDER

NEW

### FEEDERRUTE | ML-XH

Mit der Triforce Target Feeder Serie bietet DAIWA ein Sortiment ausgewogener Feederruten im modernen Design zu einem hervorragendem Preis-Leistungsverhältnis.

Die kraftvollen und dünnen Blanks der Ruten liegen balanciert in der Hand und zeigen gute Wurf- und Drilleigenschaften. Das Lineup bietet für nahezu jeden Anwendungsbereich die richtige Rute. Die Method Feeder Modelle mit 60g und 80g Wurfgewicht sind mit einer etwas parabolischeren Aktion konstruiert – ideal, um schnelle Fluchten von Karpfen oder großen Brassen am kurzen Vorfach abzufedern. Die Aktion der Distance Modelle mit 120g C.W. wurde für den Einsatz am großen Baggersee oder langsam fließenden Kanal optimiert und wirft präzise auch weit entfernte Spods an. Mit den beiden Power Feeder Ruten mit extra großer Beringung im Spitzenteil und 150g Wurfgewicht fischen Sie erfolgreich in harter Strömung und mit sehr schweren Futterkörben. Der Einsatz von Schlagschnüren ist dabei kein Problem. Mit den kraftvollen 180g C.W. Blanks der Carp Feeder Ruten stellt auch der Drill eines Fisches jenseits der 20 Pfund Marke kein Problem dar.

Die Blanks aus Kohlefaser sind mit hochwertigen Aluminiumoxyd Ringen, DPS-Rollenhalter und einem leicht zu reinigenden Griffstück aus EVA ausgestattet.

Art.-Nr.	Länge m	WG g	Aktion	Transp.-L. cm	Teile	Ringe	Gewicht g	UVP* €
11770-300	3.00	60	progressive	107	3+2	14	190	58.00
11770-330	3.30	80	progressive	117	3+2	14	230	59.00
11770-360	3.60	120	medium fast	128	3+2	14	265	66.00
11770-390	3.90	120	medium fast	138	3+2	14	295	71.00
11770-365	3.60	150	medium fast	128	3+2	14	280	66.00
11770-395	3.90	150	medium fast	138	3+2	14	310	71.00
11770-366	3.60	180	medium fast	128	3+2	14	290	66.00
11770-396	3.90	180	medium fast	138	3+2	14	320	71.00

\*unverbindliche Preisempfehlung

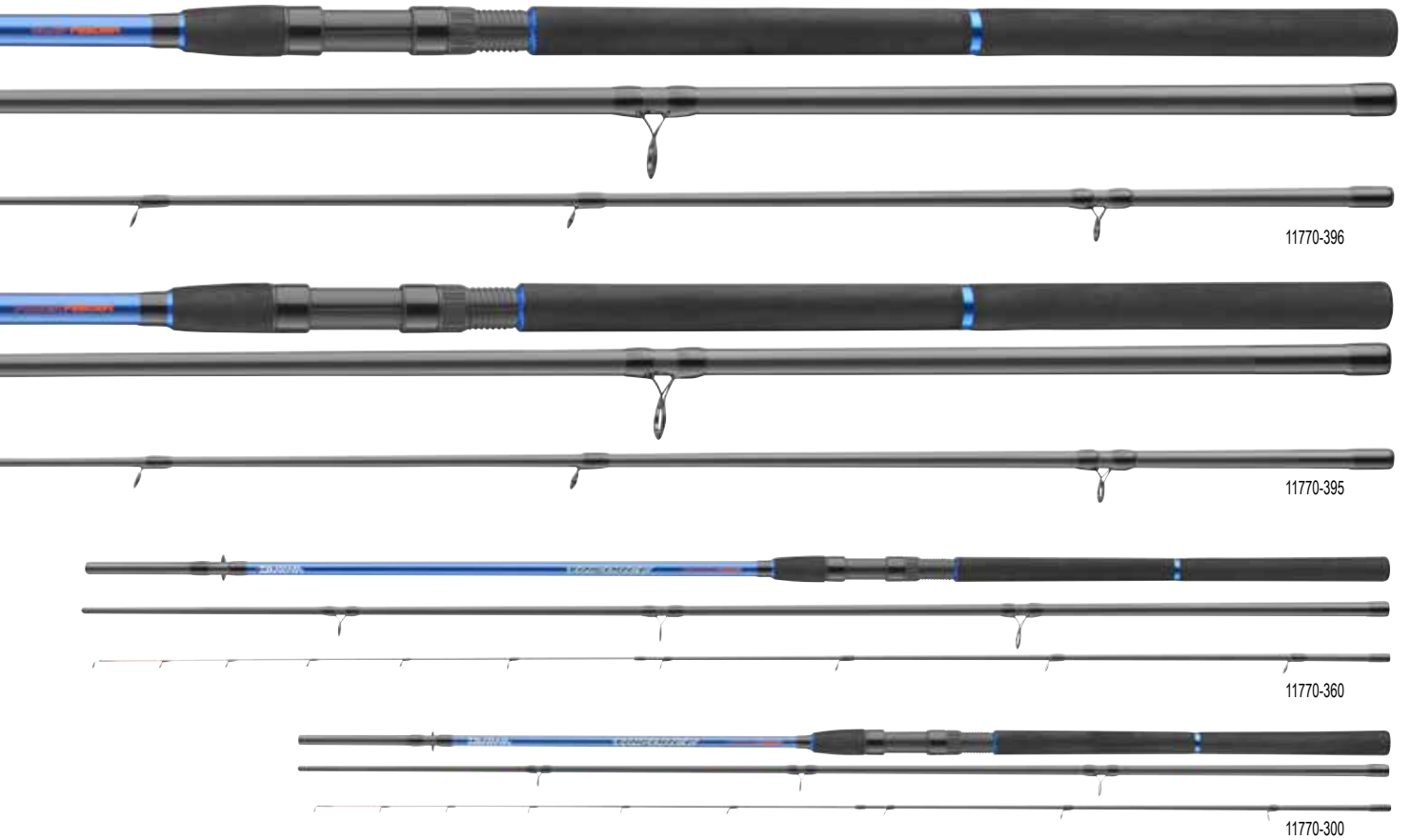

## FEEDERSPITZEN FÜR TRIFORCE TARGET FEEDER

**NEW**

Art.-Nr.	Passend für Rute(n) Art.-Nr.	Material	Farbe	Typ	TC Oz
11770-300Y	11770-300	Vollkohlefaser	gelb	LQ	1.50
11770-300R	11770-300	Vollkohlefaser	rot	MQ	2.00
11770-330Y	11770-330	Vollkohlefaser	gelb	MQ	2.00
11770-330R	11770-330	Vollkohlefaser	rot	MHQ	3.00
11770-365Y	11770-365, 11770-395	Vollkohlefaser	gelb	MHQ	2.50
11770-365R	11770-365, 11770-395	Vollkohlefaser	rot	HQ	3.50
11770-360Y	11770-360, 11770-390	Vollkohlefaser	gelb	MQ	2.00
11770-360R	11770-360, 11770-390	Vollkohlefaser	rot	MHQ	3.00
11770-366Y	11770-366, 11770-396	Vollkohlefaser	gelb	HQ	3.50
11770-366R	11770-366, 11770-396	Vollkohlefaser	rot	XHQ	4.00







# BLACK WIDOW

- Kohlefaserblank
- Hochwertiger EVA-/Shrinktube Griff
- DPS Rollenhalter
- Titanium-Oxyd Ringe
- 2 Kohlefaser-Quiverspitzen



11574-305



## BLACK WIDOW TELE FEEDER

TELE-FEEDERRUTE | WG -80G | -100G | -120G | -150G

### Stets die passende Rute!

Das Sortiment der teleskopischen Black Widow Feederruten bietet vom leichten Method-Feederangeln bis hin zum Fischen mit schweren Futterkörben auf große Distanzen die passende Rute. Auch zum Aalangeln können die Black Widow Tele Feederruten sehr gut eingesetzt werden! Trotz ihrer kurzen Teilung verfügen die Blanks über eine ausgewogene Aktion und Biegekurve.

Ausgestattet mit zwei Feederspitzen aus Kohlefaser, EVA Griff und Titanium-Oxyd Doppelstegringen.

Art.-Nr.	Länge m	WG g	Aktion	Transp.-L. cm	Teile	Ringe	Gewicht g	UVP €
11574-305	3.00	-80	semi-parabolic	89	6+2	8	265	99.00
11574-335	3.30	-100	semi-parabolic	90	6+2	8	285	108.00
11574-365	3.60	-120	semi-parabolic	90	6+2	8	320	118.00
11574-395	3.90	-150	semi-parabolic	92	7+2	9	395	134.00

\*unverbindliche Preisempfehlung

## FEEDERSPITZEN FÜR BLACK WIDOW TELE FEEDER

Art.-Nr.	Passend für Rute(n) Art.-Nr.	Passend für Rute(n) WG g	Farbe	Typ	TC oz
11574-001R	11574-305	-80	rot	HQ	3.00
11574-001Y	11574-305	-80	gelb	LQ	2.00
11574-002R	11574-335	-100	rot	HQ	4.00
11574-002Y	11574-335	-100	gelb	LQ	3.00
11574-003R	11574-365, 11574-395	-120/150	rot	HQ	5.00
11574-003Y	11574-365, 11574-395	-120/150	gelb	LQ	4.00

## AQUALITE FLOAT & MATCH

# AQUALITE

Klassisch schön - überzeugend im Einsatz.

Die DAIWA Aqualite Ruten überzeugen durch einen sehr dünnen Blankdurchmesser, ideale Balance und die hohe Qualität der verwendeten Komponenten. Durch den verschiebbaren Armlock- Rollenhalter an den Sensor Float und Power Float Modellen kann die Position der Rolle flexibel gewählt werden und die Balance auf die persönlichen Erfordernisse angepasst werden. Die Wurfperformance und Aktion der Ruten ist ausgezeichnet und ideal auf das Angeln mit verschiedenen Naturködermontagen angepasst.

- HMC+® Kohlefaserblank
- Kork-/EVA Griff
- Titanium-Oxyd Ringe



### AQUALITE POWER MATCH

#### MATCHRUTE | WG -30G

Klassische Matchruten mit enger Beringung in erstklassiger Verarbeitung. Ideal, wenn schwere Waggler auf große Entfernungen gebracht werden sollen. Die Aqualite Power-Matchruten bieten zudem genug Kraft im Rückgrat, um auch kapitale Brassen und mittelgroße Karpfen problemlos zu forcieren.

Ausgestattet mit klassischem Screw-Down Rollenhalter.

Art.-Nr.	Länge m	WG g	Aktion	Transp.-L. cm	Teile	Ringe	Gewicht g	UVP* €
11400-390	3.90	7-30	semi-parabolic	135	3	13	235	117.00
11400-420	4.20	7-30	semi-parabolic	145	3	14	265	118.00

\*unverbindliche Preisempfehlung

### AQUALITE SENSOR FLOAT

#### POSENRUTE | WG -35G

Bei diesen leichten Posenruten wird jeder Drill zur wahren Freude.

Der leichte, semi-parabolische Blank biegt sich bei Belastung bis weit in das Handteil und federt Kopfstöße und Fluchten perfekt ab. Dank des weichen Spitzenteils mit eingespleißter Vollkohlefaserspitze und dem kraftvollen Rückgrat können diese Ruten auch sehr gut zum Angeln mit dem Sbirolino am Forellensee eingesetzt werden.

Die Aqualite Sensor Float ist die ideale Rute zum leichten Angeln auf Schleie, Brasse, Forelle und kleinen Karpfen. Auch zum Posenfischen auf Renken haben sich diese Ruten über viele Jahre bewährt.

Ausgestattet mit speziell geformtem Armlock Korkgriff für optimalen Komfort während des Angelns.

Art.-Nr.	Länge m	WG g	Aktion	Transp.-L. cm	Teile	Ringe	Gewicht g	UVP* €
11401-360	3.60	10-35	semi-parabolic	125	3	9	235	137.00
11401-390	3.90	10-35	semi-parabolic	135	3	9	240	145.00
11401-420	4.20	10-35	semi-parabolic	145	3	9	250	152.00

\*unverbindliche Preisempfehlung



AQUALITE



11400-420

11401-390

11403-390

## AQUALITE POWER FLOAT

### POSENRUTE | WG -50G

Die Aqualite Power Float Posenruten mit dünnen Blanks und gutem Rückstellvermögen besitzen viel Kraft im Rückgrat und erlauben es auch schwere Lauf- und Feststellposen zu fischen. Die Ringgröße wurde so gewählt, dass Faden- oder Silikonstopper auf der Schnur problemlos durchgleiten können. Der schnelle und leichte Blank lädt sich im Wurf sehr gefühlvoll auf und ermöglicht große Wurfweiten – auch ideal, wenn mit Naturköder auf Zander angesessen wird!

Ausgestattet mit speziell geformtem Armlock Korkgriff für optimalen Komfort während des Angelns.

Art.-Nr.	Länge m	WG g	Aktion	Transp.-L. cm	Teile	Ringe	Gewicht g	UVP* €
11402-360	3.60	15-50	semi-parabolic	126	3	9	225	150.00
11402-390	3.90	15-50	semi-parabolic	136	3	9	245	163.00
11402-420	4.20	15-50	semi-parabolic	146	3	9	255	170.00

\*unverbindliche Preisempfehlung

## AQUALITE TELE SENSOR FLOAT

### TELE-POSENRUTE | WG -35G

Die semi-parabolischen Aqualite Tele Sensor Float Ruten eignen sich ideal zum leichten Posenfischen auf Schleie, Brassen und diverse andere Weißfischarten und können zudem sehr platzsparend verstaut und transportiert werden.

Die weiche Spitze dieser Ruten federt Fluchten sehr gut ab und ist auf die Aktion des Rückgrats abgestimmt – dies führt zu einer sehr homogenen Biegekurve und tollen Wurfperformance.

Art.-Nr.	Länge m	WG g	Aktion	Transp.-L. cm	Teile	Ringe	Gewicht g	UVP* €
11403-390	3.90	10-35	semi-parabolic	116	4	8	230	129.00
11403-450	4.50	10-35	semi-parabolic	131	4	8	245	136.00

\*unverbindliche Preisempfehlung



# BALLISTIC X

## HVF

### X45

## AIRSENSOR

- HVF Kohlefaserblank
- X45 Kohlefaserkonstruktion
- Kork-/EVA Griff
- DAIWA Air Sensor Rollenhalter
- Vollkohlefaserspitze (Solid Tip)
- Seaguide Zirconia Ringe
- Schraubbare Endkappe



11411-245



11411-270



11411-306



11411-201

## BALLISTIC X TELE SPIN

### TELE-SPINNROUTE | L-XH

HVF Kohlefaser, die X45 Technologie im Blank, leichte Ringe von Seaguide mit super schlanken, keramischen Zirconia Einlagen und der exklusive Air Sensor Rollenhalter von DAIWA machen aus den Ballistic X Tele Ruten eine absolute Ausnahme-Rutenserie dieser Rutenkategorie! Durch die X45 Kohlefaserkonstruktion werden die einzelnen Segmente aus HVF Kohlefaser extrem leicht, verwindungsfest und schnell, weshalb perfekt balancierte Ruten entstehen – das Feeling dieser Ruten ist von dem hochwertiger Steckruten kaum zu unterscheiden! Die Ballistic X Tele Spinnruten werfen außergewöhnlich präzise und geben Grund-, Köder- und Fischkontakt perfekt an den Angler weiter. Der exklusive DAIWA Air Sensor Rollenhalter aus einem Kohlefaserverbundstoff liegt sehr geschmeidig in der Hand, ist absolut verwindungsfest und fördert somit auch die perfekte Übertragungen des Blanks zum Angler. Durch den hochwertigen Kork am Griffstück sind diese klassisch designten Ruten auch optisch etwas ganz Besonderes.

Das umfangreiche Lineup der Ballistic X Tele Serie bietet für nahezu jede heimische Raubfischart und die meisten Kunstköder die richtige Rute.

Auch für das Naturköderangeln und das Fischen auf sehr große Distanzen ist mit den 3.00m, 3.30m und 3.60m langen Ruten ein hochwertiges Produkt geboten!

Art.-Nr.	Länge m	WG g	Aktion	Transp.-L. cm	Teile	Ringe	Gewicht g	UVP* €
11411-190	1.90	4-15	fast	57	6	5	100	139.00
11411-201	2.10	7-21	fast	59	6	5	110	144.00
11411-210	2.10	8-35	fast	59	6	5	115	150.00
11411-240	2.40	8-35	fast	66	7	6	145	167.00
11411-270	2.70	8-35	fast	68	7	6	155	170.00
11411-300	3.00	10-40	medium fast	72	8	7	165	181.00
11411-245	2.40	15-50	fast	66	7	6	150	168.00
11411-275	2.70	15-50	fast	69	7	6	160	171.00
11411-276	2.70	30-70	fast	71	7	6	165	181.00
11411-305	3.30	30-70	medium fast	82	8	7	190	211.00
11411-306	3.60	40-110	medium fast	87	8	7	200	217.00

\*unverbindliche Preisempfehlung





# 忍 NINJA 者 X TELE SPIN

- Kohlefaserblank
- Hochwertiger Korkgriff
- DPS Rollenhalter
- Vollkohlefaserspitze
- Seaguide® Titanium-Oxyd Ringe
- Schraubbare Endkappe



## NINJA X TELE SPIN

### TELE-SPINNRUTE | L-H

Mit den Ninja X Tele Ruten bietet DAIWA ein breites Sortiment sehr vielseitig einsetzbarer, kurz geteilter Teleskopruten an. Die Ruten der Ninja X Tele Serie weisen mit ihren hochwertigen Kohlefaserblanks und gewickelten Ringen eine Aktion auf, die denen von Stechruten sehr nahe kommt – schnelle Aktionen mit raschem Rückstellvermögen ermöglichen präzise Würfe und eine gute Köderkontrolle beim Einsatz von Kunstködern. Die Vollkohlefaserspitzen sind sehr belastbar und fügen sich optimal in die ausgewogene Aktion der Blanks ein. Diese Teleskopruten ermöglichen es Ihnen beim Spinnfischen ein Ködergefühl zu erleben, dass sich kaum von dem einer Stechrute unterscheidet. Das kräftige Rückgrat mit Spitzenaktion federt die Kopfschläge großer Fische souverän ab und bietet Sicherheit im Drill. Selbstverständlich eignen sich die Ninja X Tele auch sehr gut zum Naturköderangeln mit Pose oder Grundblei auf nahezu alle heimischen Süßwasserfischarten. Mit den Ninja X Teleruten erhalten Sie gut ausbalancierte, leichte und sehr hochwertige Teleskopruten zu einem hervorragenden Preis.

Art.-Nr.	Länge m	WG g	Aktion	Transp.-L. cm	Teile	Ringe	Gewicht g	UVP* €
11638-210	2.10	5-20	fast	63	6	5	130	99.00
11638-240	2.40	10-30	fast	68	7	6	155	110.00
11638-241	2.40	15-45	fast	68	7	6	160	115.00
11638-242	2.40	20-60	fast	71	7	6	165	120.00
11638-270	2.70	10-30	fast	71	7	6	170	117.00
11638-271	2.70	15-45	fast	71	7	6	175	122.00
11638-272	2.70	20-60	fast	73	7	6	180	127.00
11638-273	2.70	50-100	fast	74	7	6	195	132.00
11638-300	3.00	15-45	fast	73	7	6	200	127.00
11638-301	3.00	20-60	fast	76	7	6	210	132.00
11638-302	3.00	50-100	fast	76	7	6	215	137.00
11638-330	3.30	50-100	fast	81	8	7	265	154.00
11638-360	3.60	20-60	fast	85	8	7	270	154.00
11638-361	3.60	50-100	fast	85	8	7	275	159.00

\*unverbindliche Preisempfehlung

- HMC+® Kohlefaserblank
- Brading-X Handteil
- Korkgriff mit EVA-Abschluss
- DPS Rollenhalter
- Titanium-Oxyd Ringe
- Schraubbare Endkappe

MEGAFORCE TELE

# MEGAFORCE

## MEGAFORCE TELE

TELE-ALLROUNDROUTE | L-XXXH

**Die Megaforce Tele sind die bewährte Alternative, um lange Spinn- und Allroundruten mit kompaktem Packmaß zu nutzen.**

Die Megaforce Teleruten bis zu 3.00m Länge weisen eine Transportlänge von lediglich 58cm bis 69cm auf und können somit leicht verstaut und transportiert werden. Am Gewässer angekommen sind diese Ruten extrem schnell einsatzbereit.

Die Modelle von 3.30m bis 4.20m wurden mit längeren Einzelsegmenten konstruiert, um auch bei diesen langen Ruten eine gute Biegekurve und Wurfperformance zu erhalten.

Der hochwertige HMC+ Kohlefaserblank der Megaforce Tele ist mit leichten, keramischen Titanium-Oxyd Ringen ausgestattet, die sowohl mit geflochtenen als auch monofilen Schnüren genutzt werden können. Der bewährte DPS Rollenhalter sichert Angelrollen aller Größen zuverlässig und verleiht den Ruten, gemeinsam mit dem Griffstück aus Kork, einen klassischen, soliden Gesamteindruck.

Erhältlich zu einem sehr guten Preis-Leistungs-Verhältnis bietet das Lineup dieser Rutenserie eine für nahezu jeden Einsatzzweck passende Rute.

Art.-Nr.	Länge m	WG g	Aktion	Transp.-L. cm	Teile	Ringe	Gewicht g	UVP* €
11254-240	2.40	7-25	medium fast	63	6	5	150	66.00
11254-210	2.10	10-40	medium fast	58	5	4	135	58.00
11254-241	2.40	10-40	medium fast	63	6	5	160	68.00
11254-270	2.70	10-40	medium fast	67	6	5	195	76.00
11254-300	3.00	10-40	medium fast	68	7	6	210	86.00
11254-330	3.30	10-40	medium fast	103	6	6	255	76.00
11254-360	3.60	10-40	medium fast	103	6	6	265	79.00
11254-390	3.90	10-40	medium fast	105	7	7	350	91.00
11254-420	4.20	10-40	medium fast	105	7	7	360	99.00
11254-242	2.40	20-60	medium fast	65	6	5	195	71.00
11254-271	2.70	20-60	medium fast	67	6	5	205	78.00
11254-301	3.00	20-60	medium fast	68	7	6	260	88.00
11254-331	3.30	20-60	medium fast	104	6	6	270	83.00
11254-361	3.60	20-60	medium fast	114	6	6	280	88.00
11254-243	2.40	40-90	medium fast	65	6	5	200	74.00
11254-272	2.70	40-90	medium fast	67	6	5	225	83.00
11254-302	3.00	40-90	medium fast	69	7	6	260	91.00
11254-332	3.30	40-90	medium fast	104	6	6	275	86.00
11254-362	3.60	40-90	medium fast	114	6	6	285	91.00
11254-391	3.90	40-90	medium fast	115	7	7	355	103.00
11254-303	3.00	70-150	medium fast	69	7	6	290	98.00
11254-363	3.60	70-150	medium fast	106	6	6	340	96.00
11254-392	3.90	70-150	medium fast	107	7	7	405	110.00
11254-364	3.60	100-300	medium fast	106	6	6	360	99.00

\*unverbindliche Preisempfehlung



# MEGAFORCE T E L E



11254-241



11254-302



11254-361



11254-392



## SWEEPFIRE TELE

Das Sortiment der Sweepfire Teleruten bietet für nahezu jeden Einsatzzweck des Raub- und Friedfischangelns die passende Rute.

- Composite Blankkonstruktion
- Korkgriff
- DPS Rollenhalter
- Titanium-Oxyd Ringe



11421-211



11421-241



11421-302

## SWEEPFIRE TELE SPIN

### TELE-SPINNRUTE | UL-H

Die Sweepfire Tele Spin Serie enthält passende Ruten für den Einsatz am Bach, Fluss, Teich und See. Unter den Modellen in Längen von 1.90m bis 3.00m findet sich stets die richtige Rute um auf Forelle, Barsch, Hecht und Zander aber auch auf Brasse, Karpfen und Aal erfolgreich zu sein.

Ideal für Einsteiger, aber auch für erfahrene Angler, die Wert auf ein kompaktes Packmaß legen.

Art.-Nr.	Länge m	WG g	Aktion	Transp.-L. cm	Teile	Ringe	Gewicht g	UVP* €
11421-190	1.90	3-15	medium fast	50	5	4	110	49.00
11421-210	2.10	5-20	medium fast	54	6	5	130	56.00
11421-240	2.40	5-20	medium fast	60	6	5	140	61.00
11421-211	2.10	10-30	medium fast	54	6	5	135	61.00
11421-241	2.40	10-30	medium fast	60	6	5	150	66.00
11421-270	2.70	10-30	medium fast	63	7	6	175	68.00
11421-300	3.00	10-30	medium fast	65	7	6	190	81.00
11421-242	2.40	15-50	medium fast	60	6	5	160	68.00
11421-271	2.70	20-60	medium fast	63	7	6	180	71.00
11421-301	3.00	30-60	medium fast	65	7	6	205	85.00
11421-243	2.40	30-70	medium fast	60	6	5	180	71.00
11421-244	2.40	40-90	medium fast	60	6	5	190	79.00
11421-272	2.70	40-90	medium fast	63	7	6	210	74.00
11421-302	3.00	40-90	medium fast	65	7	6	225	88.00

\*unverbindliche Preisempfehlung





**SWEEPFIRE**



11421-211



11421-390

## SWEEPFIRE TELE FLOAT

### TELE-POSENRUTE | ML

Die beiden Tele Float Modelle der Sweepfire Serie zeichnen sich durch eine ausgeprägte Spitzenaktion aus und bringen Posenmontagen auf gute Wurfweiten.

Art.-Nr.	Länge m	WG g	Aktion	Transp.-L. cm	Teile	Ringe	Gewicht g	UVP* €
11421-360	3.60	10-45	progressive	74	8	7	250	91.00
11421-390	3.90	10-45	progressive	74	8	7	265	95.00

\*unverbindliche Preisempfehlung



# LEGALIS



HIGH MODULUS CARBON PLUS

- HMC+® Kohlefaserblank
- Kork-/EVA Griff
- CNC gefräster Aluminium Rollenhalter
- Titanium-Oxyd Doppelstegringe
- Schraubbare Endkappe



11761-277



11761-308

## LEGALIS TELE ALLROUND

### TELE-ALLROUNDROUTE | ML-H

Die Legalis Tele Serie beinhaltet eine große Auswahl kurzgeteilter Teleskopruten. Mit kompakten Transportmaßen von nur 75 bis 87cm können diese Ruten einfach in der Angeltasche verstaut oder platzsparend mit dem Fahrrad oder im Auto transportiert werden. Das umfangreiche Lineup dieser Serie beinhaltet Angelruten, die sowohl zum Spinnangeln auf Forelle, Barsch und Hecht, wie auch zum Grund- und Posenangeln auf nahezu alle unserer heimischen Friedfischarten eingesetzt werden können. Der semi-parabolische HMC+ Kohlefaserblank der Legalis Tele Ruten lädt sich im Wurf sehr gut auf und befördert Montagen und Kunstköder auf enorme Wurfweiten. Im Drill verhindert eine gleichmäßige Biegekurve das Ausschlitzen der Haken.

Ausgestattet mit Titanium-Oxyd Teleringen, CNC gefrästem Aluminiumrollenhalter und ergonomisch designtem Kork-/EVA Griffstück.

Art.-Nr.	Länge m	WG g	Aktion	Transp.-L. cm	Teile	Ringe	Gewicht g	UVP* €
11761-246	2.40	10-50	medium fast	75	5	5	170	66.00
11761-276	2.70	10-50	medium fast	79	6	5	195	78.00
11761-306	3.00	10-50	medium fast	82	6	5	215	83.00
11761-336	3.30	10-50	medium fast	83	6	5	240	86.00
11761-366	3.60	10-50	medium fast	87	6	5	275	89.00
11761-277	2.70	30-90	medium fast	79	6	5	215	81.00
11761-307	3.00	30-90	medium fast	82	6	5	225	85.00
11761-337	3.30	30-90	medium fast	83	6	5	250	88.00
11761-367	3.60	30-90	medium fast	87	6	5	280	93.00
11761-308	3.00	40-120	medium fast	82	6	5	235	86.00
11761-368	3.60	40-120	medium fast	87	6	5	295	95.00

\*unverbindliche Preisempfehlung







# SALTIGA

## MADE IN FIELD

- HVF® Kohlefaserblank
- X45® Kohlefaserkonstruktion
- V-Joint® Steckverbindung
- Hard-EVA Griff
- Fuji® DPS Rollenhalter mit Doppelschraube
- Fuji® SiC K-Doppelsteigringe
- Ringe, doppelt unterwickelt
- Pacbay Endkappe
- Semi-Hard Transportfutteral



11500-225

## HVF



11500-255



### SALTIGA AIR PORTABLE

SALZWASSER REISE-SPINNRUTE | HXH | XH | XXH

Die mehrteiligen DAIWA Saltiga Air Portable Ruten sind für den kompromisslosen Einsatz und härteste Angelbedingungen in tropischen Gewässern konzipiert. Transportlängen von 67cm bis 78cm machen einen unkomplizierten Transport im Reisegepäck möglich – auf ein teures Rutentransportrohr kann nun leicht verzichtet werden.

Das Lineup der Saltiga Air Portable Serie bietet ein kleines Sortiment für den kompromisslosen Einsatz in den Tropen und anderen Großfischgebieten.

Um kampfstärke Zielfische wie GT, Tun, Cubera, Amberjack, Rooster & Co sicher befischen und drillen zu können, müssen Blank, Rollenhalter, Beringung und Steckverbindungen von besonders hoher Qualität verwendet werden. HVF Kohlefaserblanks mit X45 Technologie sind extrem belastbar und verwindungsfest – präzise Würfe und kontrollierte Führung sind somit jederzeit gewährleistet. Das Rückgrat der Saltiga Ruten bietet enorme Kraftreserven um große Fische zu forcieren und bei maximaler Bremseinstellung von Riffen oder anderen Hindernissen fern zu halten. Die Spitzenaktion beschleunigt Hardbaits auf sehr gute Wurfweiten. Unterwickelte Fuji SiC Doppelsteg K-Ringe bieten auch bei höchster Belastungen keinen Angriffspunkt.

Die V-Joint Steckverbindungen, verstärkt mit speziellem BIAS Kohlefasermaterial, sind unglaublich robust und lassen eine sehr gleichmäßige Biegekurve entstehen – es ist kaum ein Unterschied zu einer zweiteiligen Rute erkennbar! Original Fuji Rollenhalter mit Doppelschraube halten große, schwere Spinnrollen dauerhaft und verhindern ein Lockern während dem Angeln. Ergonomisch geformte Hard-EVA Griffstücke liegen perfekt in der Hand, bieten eine optimale Kraftübertragung und verhindern schnelle Ermüdung während dem Angeln. Das dreiteilige Modell mit einer Länge von 1.70m ist für das Speed-Jigging in mittleren bis großen Tiefen entwickelt worden.

Der extrem straffe Blank mit einem Wurfgewicht von 180-400g liegt sehr ausgewogen in der Hand und bietet enorme Kraftreserven für den Fight.

Je nach Modell eignen sich diese Ruten auch hervorragend für die Angelei in Norwegen auf Dorsch, Köhler und Heilbutt!

Art.-Nr.	Länge m	WG g	Aktion	Transp.-L. cm	Teile	Ringe	Gewicht g	UVP* €
11500-245	2.40	50-120	extra fast / fast	72	4	7	380	457.00
11500-255	2.55	50-160	extra fast / fast	74	4	7	415	465.00
11500-225	2.25	60-165	extra fast / fast	67	4	7	395	457.00
11500-175	1.70	180-400	extra fast / fast	78	3	6	365	446.00

\*unverbindliche Preisempfehlung





Sevally  
Fish Fighters



11500-175





## GRANDWAVE SEA

- HVF® Kohlefaserblank
- Hochwertiger EVA Griff
- Fuji® Rollenhalter
- Fuji® Alconite K-Ringe

Mit den Ruten aus der Grandwave Serie bietet DAIWA dem erfahrenen Meeresangler perfekte Spezialruten für die beliebtesten Zielfische und Angelmethoden der Nord- und Ostsee sowie insbesondere für Norwegen. Entwickelt und ausgiebig getestet in Zusammenarbeit mit unserem Teamangler und Kameramann Arne Seiberlich, ist hier eine außergewöhnliche Serie hochwertiger Spezialruten entstanden. Exklusive DAIWA Technologie in den Blanks, hochwertige Komponenten und höchste Verarbeitungsqualität sorgen für höchste Zuverlässigkeit und Performance.

## HVF



## GRANDWAVE POLLOCK

### PILKRUTE | M

Die Grandwave Pollock mit 40-100g Wurfgewicht garantiert ultimativen Drillspaß mit großen Pollacks und Köhlern - egal ob mit Gummifisch oder Pilker. Der Blank federt Fluchten perfekt ab und reduziert effektiv Aussteiger im Drill.

Art.-Nr.	Länge m	WG g	Aktion	Transp.-L. cm	Teile	Ringe	Gewicht g	UVP* €
11882-245	2.40	40-100	extra fast / fast	126	2	8	230	266.00

\*unverbindliche Preisempfehlung

## GRANDWAVE COD

### PILKRUTE | H

Mit der Grandwave Cod können große Gummifische geworfen und schwere Pilker oder Naturködersysteme genutzt werden. Diese Rute ist auch im Drill mit einem Dorsch jenseits der 20kg Marke oder einem Heilbutt am D-Wolf nicht klein zu bekommen. Mit einer Länge von 2.40m ist das Angeln auf Distanz kein Problem und auch das Handling an Bord eines Bootes problemlos möglich.

Art.-Nr.	Länge m	WG g	Aktion	Transp.-L. cm	Teile	Ringe	Gewicht g	UVP* €
11882-246	2.40	150-300	extra fast / fast	126	2	8	245	282.00

\*unverbindliche Preisempfehlung



## GRANDWAVE HALIBUT

### BOOTSROUTE | H

Die Halibut und Power Halibut Ruten wurden für die Königsdisziplin des Nordmeerangelns entwickelt. Der Heilbutt zählt zweifellos zu einem der härtesten Gegner und verlangt Gerät und Angler im Drill fast alles ab – Gut, hier absolut zuverlässiges und belastbares Gerät in den Händen zu haben. Die beiden Grandwave Heilbuttruten wurden exakt auf diese kompromisslose Angelei abgestimmt und bieten optimale Eigenschaften bei Köderpräsentation und Drill. Das Modell mit 25lb eignet sich zudem sehr gut für die Großdorschangelei mit der Multirolle. Das 40lbs Power Halibut Modell kann auch für die Tiefseefischerei eingesetzt werden. Die leicht parabolische Aktion federt Fluchten perfekt ab und reduziert die Gefahr von Aussteigern. Das starke Rückgrat bietet bei beiden Modellen genug Reserven, um schwere Fische an die Oberfläche zu pumpen.

Art.-Nr.	Länge m	TC lb	Aktion	Transp.-L. cm	Teile	Ringe	Gewicht g	UVP* €
11882-221	2.25	15-25	fast	119	2	8	275	260.00

\*unverbindliche Preisempfehlung

## GRANDWAVE POWER HALIBUT

### BOOTSROUTE | XH

Art.-Nr.	Länge m	TC lb	Aktion	Transp.-L. cm	Teile	Ringe	Gewicht g	UVP* €
11882-222	2.25	30-40	fast	119	2	8	290	266.00

\*unverbindliche Preisempfehlung

## GRANDWAVE TRAVEL

### REISE-PILKRUTE | M | H | XH

Mit den Travel Modellen bieten wir kurzgeteilte Reiseruten die problemlos im Reisegepäck verstaut werden können. Das Modell in 2.25m Länge eignet sich dabei sehr gut zum Werfen von großen Gummiködern auf Dorsch und Heilbutt aber auch zum klassischen Pilken. Die Rute in 2.40m Länge kann sowohl vom Ufer als auch vom Boot aus genutzt werden und bietet höchsten Drillgenuss mit Dorsch, Köhler und Pollack. Die 2.10m lange Rute und einem Wurfgewicht von bis zu 400g eignet sich ideal, wenn schwere Köder bei starker Strömung bzw. großer Tiefe gefischt werden und gezielt auf sehr große Fische und Heilbutt geangelt wird.

Art.-Nr.	Länge m	WG g	Aktion	Transp.-L. cm	Teile	Ringe	Gewicht g	UVP* €
11882-215	2.10	150-400	fast	58	4	8	225	298.00
11882-220	2.25	150-300	fast	63	4	8	230	313.00
11882-247	2.40	50-125	fast	66	4	8	215	298.00

\*unverbindliche Preisempfehlung



DEEPDROP

LEOBRITZ

- Glatech® Construction Blank
- X45X® Kohlefaserkonstruktion
- V-Joint® Steckverbindung (Put-In)
- Kräftiger EVA Griff
- ALPS® Aluminium Rollenhalter mit Doppelschraube
- Fuji® Alconite K-Ringe
- Ringe, unterwickelt
- Fuji® Kreuzschlitz-Endkappe

GLATECH Construction

ALPS™



X45X FULL SHIELD



11807-215

LEOBRITZ DEEPDROP

NEW

BOOTSROUTE | WG 200-600G

Die Leobritz Deepdrop von DAIWA ist die optimale Kombination für die kleine und starke Leobritz 300 Elektrorolle. Die Deepdrop Rute eignet sich dabei ideal für die mittelschwere Tiefseeangelei mit bis zu 600gr Gewicht auf Rotbarsch, Lump und Leng - ist aber auch hervorragend für das Jiggen im Mittelwasser auf große Köhler und Dorsche einsetzbar.

Der dünne und sehr leichte HVF Kohlefaserblank im Handteil bietet in Kombination mit der DAIWA Glatech Technologie im Spitzenteil die perfekte Allianz aus Power und Sensibilität und macht den Blank auch unter extremen Angelbedingungen im Einsatz nahezu unzerbrechlich. Die sensible Spitze zeigt auch feine Biss in großer Tiefe hervorragend an und verhindert durch die progressive, semi-parabolische Aktion das Ausschlitzen von Fischen beim Hochholen aus großer Tiefe.

Mit der X45X Technologie wurde eine Schicht Kohlefaser im 45 Grad Winkel auf der Blankoberfläche angebracht - dies bietet maximale Wirkung auf die Kompression im Drill und optimiert die Verwindungsfestigkeit des Blanks.

Durch die V-Joint Put-in Steckverbindung ist es möglich, sehr dünne und leichte Spitzenteile zu konstruieren, die die Balance verbessern und für eine optimale Biegekurve sorgen. Der Einsatz von Glatech Material im Spitzenteil sorgt dabei für hohe Elastizität und maximale Belastbarkeit.

Die original Fuji Alconite K Beringung reduziert die Gefahr von Verwicklungen an den Ringen und stellt ein weiteres Qualitätsmerkmal der Deepdrop Rute dar. Der hochwertige ALPS-Rollenhalter aus Aluminium mit Doppelschraube sorgt für dauerhaften und optimalen Halt der Rolle.

Die Leobritz Deepdrop ist unser Tipp, wenn bei wenig Strömung in Tiefen um die 180m auf Rotbarsch gefischt wird.

Art.-Nr.	Länge m	WG g	Aktion	Transp.-L. cm	Teile	Ringe	Gewicht g	UVP* €
11807-215	2.15	200-600	medium fast	111	2	9	355	233.00

\*unverbindliche Preisempfehlung





- HVF® Kohlefaserblank
- V-Joint® Steckverbindung (Put-In)
- Kräftiger EVA Griff
- ALPS® Aluminium Rollenhalter mit Doppelschraube
- ALPS® Ringe
- Ringe, unterwickelt
- Fuji® Kreuzschlitz-Endkappe



11806-216



## TANACOM ULTRA DEEP

**NEW**

TIEFSEE-BOOTSROUTE | WG -1000G

**Die Spezialrute für die Verwendung mit Elektro-Rollen – der Name ist Programm!**

Mit der Tanacom Ultra Deep sind Sie speziell für die Angelerei in großen Tiefen zwischen 150m bis über 250m bestens ausgerüstet. Der kraftvolle Blank aus HVF-Kohlefaser eignet sich dabei problemlos für Gewichte bis 1000g. Die farblich abgesetzte, weiche Spitze zeigt auch feine Bisse in der Tiefe hervorragend an und reduziert die Gefahr von Aussteigern beim Aufholen. Die speziell für den harten Einsatz am Boot konzipierten ALPS-Ringe besitzen keine Einlagen und eignen sich deshalb besonders für diese harte und kompromisslose Fischerei. Der hochwertige, gefräste ALPS-Rollenhalter aus Aluminium fixiert Ihre schweren Elektro- und Multirollen durch die Doppelschraube extrem sicher und ohne sich im Lauf der Zeit zu lockern.

Art.-Nr.	Länge m	WG g	Aktion	Transp.-L. cm	Teile	Ringe	Gewicht g	UVP* €
11806-216	2.10	400-1000	medium fast	110	2	9	470	178.00

\*unverbindliche Preisempfehlung





## SEALINE X'TREME INTERLINE

Zahlreiche und problemlos gelandete Großfische wie Heilbutte über 300lbs und Dorsche über 60lbs sind dafür verantwortlich, dass die Sealine X'treme Interline Serie zu einer Legende unter den Meeresruten geworden ist. Absolut hochwertige Verarbeitung und bewährte Technologien wie HVF Kohlefaser, X45 Technologie und V-Joint Steckverbindungen sind Garanten für Zuverlässigkeit und Langlebigkeit, selbst unter härtesten Offshore-Angelbedingungen.

- HVF® Kohlefaserblank
- X45® Kohlefaserkonstruktion
- V-Joint® Steckverbindung (Put-In)
- Shrinktube Griff
- DAIWA® Rollenhalter
- Schraubbarer Spitzenring
- Kreuzschlitz-Endkappe

**HVF**

**V-JOINT**

**X45**

**SEALINE**

**INTERLINE**



11845-226



11845-225



## SEALINE X'TREME INTERLINE LIGHT

### INLINE-PILKRUTE | MH

Mit den Light Pilk Modellen der Sealine X'treme Interline Serie bietet DAIWA die bewährte Interline Technologie in Blanks mit klassischen, zum leichteren Pilken und Gummifischangeln modifizierten Aktionen. Die Light Pilk Modelle eignen sich besonders für die Dorsch und Köhlerangelei in flachen bis mittleren Gewässertiefen mit Ködern bis max. 250g. Das mittig geteilte, zweiteilige Modell lässt sich platzsparend transportieren und die 4-teilige Travel-Version eignet sich mit lediglich 65cm transportmaß ideal, um auf Flugreisen im Reisegepäck verstaut zu werden.

Die Sealine Interline light Pilk Ruten sind, wie auch die bewährten schweren Modelle, absolut zuverlässige Partner am Salzwasser!

Art.-Nr.	Länge m	WG g	Aktion	Transp.-L. cm	Teile	Ringe	Gewicht g	UVP* €
11845-225	2,25	100-250	medium fast	119	2	2	335	298.00
11845-226	2,25	100-250	medium fast	65	4	2	330	329.00

\*unverbindliche Preisempfehlung



# SEALINE



## HVF



- HVF® Kohlefaserblank
- X45® Kohlefaserkonstruktion
- V-Joint® Steckverbindung (Put-In)
- Shrinktube Griff
- Schraubbarer Spitzenring
- Kreuzschlitz-Endkappe



# SEALINE

— INTERLINE —

X'TREME | TRAVEL



11846-215



11846-235

## SEALINE X'TREME INTERLINE

INLINE-BOOTSROUTE | 15-30LB | 30-50LB

Die Sealine Interline-Rute mit 15-30lbs ist ideal für das etwas leichtere Fischen auf Köhler, Dorsch und Heilbutt geeignet. Schnelle Fluchten werden perfekt pariert und das Ausschlitzen des Hakens effektiv vermieden.

Mit dem 30-50lbs Modell kann man den gesamten Bereich der schweren Meeresangelei mit Kunst- und Naturködern auf Heilbutt, Dorsch, Leng und Steinbeißer abdecken – die sensible Spitze zeigt selbst feine Bisse optimal an und mit dem kräftigen Rückgrat ist auch das Bändigen eines 100kg Giganten kein Problem!

Die schraubbaren Spitzenringe können im Fall einer Beschädigung sekundenschnell getauscht werden.

Art.-Nr.	Länge m	LC lb	Aktion	Transp.-L. cm	Teile	Ringe	Gewicht g	UVP* €
11845-235	2.35	15-30	medium fast	158	2	2	480	359.00
11845-236	2.35	30-50	medium fast	162	2	2	505	387.00

\*unverbindliche Preisempfehlung





**X'TREME**



11845-236



11846-236



## SEALINE X'TREME TRAVEL INTERLINE

REISE-INLINE-BOOTSROUTE | 15-30LB | 30-40LB

Die Sealine X'treme Interline Travel Ruten von DAIWA sind besonders bei Nord-Norwegenanglern sehr beliebt. Aufgrund der außergewöhnlichen Aktionen, die sich von denen zweiteiliger Ruten nahezu gar nicht unterscheiden, werden diese Ruten aber auch von den Meeresanglern sehr geschätzt, die mit dem Auto oder Flugzeug an näher gelegene Meeresangelreviere reisen.

Das Sortiment dieser hochwertig ausgestatteten Reiseruten, bietet für die gängigen Angelarten auf Dorsch, Köhler und Heilbutt, sowie für die Tiefseefischerei auf Rotbarsch und Leng perfekt geeignete Angelruten.

Das 3-teilige Modell mit 30-40lbs ist für das Angeln mit Pilkern zwischen 100g und 300g, sowie für XL Gummifische bis zu 30cm an schweren Bleiköpfen ausgelegt. Die weiche Spitze puffert Fluchten und Schläge kämpfender Raubfische perfekt ab. Das kräftige Rückgrat bietet enorme Kraftreserven – kapitale Butts und Dorsche können kompromisslos an die Oberfläche gedrillt werden!

Die 4-teiligen Modelle passen in fast jeden kleinen Reisekoffer und sind ideal, wenn mit dem Flugzeug in den hohen Norden gereist wird. Die ausgewogene Spitzenaktion zeigt Bisse perfekt an und verhindert im Drill das Ausschlitzen des Hakens. Mit dem kraftvollen Rückgrat können auch große Meeresräuber wie Dorsch, Köhler und Heilbutt sicher und bestimmt gedrillt werden. Drillspaß ist jederzeit garantiert!

Die Ruten sind sowohl mit DAIWA Schraubrollenhalter wie auch mit Fuji Trigger-Rollenhalter (Art.-Nr. 11846-236) erhältlich. Die schraubbaren Spitzenringe können im Fall einer Beschädigung sekundenschnell getauscht werden.

Art.-Nr.	Länge m	LC lb	Aktion	Transp.-L. cm	Teile	Ringe	Gewicht g	UVP* €
11846-235	2.35	15-30	medium fast	65	4	2	355	324.00
11846-236	2.35	15-30	medium fast	65	4	2	325	307.00
11846-215	2.13	30-40	medium fast	77	3	2	410	361.00

\*unverbindliche Preisempfehlung

# SEALINE



## SEALINE PILK

Mit den Sealine Pilkruten bietet DAIWA ein großes Sortiment modernster Meeresruten für den Einsatz in Nord- und Ostsee, sowie die Angelei in Norwegen.

- HMC+® Kohlefaserblank
- EVA-/Shrinktube Griff
- Seaguide® XSS Rollenhalter
- Seaguide® Doppelstegringe
- Kreuzschlitz-Endkappe



## SEALINE PILK

PILKRUTE | MH | H | XH | XXH

Hergestellt aus High-Modulus Kohlefaser liegen diese mit innovativen Komponenten ausgestatteten Ruten außergewöhnlich gut in der Hand. Das X-Pattern Shrinktube Griffstück sorgt für perfekten Grip und lässt sich bei Bedarf leicht reinigen. Der EVA Vordergriff wurde sehr kurz gewählt und mit einem Shrinktube, der direkt auf den Blank angebracht ist, verlängert – das verbessert das Handling der Ruten im Drill und ermöglicht eine optimale Kontrolle beim Kampf mit großen Meeresräubern! Die Spitzenaktion der Sealine Ruten federt die Kopfschläge und Fluchten gehakter Fische perfekt ab. Das straffe Rückgrat bietet ausreichend Power um auch beim Drill kapitaler Fische die Kontrolle zu behalten.

Der Rollenhalter aus dem Seaguide Alien Konzept schmiegt sich, aufgrund seiner breiten und geschlossenen Form, besonders angenehm an die Hand und ermöglicht dadurch ein besonders ermüdungsfreies Angeln. Die salzwasserbeständigen Seaguide Ringe mit Zirconia Einlagen halten den extremen Belastungen des Meeresangels problemlos Stand und sind für den Einsatz mit Stationär- und Multirolle ausgelegt.

Ausgestattet mit Kreuzschlitz-Endkappe aus Vollgummimaterial zur sicheren Aufbewahrung im Bootsruthenhalter.

Art.-Nr.	Länge m	WG g	Aktion	Transp.-L. cm	Teile	Ringe	Gewicht g	UVP* €
11350-210	2.10	40-100	medium fast	111	2	7	250	93.00
11350-270	2.70	40-100	medium fast	141	2	7	315	108.00
11350-240	2.40	80-200	medium fast	125	2	7	305	110.00
11350-275	2.70	80-200	medium fast	141	2	7	370	117.00
11350-245	2.40	150-300	medium fast	125	2	7	320	110.00
11350-215	2.10	150-300	medium fast	111	2	7	270	98.00
11350-225	2.25	200-500	medium fast	118	2	8	315	112.00

\*unverbindliche Preisempfehlung



11350-215



11350-270



11351-245

## SEALINE TRAVEL PILK

### REISE-PILKRUTE | H | XH

Die 4-teiligen Modelle der Sealine Pilk Serie passen mit einem Packmaß von nur 66cm perfekt ins Handgepäck. Dank der Verwendung von Zapfensteckverbindungen konnten die Blanks aus HMC+ Kohlefaser sehr schlank und gleichzeitig besonders leicht konstruiert werden. Zudem weisen die Sealine Travel Pilkruten eine Biegekurve auf, die sich von der einer zweiteiligen Rute nur kaum unterscheidet.

Mit einer Gesamtlänge von 2.40m und Wurfgewichten bis 200g bzw. 300g decken diese Ruten die wichtigsten Einsatzbereiche beim Pilken oder Gummifischangeln auf Dorsch, Köhler, Pollack und die leichte Heilbuttfischerei ab.

Ausgestattet mit Kreuzschlitz-Endkappe aus Vollgummimaterial zur sicheren Aufbewahrung im Bootsrutenhalter.

Art.-Nr.	Länge m	WG g	Aktion	Transp.-L. cm	Teile	Ringe	Gewicht g	UVP* €
11351-240	2.40	80-200	medium fast	66	4	7	300	117.00
11351-245	2.40	150-300	medium fast	66	4	7	315	118.00

\*unverbindliche Preisempfehlung

## BG OFFSHORE

Passend zu den BG Rollenserien bietet DAIWA eine umfangreiche Serie an Meeresruten für die Reviere in Norwegen, Ostsee und den tropischen Gewässern.

Im Lineup der BG Serie sind Ruten zum Angeln auf Dorsch, Köhler und Heilbutt mit Natur- und Kunstködern zu finden, aber auch Ruten zum Angeln mit Oberflächenködern wie Popper und Stickbaits auf GT und Mahi Mahi, zum Jiggen auf Amberjack und zum Tiefseeangeln auf Rotbarsch und Leng. Selbstverständlich bietet diese Serie auch kurzgeteilte Reiseruten für die gängigsten Meeresangelmethoden – insbesondere für Norwegen.

Der widerstandsfähige HMC+ Blank, ausgestattet mit salzwasserfesten Titanium-Oxyd Ringen, DPS-H bzw. DPS Rollenhalter mit Sicherungsschraube sowie ein langlebiges Griffstück aus EVA machen diese Ruten zu einem zuverlässigen Begleiter während kompromissloser Angeltrips auf den Ozeanen dieser Erde.



- HMC+® Kohlefaserblank
- Blank mit Zierwicklung
- Geteilter EVA Griff
- Titanium-Oxyd Ringe, salzwasserfest



11929-240



11928-211

### BG OFFSHORE PILK

#### PILKRUTE | H | XH

Universell einsetzbare Pilk- und Gummifischruten, die sowohl vom Boot als auch vom Ufer genutzt werden können. Die leichteren Modelle der BG Offshore Pilk sind für das küstennahe Angeln auf Dorsch und Köhler in der Ost- und Nordsee, sowie den Fjorden Norwegens konzipiert worden.

Art.-Nr.	Länge m	WG g	Aktion	Transp.-L. cm	Teile	Ringe	Gewicht g	UVP* €
11928-210	2.10	40-125	fast	109	2	7	235	134.00
11928-240	2.40	40-125	fast	124	2	7	265	142.00
11928-270	2.70	40-125	fast	141	2	7	300	149.00
11928-241	2.40	50-165	fast	126	2	7	255	145.00
11928-271	2.70	50-165	fast	141	2	7	270	154.00
11928-300	3.00	50-165	fast	156	2	7	285	161.00

\*unverbindliche Preisempfehlung

### BG OFFSHORE BOAT

#### BOOTSRUTE | XXH

Die beiden BG Offshore Boat Ruten sind ideal für das aktive Angeln auf Großdorsch, Köhler und Heilbutt geeignet. Perfekt, wenn große Gummifische, Köderfische am System oder Pilker angeboten werden sollen!

Art.-Nr.	Länge m	WG g	Aktion	Transp.-L. cm	Teile	Ringe	Gewicht g	UVP* €
11928-211	2.10	150-400	medium fast	110	2	7	220	142.00
11928-242	2.40	150-400	medium fast	126	2	7	250	151.00

\*unverbindliche Preisempfehlung

### BG OFFSHORE TRAVEL

#### REISE-PILKRUTE | H | XH | XXXH

Kurzgeteilte Reiseruten mit robusten Steckverbindungen und gleichmäßiger Biegekurve. Ausgelegt für die wichtigsten Zielfische und Angelmethoden in Norwegen, Nord- und Ostsee.

Art.-Nr.	Länge m	WG g	Aktion	Transp.-L. cm	Teile	Ringe	Gewicht g	UVP* €
11929-225	2.25	150-500	fast	62	4	7	245	162.00
11929-240	2.40	40-125	fast	65	4	7	235	156.00
11929-241	2.40	50-200	fast	65	4	7	240	162.00
11929-270	2.70	50-200	fast	73	4	7	275	167.00

\*unverbindliche Preisempfehlung





## BG SEA JIGGER

### MEERES-SPINNRUTE | XXH

Zum erfolgreichen Speedjiggen mit schweren Metalljigs sind Ruten mit besonderen Eigenschaften und Qualitätsmerkmalen gefragt. Diese Art der Fischerei verlangt dem Gerät alles ab – der verwendete HMC+ Blank in Verbindung mit hochwertigen Titanium-Oxyd Ringen hält den extremen Belastungen durch das harte Anjiggen und schnelle Einholen der schweren Köder problemlos stand. Der sehr widerstandsfähige Blank weist genau die Eigenschaften auf, um Jigs während dem Angeln ideal zu beschleunigen und kampfstärke Fische im Drill sicher zu forcieren.

Der ideale Begleiter auf Amberjack!

Art.-Nr.	Länge m	WG g	Aktion	Transp.-L. cm	Teile	Ringe	Gewicht g	UVP* €
11928-170	1.70	150-400	fast	108	1+1	6	265	139.00

\*unverbindliche Preisempfehlung

## BG POPPER

### MEERES-SPINNRUTE | XH

Die BG Popper ist für das Fischen mit Oberflächenködern wie großen Stickbaits und Poppers entwickelt worden. Die etwas weichere Spitze in Verbindung mit dem harten Rückgrat befördert Oberflächenköder mit 70-120g problemlos auf Distanz. Die extra große, salzwasserfeste Beringung erlaubt den problemlosen Einsatz von dicken Schlagschnüren und langen Vorfächern. Die BG Popper eignet sich auch hervorragend für die etwas schwerere Fischerei auf Heilbutt mit großen Gummiködern in Norwegen!

Art.-Nr.	Länge m	WG g	Aktion	Transp.-L. cm	Teile	Ringe	Gewicht g	UVP* €
11928-230	2.30	40-150	fast	120	2	7	330	152.00

\*unverbindliche Preisempfehlung

## BG DEEP SEA

### BOOTSRUTE | XH | XXH

Mit den Deep Sea Modellen der BG Serie bietet DAIWA hervorragende Tiefseeangelruten für die Angerei auf Großdorsch, Heilbutt oder Rotbarsch. Die Beringung und Aktion des extrem robusten Blanks wurden exakt auf die Bedürfnisse der unterschiedlichen Tiefseeangelmethoden mit natürlichen und künstlichen Ködern abgestimmt. Durch den langen Vordergriff kann im Drill optimaler Druck ausgeübt werden. Die BG Deep Sea Rute 11928-175 ist etwas straffer im Blank und eignet sich zum Angeln mit Gummifisch und Pilker auch in sehr großen Tiefen – ideal auf Großdorsch, Köhler und Heilbutt.

Um auch sehr schwere Multirollen sicher befestigen zu können, wurden die Deep Sea Modelle mit einem DPS-H Rollenhalter und Sicherungsschraube ausgestattet.

Art.-Nr.	Länge m	WG g	LC lb	Aktion	Transp.-L. cm	Teile	Ringe	Gewicht g	UVP* €
11928-175	1.75	100-300	30	medium fast	114	1+1	7	305	142.00
11928-221	2.20	150-300	30	medium fast	116	2	9	350	171.00
11928-220	2.20	150-400	30-40	medium fast	115	2	9	380	178.00

\*unverbindliche Preisempfehlung

# BG



- Composite Kohlefaserblank
- Zuverlässige Steckverbindung (Put-In)
- Kräftiger EVA Griff
- Heavy-Duty Rollenhalter
- Titanium-Oxyd Ringe, salzwasserfest
- Ringe, unterwickelt
- Aluminium-Kreuzschlitz-Endkappe



11929-165



11929-166



## BG BIG GAME

**NEW**

### BOOTSRUTE | 20-30LB | 30-50LB

Die dreiteiligen Blanks der 30lbs und 50lbs Ruten eignen sich hervorragend für Reisen in die Karibik, sowie fürs Mittelmeer und die Adria. Die kraftvollen, extrem belastbaren Blanks aus Composite Material sind auch während harter Drills mit kleineren Thunfischen, Amberjack, Mahi Mahi und Co. die optimale Wahl, um diese Warmwasser-Kämpfer zu bezwingen. Das kompakte Transportmaß von nur 69cm ermöglicht Ihnen den unkomplizierten und platzsparenden Transport im Koffer – ein teures Transportrohr ist nicht nötig!

Das 30-50lbs starke Modell wurde mit einem Rollerring als Spitzenring, die weichere 20-30lbs Rute mit einem normalen Spitzenring mit keramischer Einlage ausgestattet. Beide Ruten verfügen über einen hochwertigen, extrem belastbaren Rollenhalter aus Metall und eine solide Gimbal-Abschlusskappe.

Mit den BG Big Game Ruten sind Sie bestens für den Kampf mit großen Salzwasserräubern gerüstet.

Art.-Nr.	Länge m	TC lb	Aktion	Transp.-L. cm	Teile	Ringe	Gewicht g	UVP* €
11929-165	1.68	20-30	progressive	69	3	7	520	139.00
11929-166	1.68	30-50	progressive	68	3	7	560	144.00

\*unverbindliche Preisempfehlung





## SEAHUNTER X

Die verschiedenen, Zielfisch gerichteten, Meeresruten der Seahunter X Serie wurden exakt auf das jeweilige Einsatzgebiet und die entsprechenden Angelmethoden abgestimmt. Hochwertig ausgestattet mit salzwasserbeständigen Ringen von Seaguide, Blanks aus HMC+ Kohlefaser, robusten Zapfensteckverbindungen und super griffigen EVA Griffstücken sind die Seahunter X Ruten zu einem ausgezeichneten Preis-Leistungs-Verhältnis erhältlich.

- HMC+® Kohlefaserblank
- Zapfenverbindung (Put-Over)
- Hochwertiger EVA Griff
- DPS Rollenhalter
- Vollkohlefaserspitze, farblich abgesetzt
- Seaguide® Titanium-Oxyd Ringe

**HMC+**  
HIGH MODULUS CARBON PLUS

**Seaguide**  
PRECISION ROD COMPONENTS



### SEAHUNTER X PILK HERRING

#### PILKRUTE | M

Das Heringsmodell der Seahunter X Serie mit etwas weicherer Spitze und kräftigem Rückgrat zeigt Bisse sehr gut an und ermöglicht es, Paternostersysteme bei Bedarf sehr weit zu werfen und die Fische leicht an Bord oder das Ufer zu heben.

Art.-Nr.	Länge m	WG g	Aktion	Transp.-L. cm	Teile	Ringe	Gewicht g	UVP* €
11533-270	2.70	30-60	extra fast / fast	142	2	8	185	81.00

\*unverbindliche Preisempfehlung

### SEAHUNTER X PILK MACKEREL

#### PILKRUTE | H

Mit der Makrelen-Rute stellt auch der Drill mehrere Fische am Vorfach kein Problem dar – der Blank verfügt über ausreichend Reserven, um diese kraftvollen Fische problemlos zu bändigen und an Board zu holen.

Art.-Nr.	Länge m	WG g	Aktion	Transp.-L. cm	Teile	Ringe	Gewicht g	UVP* €
11533-260	2.60	60-180	fast	134	2	8	235	86.00

\*unverbindliche Preisempfehlung

### SEAHUNTER X PILK COALFISH

#### PILKRUTE | H

Die beiden Köhler-Ruten sind ideal für den Einsatz von Gummifischen oder leichteren Pilkern geeignet und bieten höchsten Drillgenuss. Die ausgewogene Aktion der Ruten verhindert zuverlässig Aussteiger im Drill und ermöglicht gute Wurfweiten vom Boot oder Ufer aus.

Art.-Nr.	Länge m	WG g	Aktion	Transp.-L. cm	Teile	Ringe	Gewicht g	UVP* €
11533-245	2.40	40-120	fast	127	2	6	200	79.00
11533-275	2.70	40-120	fast	140	2	6	230	86.00

\*unverbindliche Preisempfehlung





## SEAHUNTER X PILK COD

### PILKRUTE | XH

Die beiden Dorsch-Modelle mit kräftiger Spitzenaktion und Power-Rückgrat beschleunigen Gummifische und Pilker verführerisch und zeigen auch im Drill mit kapitalen Fischen keine Schwäche! Die Seahunter X Pilk Cod sind sowohl an den Skandinavischen Küstengewässern wie auch den deutschen Meeren zuverlässige Begleiter.

Art.-Nr.	Länge m	WG g	Aktion	Transp.-L. cm	Teile	Ringe	Gewicht g	UVP* €
11533-246	2.40	100-200	fast	124	2	6	215	81.00
11533-276	2.70	100-200	fast	140	2	6	250	89.00

\*unverbindliche Preisempfehlung

## SEAHUNTER X SEA TROUT

### MEERFORELLENRUTE | ML

Die Seahunter X Sea Trout ist die ideale Meerforellenrute für die deutsche Ostsee und die skandinavischen Küstengewässer. Der dünne und leichte Blank liegt ausgewogen in der Hand und bietet genug Kraftreserven, um auch kapitale Fische sicher zu landen. Durch die semi-parabolische Aktion des HMC+ Blanks lädt sich die Rute im Wurf gut auf und befördert Küstenblinker und Wobbler zuverlässig auf große Wurfweiten. Rasante Fluchten werden perfekt abgedefert. Die Rute ist mit echter Zapfensteckverbindung ausgestattet.

Art.-Nr.	Länge m	WG g	Aktion	Transp.-L. cm	Teile	Ringe	Gewicht g	UVP* €
11533-312	3.10	10-40	medium fast	160	2	9	185	79.00

\*unverbindliche Preisempfehlung

## SEAHUNTER X TELE SURF

### SURF-RUTE | MH

Die Seahunter X Tele Surf ist im Handumdrehen einsatzbereit und bringt Gewichte bis 180g zuverlässig auf große Distanz. Der schlanke HMC+ Kohlefaserblank lädt sich im Wurf sehr gut auf und zeigt auch feine Bisse hervorragend an. Ausgestattet mit hochwertigen und salzwasserbeständigen Ringen von Seaguide und Griffstück aus X-Pattern Shrinktube.

Art.-Nr.	Länge m	WG g	Aktion	Transp.-L. cm	Teile	Ringe	Gewicht g	UVP* €
11535-395	3.90	60-180	medium fast	146	6	6	420	134.00

\*unverbindliche Preisempfehlung



**SEA  
HUNTER**

- HMC+® Kohlefaserblank
- Zuverlässige Steckverbindung (Put-In)
- Shrinktube Griff
- DPS Rollenhalter
- Titanium-Oxyd Ringe, salzwasserfest

**SURF CASTING**  
POWER CASTING PERFORMANCE



**HMC+**  
HIGH MODULUS CARBON PLUS



11535-390



## SEAHUNTER X SURF

**NEW**

### SURF-RUTE | H

Die Seahunter X Surf Ruten bestehen durch schnelle und robuste Blanks mit dünnen Durchmessern. Die leichten HMC+ Kohlefaserblanks laden sich im Wurf ausgezeichnet auf und befördern auch schwere Brandungsmontagen auf gute Wurfweiten. Hochwertiger Shrinktube am Griffstückende sorgt für sicheren Halt und komfortables Handling während Wurf und Drill. Die night-glow Spitze ist etwas weicher und zeigt auch zaghafte Bisse bei schlechten Wetterverhältnissen und Dunkelheit sehr gut an. Ausgestattet mit Titanium-Oxyd Ringen und robustem DPS-Schraubrollenhalter.

Art.-Nr.	Länge m	WG g	Aktion	Transp.-L. cm	Teile	Ringe	Gewicht g	UVP* €
11535-390	3.90	100-250	progressive	136	3	7	455	144.00
11535-420	4.20	100-250	progressive	147	3	7	525	151.00
11535-450	4.50	100-250	progressive	157	3	7	610	173.00

\*unverbindliche Preisempfehlung



HIGH MODULUS CARBON PLUS

- HMC+® Kohlefaserblank
- Zuverlässige Steckverbindung (Put-In)
- Ergonomisches Griff-Design
- Screw-Down Schraubrollenhalter
- Titanium-Oxyd Ringe, salzwasserfest



## WINDCAST SURF

SURF-RUTE | WG -200G

**Dünnere Blank und starkes Rückgrat – gemacht für weite Würfe!**

Die Windcast Surf Brandungsrute wurde speziell zum Fischen in der Ost- und Nordsee entwickelt und kombiniert einen dünnen Blank mit einem kräftigen Rückgrat für maximale Wurfweiten – die etwas weichere Spitze sorgt für eine optimale Bissanzeige. Die Rute lädt sich mit Wurfgewichten von 150g bis 180g optimal über den gesamten Blank auf und Sie können sehr gute Wurfweiten erreichen.

Art.-Nr.	Länge m	WG g	Aktion	Transp.-L. cm	Teile	Ringe	Gewicht g	UVP* €
11808-420	4.20	100-200	medium fast	147	3	8	535	225.00

\*unverbindliche Preisempfehlung



# LINE PROGRAM 2025









## GEFLOCHTENE SCHNÜRE



- 12-fach Flechtung, rundgeflochten
- Silikon-Oberflächenbeschichtung
- 10m Farbmarker
- Extreme Tragkraft
- Extreme Nassknotenfestigkeit
- Extreme Abriebfestigkeit
- Extrem geringer Reibungswiderstand
- Made in Japan

## 12 BRAID

Die DAIWA 12 Braids gehören wohl zu den hochwertigsten geflochtenen Schnüren, die auf dem Weltmarkt erhältlich sind. Diese absoluten Hochleistungsschnüre bieten ein bisher unbekanntes Wurf- und Angelgefühl.

Durch die enge Flechtung und die Silikon-Oberflächenbeschichtung fühlen sich diese 12-fach Geflochtenen nahezu wie eine monofile Schnur an und gleiten absolut geräuschlos durch die Ringe. Die glatte Oberfläche reduziert den Reibungswiderstand um bis zu 18% und sorgt für enorme Wurfweiten.

Durch das optimale Herstellungsverfahren und die hohen Qualitätsstandards in Japan wird die Tragkraft gegenüber herkömmlichen Schnüren gleichen Durchmessers um bis zu 20% übertraffen. Die Abriebfestigkeit wird um bis 72% gegenüber normalen Geflochtenen erhöht.

## MORETHAN 12 BRAID EX+SI

### GEFLOCHTENE SCHNUR | LIME GREEN

Die 12 Morethan in lime green wird mit 10m-Marker geliefert – somit können Sie die Wurfweite bzw. Tiefe Ihres Köders problemlos nachvollziehen.

Art.-Nr.	Farbe	Schnurf. m	Ø mm	Tragkr. kg	Tragkr. lb
12695-008	lime green	135	0.08	5.80	13.0
12695-010	lime green	135	0.10	7.30	16.0
12695-012	lime green	135	0.12	10.20	22.0
12695-014	lime green	135	0.14	12.20	27.0
12695-016	lime green	135	0.16	14.00	31.0
12695-018	lime green	135	0.18	16.20	36.0

Art.-Nr.	Farbe	Schnurf. m	Ø mm	Tragkr. kg	Tragkr. lb
12695-308	lime green	300	0.08	5.80	13.0
12695-310	lime green	300	0.10	7.30	16.0
12695-312	lime green	300	0.12	10.20	22.0
12695-314	lime green	300	0.14	12.20	27.0
12695-316	lime green	300	0.16	14.00	31.0
12695-318	lime green	300	0.18	16.20	36.0





## SALTIGA 12 BRAID EX+SI

GEFLOCHTENE SCHNUR | MULTI-COLOR

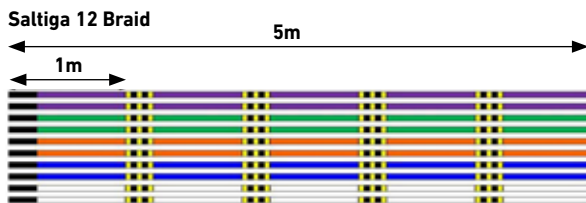

4-Braid

8-Braid

12-Braid

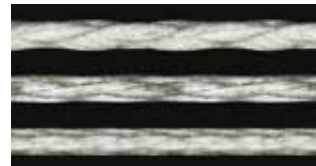

Die Saltiga 12 Braid in multi-color wird mit 10m-Farbmarker geliefert – somit können Sie die Wurfweite bzw. Tiefe Ihres Köders problemlos nachvollziehen.

Art.-Nr.	Farbe	Schnurf. m	Ø mm	Tragkr. kg	Tragkr. lb
12696-314	multi-color	300	0.14	12.20	27.0
12696-316	multi-color	300	0.16	14.00	31.0
12696-318	multi-color	300	0.18	16.20	36.0
12696-326	multi-color	300	0.26	24.80	55.0
12696-330	multi-color	300	0.30	30.70	68.0
12696-333	multi-color	300	0.33	39.70	88.0
12696-335	multi-color	300	0.35	45.30	100.0
12696-345	multi-color	300	0.45	53.40	118.0

Art.-Nr.	Farbe	Schnurf. m	Ø mm	Tragkr. kg	Tragkr. lb
12696-614	multi-color	600	0.14	12.20	27.0
12696-616	multi-color	600	0.16	14.00	31.0
12696-618	multi-color	600	0.18	16.20	36.0
12696-626	multi-color	600	0.26	24.80	55.0
12696-630	multi-color	600	0.30	30.70	68.0
12696-633	multi-color	600	0.33	39.70	88.0
12696-635	multi-color	600	0.35	45.30	100.0
12696-645	multi-color	600	0.45	53.40	118.0



- 12-fach Flechtung, rundgeflochten
- Silikon-Oberflächenbeschichtung
- Farbwechsel alle 10m mit Metermarker
- Extreme Tragkraft
- Extreme Nassknotenfestigkeit
- Extreme Abriebfestigkeit
- Extrem geringer Reibungswiderstand
- Made in Japan





## TOURNAMENT X8 BRAID EVO+

# TOURNAMENT EVO+



Die bekannte Tournament 8 Braid wurde in der EVO+ Ausführung noch weiter optimiert.

Dabei wurde insbesondere die Oberflächenbeschichtung mit einem höheren Silikonanteil verbessert – die Schnur erzeugt somit noch weniger Reibungswiderstand im Wurf und optimiert die Wurfweite. Zusätzlich wird die Geräuschkentwicklung in den Rutenringen weiter reduziert.

Die Tournament X8 Braid EVO gehört technisch zu den weltweit besten geflochtenen Schnüren am Markt. Die Evo fächert auch bei häufigem Einsatz nicht auf und behält ihre runde Flechtung.

Für die neuen Verpackungen haben wir zudem den Einsatz von Kunststoff um über 50% reduziert.

- 8-fach Flechtung, absolut rundgeflochten
- Silikon-Oberflächenbeschichtung
- Hohe Tragkraft
- Hohe Nassknotenfestigkeit
- Keine Dehnung
- Made in Japan



## TOURNAMENT X8 BRAID EVO+

Erhältlich in den Farben: dunkelgrün, chartreuse, multi-color und weiß

## GEFLOCHTENE SCHNUR | MULTI-COLOR

## TOURNAMENT X8 BRAID EVO+

## GEFLOCHTENE SCHNUR | WEISS



Im Tournament X8 Braid Evo+ Programm ist auch eine weiße Geflochtene, die sich ideal zum Spinnfischen bei Nacht und schlechten Sichtverhältnissen eignet – die weiße Schnur bietet dabei keinen Kontrast zum Himmel und wird von den Zielfischen kaum wahrgenommen. Über Wasser ist die weiße Farbe beim Angeln sehr gut zu erkennen.

Art.-Nr.	Farbe	Schnurf. m	Ø mm	Tragkr. kg	Tragkr. lb
12763-010	weiss	135	0.10	6.70	14.7
12763-012	weiss	135	0.12	8.60	18.8
12763-014	weiss	135	0.14	10.20	22.4
12763-016	weiss	135	0.16	12.20	26.8

Art.-Nr.	Farbe	Schnurf. m	Ø mm	Tragkr. kg	Tragkr. lb
12763-310	weiss	2700	0.10	6.70	14.7
12763-312	weiss	2700	0.12	8.60	18.8
12763-314	weiss	2700	0.14	10.20	22.4
12763-316	weiss	2700	0.16	12.20	26.8

Art.-Nr.	Farbe	Schnurf. m	Ø mm	Tragkr. kg	Tragkr. lb
12762-112	multi-color	300	0.12	8.60	18.8
12762-116	multi-color	300	0.16	12.20	26.8
12762-120	multi-color	300	0.20	18.00	39.7
12762-126	multi-color	300	0.26	19.80	43.7
12762-130	multi-color	300	0.30	23.40	51.6
12762-135	multi-color	300	0.35	35.10	77.4

Art.-Nr.	Farbe	Schnurf. m	Ø mm	Tragkr. kg	Tragkr. lb
12762-216	multi-color	1000	0.16	12.20	26.8
12762-220	multi-color	1000	0.20	18.00	39.7
12762-226	multi-color	1000	0.26	19.80	43.7

Art.-Nr.	Farbe	Schnurf. m	Ø mm	Tragkr. kg	Tragkr. lb
12762-316	multi-color	3000	0.16	12.20	26.8
12762-320	multi-color	3000	0.20	18.00	39.7
12762-326	multi-color	3000	0.26	19.80	43.7
12762-335	multi-color	3000	0.35	35.10	77.4



## TOURNAMENT X8 BRAID EVO+

GEFLOCHTENE SCHNUR | DUNKELGRÜN



## TOURNAMENT X8 BRAID EVO+

GEFLOCHTENE SCHNUR | CHARTREUSE



Art.-Nr.	Farbe	Schnurf. m	Ø mm	Tragkr. kg	Tragkr. lb
12760-008	dunkelgrün	135	0.08	4.90	10.7
12760-010	dunkelgrün	135	0.10	6.70	14.7
12760-012	dunkelgrün	135	0.12	8.60	18.8
12760-014	dunkelgrün	135	0.14	10.20	22.4
12760-016	dunkelgrün	135	0.16	12.20	26.8
12760-018	dunkelgrün	135	0.18	15.80	34.7
12760-020	dunkelgrün	135	0.20	18.00	39.7

Art.-Nr.	Farbe	Schnurf. m	Ø mm	Tragkr. kg	Tragkr. lb
12761-008	chartreuse	135	0.08	4.90	10.7
12761-010	chartreuse	135	0.10	6.70	14.7
12761-012	chartreuse	135	0.12	8.60	18.8
12761-014	chartreuse	135	0.14	10.20	22.4
12761-016	chartreuse	135	0.16	12.20	26.8
12761-018	chartreuse	135	0.18	15.80	34.7
12761-020	chartreuse	135	0.20	18.00	39.7

Art.-Nr.	Farbe	Schnurf. m	Ø mm	Tragkr. kg	Tragkr. lb
12760-108	dunkelgrün	270	0.08	4.90	10.7
12760-110	dunkelgrün	270	0.10	6.70	14.7
12760-112	dunkelgrün	270	0.12	8.60	18.8
12760-114	dunkelgrün	270	0.14	10.20	22.4
12760-116	dunkelgrün	270	0.16	12.20	26.8
12760-118	dunkelgrün	270	0.18	15.80	34.7
12760-120	dunkelgrün	270	0.20	18.00	39.7

Art.-Nr.	Farbe	Schnurf. m	Ø mm	Tragkr. kg	Tragkr. lb
12761-108	chartreuse	270	0.08	4.90	10.7
12761-110	chartreuse	270	0.10	6.70	14.7
12761-112	chartreuse	270	0.12	8.60	18.8
12761-114	chartreuse	270	0.14	10.20	22.4
12761-116	chartreuse	270	0.16	12.20	26.8
12761-118	chartreuse	270	0.18	15.80	34.7
12761-120	chartreuse	270	0.20	18.00	39.7

Art.-Nr.	Farbe	Schnurf. m	Ø mm	Tragkr. kg	Tragkr. lb
12760-208	dunkelgrün	900	0.08	4.90	10.7
12760-210	dunkelgrün	900	0.10	6.70	14.7
12760-212	dunkelgrün	900	0.12	8.60	18.8
12760-214	dunkelgrün	900	0.14	10.20	22.4
12760-216	dunkelgrün	900	0.16	12.20	26.8
12760-218	dunkelgrün	900	0.18	15.80	34.7
12760-220	dunkelgrün	900	0.20	18.00	39.7

Art.-Nr.	Farbe	Schnurf. m	Ø mm	Tragkr. kg	Tragkr. lb
12761-208	chartreuse	900	0.08	4.90	10.7
12761-210	chartreuse	900	0.10	6.70	14.7
12761-212	chartreuse	900	0.12	8.60	18.8
12761-214	chartreuse	900	0.14	10.20	22.4
12761-216	chartreuse	900	0.16	12.20	26.8
12761-218	chartreuse	900	0.18	15.80	34.7
12761-220	chartreuse	900	0.20	18.00	39.7

Art.-Nr.	Farbe	Schnurf. m	Ø mm	Tragkr. kg	Tragkr. lb
12760-308	dunkelgrün	2700	0.08	4.90	10.7
12760-310	dunkelgrün	2700	0.10	6.70	14.7
12760-312	dunkelgrün	2700	0.12	8.60	18.8
12760-314	dunkelgrün	2700	0.14	10.20	22.4
12760-316	dunkelgrün	2700	0.16	12.20	26.8
12760-318	dunkelgrün	2700	0.18	15.80	34.7
12760-320	dunkelgrün	2700	0.20	18.00	39.7

Art.-Nr.	Farbe	Schnurf. m	Ø mm	Tragkr. kg	Tragkr. lb
12761-308	chartreuse	2700	0.08	4.90	10.7
12761-310	chartreuse	2700	0.10	6.70	14.7
12761-312	chartreuse	2700	0.12	8.60	18.8
12761-314	chartreuse	2700	0.14	10.20	22.4
12761-316	chartreuse	2700	0.16	12.20	26.8
12761-318	chartreuse	2700	0.18	15.80	34.7
12761-320	chartreuse	2700	0.20	18.00	39.7



## J-BRAID EXPEDITION X8E NEW

Die neue J-Braid Expedition ist der neueste Zuwachs in der beliebten J-Braid Serie.

Die Expedition wird ebenfalls aus den hochwertigen, japanischen Iznas Fasern hergestellt und besitzt eine deutlich engere Flechtung als die meisten anderen Schnüre auf dem Markt – die Flechtung wird so noch runder und gleichmäßiger. Die Enge der Flechtung ist neben der Qualität der Rohfaser dabei das wohl wichtigste Kriterium, um eine qualitativ hochwertige geflochtene Schnur zu produzieren.

DAIWA's neuartige Silikon „Coating PE“ Technologie sorgt für eine extrem glatte und weiche Oberfläche mit Silikonbeschichtung, die weniger Wasserwiderstand bietet und damit höhere Sensibilität. Die Expedition absorbiert dabei kein Wasser und keine Partikel – einer der Hauptgründe für nachlassende Performance und Ausbleichen der Schnur – und bietet somit ein deutlich höhere Knotenfestigkeit und längere Lebensdauer im dauerhaften Einsatz. Hergestellt in Japan.

- Silikon-Oberflächenbeschichtung
- Hohe Tragkraft
- Hohe Nassknotenfestigkeit
- Keine Dehnung
- Made in Japan



Erhältlich in drei Farbvarianten smash orange, dark green sowie multi-color in 150m, 300m und 3000m Bulk Spulen.

## J-BRAID EXPEDITION X8 NEW

GEFLOCHTENE SCHNUR | SMASH ORANGE



Art.-Nr.	Farbe	Schnurf. m	Ø mm	Tragkr. kg	Tragkr. lb
12550-006	smash orange	150	0.06	5.20	11.5
12550-010	smash orange	150	0.10	6.90	15.2
12550-013	smash orange	150	0.13	8.40	18.5
12550-016	smash orange	150	0.16	9.80	21.6
12550-018	smash orange	150	0.18	12.30	27.2
12550-020	smash orange	150	0.20	16.00	35.3
12550-022	smash orange	150	0.22	19.50	43.1

Art.-Nr.	Farbe	Schnurf. m	Ø mm	Tragkr. kg	Tragkr. lb
12550-106	smash orange	300	0.06	5.20	11.5
12550-110	smash orange	300	0.10	6.90	15.2
12550-113	smash orange	300	0.13	8.40	18.5
12550-116	smash orange	300	0.16	9.80	21.6
12550-118	smash orange	300	0.18	12.30	27.2
12550-120	smash orange	300	0.20	16.00	35.3
12550-122	smash orange	300	0.22	19.50	43.1
12550-124	smash orange	300	0.24	22.20	49.0
12550-128	smash orange	300	0.28	26.40	58.3
12550-132	smash orange	300	0.32	31.00	68.4
12550-135	smash orange	300	0.35	36.00	79.5

Art.-Nr.	Farbe	Schnurf. m	Ø mm	Tragkr. kg	Tragkr. lb
12550-310	smash orange	3000	0.10	6.90	15.2
12550-313	smash orange	3000	0.13	8.40	18.5
12550-316	smash orange	3000	0.16	9.80	21.6
12550-318	smash orange	3000	0.18	12.30	27.2
12550-320	smash orange	3000	0.20	16.00	35.3
12550-322	smash orange	3000	0.22	19.50	43.1
12550-324	smash orange	3000	0.24	22.20	49.0
12550-328	smash orange	3000	0.28	26.40	58.3
12550-332	smash orange	3000	0.32	31.00	68.4
12550-335	smash orange	3000	0.35	36.00	79.5

## J-BRAID EXPEDITION X8

NEW

GEFLOCHTENE SCHNUR | DARK GREEN



Art.-Nr.	Farbe	Schnurf. m	Ø mm	Tragkr. kg	Tragkr. lb
12551-006	dark green	150	0.06	5.20	11.5
12551-010	dark green	150	0.10	6.90	15.2
12551-013	dark green	150	0.13	8.40	18.5
12551-016	dark green	150	0.16	9.80	21.6
12551-018	dark green	150	0.18	12.30	27.2
12551-020	dark green	150	0.20	16.00	35.3
12551-022	dark green	150	0.22	19.50	43.1

Art.-Nr.	Farbe	Schnurf. m	Ø mm	Tragkr. kg	Tragkr. lb
12551-106	dark green	300	0.06	5.20	11.5
12551-110	dark green	300	0.10	6.90	15.2
12551-113	dark green	300	0.13	8.40	18.5
12551-116	dark green	300	0.16	9.80	21.6
12551-118	dark green	300	0.18	12.30	27.2
12551-120	dark green	300	0.20	16.00	35.3
12551-122	dark green	300	0.22	19.50	43.1
12551-124	dark green	300	0.24	22.20	49.0
12551-128	dark green	300	0.28	26.40	58.3
12551-132	dark green	300	0.32	31.00	68.4
12551-135	dark green	300	0.35	36.00	79.5

Art.-Nr.	Farbe	Schnurf. m	Ø mm	Tragkr. kg	Tragkr. lb
12551-310	dark green	3000	0.10	6.90	15.2
12551-313	dark green	3000	0.13	8.40	18.5
12551-316	dark green	3000	0.16	9.80	21.6
12551-318	dark green	3000	0.18	12.30	27.2
12551-320	dark green	3000	0.20	16.00	35.3
12551-322	dark green	3000	0.22	19.50	43.1
12551-324	dark green	3000	0.24	22.20	49.0
12551-328	dark green	3000	0.28	26.40	58.3
12551-332	dark green	3000	0.32	31.00	68.4
12551-335	dark green	3000	0.35	36.00	79.5

## J-BRAID EXPEDITION X8

NEW

GEFLOCHTENE SCHNUR | MULTI-COLOR



Art.-Nr.	Farbe	Schnurf. m	Ø mm	Tragkr. kg	Tragkr. lb
12552-110	multi-color	300	0.10	6.90	15.2
12552-113	multi-color	300	0.13	8.40	18.5
12552-116	multi-color	300	0.16	9.80	21.6
12552-118	multi-color	300	0.19	12.30	27.2
12552-120	multi-color	300	0.20	16.00	35.3
12552-122	multi-color	300	0.22	19.50	43.1
12552-124	multi-color	300	0.24	22.20	49.0
12552-128	multi-color	300	0.28	26.40	58.3
12552-132	multi-color	300	0.32	31.00	68.4

Art.-Nr.	Farbe	Schnurf. m	Ø mm	Tragkr. kg	Tragkr. lb
12552-310	multi-color	3000	0.10	6.90	15.2
12552-313	multi-color	3000	0.13	8.40	18.5
12552-316	multi-color	3000	0.16	9.80	21.6
12552-318	multi-color	3000	0.18	12.30	27.2
12552-320	multi-color	3000	0.20	16.00	35.3
12552-322	multi-color	3000	0.22	19.50	43.1
12552-324	multi-color	3000	0.24	22.20	49.0
12552-328	multi-color	3000	0.28	26.40	58.3
12552-332	multi-color	3000	0.32	31.00	68.4
12552-335	multi-color	3000	0.35	36.00	79.5
12552-342	multi-color	3000	0.42	46.40	102.4







## J-BRAID GRAND X8

Die J-Braid Grand X8 ist die Weiterentwicklung der weltbekannten J-Braid X8. Die Grand X8 wurde dabei in einigen Details optimiert, um Ihnen noch mehr Sicherheit beim Angeln und im Drill zu bieten. Egal ob im Süßwasser auf Barsch, Zander oder Hecht oder im Meer auf Dorsch, Heilbutt & Co – die J-Braid Grand X8 überzeugt in vollem Umfang. Im Vergleich zur bestehenden J-Braid X8 bietet die Grand X8 eine engere Flechtung – damit wird eine bessere Abriebsfestigkeit und Knotenfestigkeit erreicht.

Durch den speziellen Herstellungsprozess, bei dem die J-Braid Grand X8 während der Produktion gestreckt wird, wird die Abriebsfestigkeit und Zugkraft zusätzlich erhöht. Die J-Braid Grand X8 ist sehr weich und durch die Oberflächenbeschichtung auch extrem leise in den Ringen – sie ist etwas steifer als die J-Braid X8 und eignet sich somit insbesondere bei windigen und schwierigen Wurfverhältnissen.

Erhältlich in den Farben: hellgrau, chartreuse, multi-color und blau

- IZANAS® PE Faser
- 8-fach Flechtung, rundgeflochten
- Sehr hohe Knotenfestigkeit
- Sehr hohe Abriebsfestigkeit
- Keine Dehnung
- Made in Japan



## J-BRAID GRAND X8

GEFLOCHTENE SCHNUR | HELLGRAU



Art.-Nr.	Farbe	Schnurf. m	Ø mm	Tragkr. kg	Tragkr. lb
12793-006	hellgrau	135	0.06	5.00	11.0
12793-010	hellgrau	135	0.10	7.00	15.0
12793-013	hellgrau	135	0.13	8.50	19.0
12793-016	hellgrau	135	0.16	10.00	22.0
12793-018	hellgrau	135	0.18	12.50	28.0
12793-020	hellgrau	135	0.20	16.00	35.0
12793-022	hellgrau	135	0.22	19.50	43.0
12793-024	hellgrau	135	0.24	22.00	49.0
12793-028	hellgrau	135	0.28	26.50	58.0

## J-BRAID GRAND X8

GEFLOCHTENE SCHNUR | CHARTREUSE



Art.-Nr.	Farbe	Schnurf. m	Ø mm	Tragkr. kg	Tragkr. lb
12797-006	chartreuse	135	0.06	5.00	11.0
12797-010	chartreuse	135	0.10	7.00	15.0
12797-013	chartreuse	135	0.13	8.50	19.0
12797-016	chartreuse	135	0.16	10.00	22.0
12797-018	chartreuse	135	0.18	12.50	28.0
12797-020	chartreuse	135	0.20	16.00	35.0
12797-022	chartreuse	135	0.22	19.50	43.0
12797-024	chartreuse	135	0.24	22.00	49.0
12797-028	chartreuse	135	0.28	26.50	58.0

Art.-Nr.	Farbe	Schnurf. m	Ø mm	Tragkr. kg	Tragkr. lb
12797-106	chartreuse	270	0.06	5.00	11.0
12797-110	chartreuse	270	0.10	7.00	15.0
12797-113	chartreuse	270	0.13	8.50	19.0
12797-116	chartreuse	270	0.16	10.00	22.0
12797-118	chartreuse	270	0.18	12.50	28.0
12797-120	chartreuse	270	0.20	16.00	35.0
12797-122	chartreuse	270	0.22	19.50	43.0
12797-124	chartreuse	270	0.24	22.00	49.0

Art.-Nr.	Farbe	Schnurf. m	Ø mm	Tragkr. kg	Tragkr. lb
12797-306	chartreuse	2700	0.06	5.00	11.0
12797-310	chartreuse	2700	0.10	7.00	15.0
12797-313	chartreuse	2700	0.13	8.50	19.0
12797-316	chartreuse	2700	0.16	10.00	22.0
12797-318	chartreuse	2700	0.18	12.50	28.0
12797-320	chartreuse	2700	0.20	16.00	35.0
12797-322	chartreuse	2700	0.22	19.50	43.0
12797-324	chartreuse	2700	0.24	22.00	49.0
12797-328	chartreuse	2700	0.28	26.50	58.0





### J-BRAID GRAND X8

### J-BRAID GRAND X8

GEFLOCHTENE SCHNUR | MULTI-COLOR



Art.-Nr.	Farbe	Schnurf. m	Ø mm	Tragkr. kg	Tragkr. lb
12795-006	multi-color	150	0.06	5.00	11.0
12795-010	multi-color	150	0.10	7.00	15.0
12795-013	multi-color	150	0.13	8.50	19.0
12795-016	multi-color	150	0.16	10.00	22.0
12795-018	multi-color	150	0.18	12.50	28.0
12795-020	multi-color	150	0.20	16.00	35.0
12795-022	multi-color	150	0.22	19.50	43.0

Art.-Nr.	Farbe	Schnurf. m	Ø mm	Tragkr. kg	Tragkr. lb
12795-106	multi-color	300	0.06	5.00	11.0
12795-110	multi-color	300	0.10	7.00	15.0
12795-113	multi-color	300	0.13	8.50	19.0
12795-116	multi-color	300	0.16	10.00	22.0
12795-118	multi-color	300	0.18	12.50	28.0
12795-120	multi-color	300	0.20	16.00	35.0
12795-122	multi-color	300	0.22	19.50	43.0
12795-124	multi-color	300	0.24	22.00	49.0
12795-128	multi-color	300	0.26	26.50	58.0

Art.-Nr.	Farbe	Schnurf. m	Ø mm	Tragkr. kg	Tragkr. lb
12795-210	multi-color	1500	0.10	7.00	15.0
12795-213	multi-color	1500	0.13	8.50	19.0
12795-216	multi-color	1500	0.16	10.00	22.0
12795-218	multi-color	1500	0.18	12.50	28.0
12795-220	multi-color	1500	0.20	16.00	35.0
12795-222	multi-color	1500	0.22	19.50	43.0
12795-224	multi-color	1500	0.24	22.00	49.0
12795-228	multi-color	1500	0.28	26.50	58.0

Art.-Nr.	Farbe	Schnurf. m	Ø mm	Tragkr. kg	Tragkr. lb
12795-313	multi-color	3000	0.13	8.50	19.0
12795-316	multi-color	3000	0.16	10.00	22.0
12795-318	multi-color	3000	0.18	12.50	28.0
12795-320	multi-color	3000	0.20	16.00	35.0
12795-322	multi-color	3000	0.22	19.50	43.0
12795-324	multi-color	3000	0.24	22.00	49.0
12795-328	multi-color	3000	0.28	26.50	58.0
12795-335	multi-color	3000	0.35	36.00	79.0

GEFLOCHTENE SCHNUR | BLAU



Art.-Nr.	Farbe	Schnurf. m	Ø mm	Tragkr. kg	Tragkr. lb
12796-006	blau	135	0.06	5.00	11.0
12796-010	blau	135	0.10	7.00	15.0
12796-013	blau	135	0.13	8.50	19.0
12796-016	blau	135	0.16	10.00	22.0
12796-018	blau	135	0.18	12.50	28.0
12796-020	blau	135	0.20	16.00	35.0
12796-022	blau	135	0.22	19.50	43.0
12796-024	blau	135	0.24	22.00	49.0



## J-BRAID X8

Die J-Braid X8 von DAIWA ist eine 8-fach geflochtene Schnur, die höchste Qualitätsmaßstäbe und Ansprüche erfüllt – egal ob Sie auf die großen Meeresräuber wie Heilbutt, Dorsch und Köhler abzielen oder beim leichten Spinnfischen auf Barsch oder Zander pirschen – mit der J-Braid finden Sie immer den direkten Kontakt zu Ihrem Zielfisch.

Die J-Braid bietet für jede Angelmethode den richtigen Durchmesser – egal ob im Meer, Fluss oder See - kompromisslos stark und zuverlässig. Die J-Braid ist dabei sehr weich und glatt und gleitet geräuschlos durch die Ringe und Sie können selbst mit leichten Ködern optimale Wurfweiten erzielen. Ideal für Spinn- und Baitcastrollen! Unglaubliches Preis-Leistungs-Verhältnis!

Erhältlich in den Farben: dunkelgrün, chartreuse und multi-color

- 8-fach Flechtung, rundgeflochten
- Hohe Tragkraft
- Hohe Abriebfestigkeit
- Keine Dehnung
- Made in Japan



## J-BRAID X8

GEFLOCHTENE SCHNUR | DUNKELGRÜN



Art.-Nr.	Farbe	Schnurf. m	Ø mm	Tragkr. kg	Tragkr. lb
12751-006	dunkelgrün	150	0.06	4.00	9.0
12751-010	dunkelgrün	150	0.10	6.00	13.0
12751-013	dunkelgrün	150	0.13	8.00	18.0
12751-016	dunkelgrün	150	0.16	9.00	20.0
12751-018	dunkelgrün	150	0.18	12.00	26.5
12751-020	dunkelgrün	150	0.20	13.00	29.0
12751-022	dunkelgrün	150	0.22	17.00	37.5
12751-024	dunkelgrün	150	0.24	18.00	40.0

Art.-Nr.	Farbe	Schnurf. m	Ø mm	Tragkr. kg	Tragkr. lb
12751-106	dunkelgrün	300	0.06	4.00	9.0
12751-110	dunkelgrün	300	0.10	6.00	13.0
12751-113	dunkelgrün	300	0.13	8.00	18.0
12751-116	dunkelgrün	300	0.16	9.00	20.0
12751-118	dunkelgrün	300	0.18	12.00	26.5
12751-120	dunkelgrün	300	0.20	13.00	29.0
12751-122	dunkelgrün	300	0.22	17.00	37.5
12751-124	dunkelgrün	300	0.24	18.00	40.0
12751-128	dunkelgrün	300	0.28	26.50	58.0
12751-135	dunkelgrün	300	0.35	36.00	79.0
12751-142	dunkelgrün	300	0.42	46.50	103.0

Art.-Nr.	Farbe	Schnurf. m	Ø mm	Tragkr. kg	Tragkr. lb
12751-206	dunkelgrün	1500	0.06	4.00	9.0
12751-210	dunkelgrün	1500	0.10	6.00	13.0
12751-213	dunkelgrün	1500	0.13	8.00	18.0
12751-216	dunkelgrün	1500	0.16	9.00	20.0
12751-218	dunkelgrün	1500	0.18	12.00	26.5
12751-220	dunkelgrün	1500	0.20	13.00	29.0
12751-222	dunkelgrün	1500	0.22	17.00	37.5
12751-224	dunkelgrün	1500	0.24	18.00	40.0
12751-228	dunkelgrün	1500	0.28	26.50	58.0
12751-235	dunkelgrün	1500	0.35	36.00	79.0
12751-242	dunkelgrün	1500	0.42	46.50	103.0

Art.-Nr.	Farbe	Schnurf. m	Ø mm	Tragkr. kg	Tragkr. lb
12751-306	dunkelgrün	3000	0.06	4.00	9.0
12751-310	dunkelgrün	3000	0.10	6.00	13.0
12751-313	dunkelgrün	3000	0.13	8.00	18.0
12751-316	dunkelgrün	3000	0.16	9.00	20.0
12751-318	dunkelgrün	3000	0.18	12.00	26.5
12751-320	dunkelgrün	3000	0.20	13.00	29.0
12751-322	dunkelgrün	3000	0.22	17.00	37.5
12751-324	dunkelgrün	3000	0.24	18.00	40.0
12751-328	dunkelgrün	3000	0.28	26.50	58.0
12751-335	dunkelgrün	3000	0.35	36.00	79.0
12751-342	dunkelgrün	3000	0.42	46.50	103.0
12751-351	dunkelgrün	3000	0.51	56.00	123.0
12751-356	dunkelgrün	3000	0.56	65.00	143.0



## J-BRAID X8

GEFLOCHTENE SCHNUR | MULTI-COLOR

Art.-Nr.	Farbe	Schnurf. m	Ø mm	Tragkr. kg	Tragkr. lb
12755-006	multi-color	150	0.06	4.00	9.0
12755-010	multi-color	150	0.10	6.00	13.0
12755-013	multi-color	150	0.13	8.00	18.0
12755-016	multi-color	150	0.16	9.00	20.0
12755-018	multi-color	150	0.18	12.00	26.5
12755-020	multi-color	150	0.20	13.00	29.0
12755-022	multi-color	150	0.22	17.00	37.5

Art.-Nr.	Farbe	Schnurf. m	Ø mm	Tragkr. kg	Tragkr. lb
12755-110	multi-color	300	0.10	6.00	13.0
12755-113	multi-color	300	0.13	8.00	18.0
12755-116	multi-color	300	0.16	9.00	20.0
12755-118	multi-color	300	0.18	12.00	26.5
12755-120	multi-color	300	0.20	13.00	29.0
12755-122	multi-color	300	0.22	17.00	37.5
12755-124	multi-color	300	0.24	18.00	40.0
12755-128	multi-color	300	0.28	26.50	58.0
12755-135	multi-color	300	0.35	36.00	79.0
12755-142	multi-color	300	0.42	46.50	103.0
12755-151	multi-color	300	0.51	56.00	123.0

Art.-Nr.	Farbe	Schnurf. m	Ø mm	Tragkr. kg	Tragkr. lb
12755-213	multi-color	1500	0.13	8.00	18.0
12755-216	multi-color	1500	0.16	9.00	20.0
12755-218	multi-color	1500	0.18	12.00	26.5
12755-220	multi-color	1500	0.20	13.00	29.0
12755-222	multi-color	1500	0.22	17.00	37.5
12755-224	multi-color	1500	0.24	18.00	40.0
12755-228	multi-color	1500	0.28	26.50	58.0
12755-235	multi-color	1500	0.35	36.00	79.0
12755-242	multi-color	1500	0.42	46.50	103.0







## J-BRAID X8

GEFLOCHTENE SCHNUR | CHARTREUSE



Art.-Nr.	Farbe	Schnurf. m	Ø mm	Tragkr. kg	Tragkr. lb
12750-006	chartreuse	150	0.06	4.00	9.0
12750-010	chartreuse	150	0.10	6.00	13.0
12750-013	chartreuse	150	0.13	8.00	18.0
12750-016	chartreuse	150	0.16	9.00	20.0
12750-018	chartreuse	150	0.18	12.00	26.5
12750-020	chartreuse	150	0.20	13.00	29.0
12750-022	chartreuse	150	0.22	17.00	37.5
12750-024	chartreuse	150	0.24	18.00	40.0
12750-028	chartreuse	150	0.28	26.50	58.0

Art.-Nr.	Farbe	Schnurf. m	Ø mm	Tragkr. kg	Tragkr. lb
12750-106	chartreuse	300	0.06	4.00	9.0
12750-110	chartreuse	300	0.10	6.00	13.0
12750-113	chartreuse	300	0.13	8.00	18.0
12750-116	chartreuse	300	0.16	9.00	20.0
12750-118	chartreuse	300	0.18	12.00	26.5
12750-120	chartreuse	300	0.20	13.00	29.0
12750-122	chartreuse	300	0.22	17.00	37.5
12750-124	chartreuse	300	0.24	18.00	40.0
12750-128	chartreuse	300	0.28	26.50	58.0
12750-135	chartreuse	300	0.35	36.00	79.0
12750-142	chartreuse	300	0.42	46.50	103.0

Art.-Nr.	Farbe	Schnurf. m	Ø mm	Tragkr. kg	Tragkr. lb
12750-206	chartreuse	1500	0.06	4.00	9.0
12750-210	chartreuse	1500	0.10	6.00	13.0
12750-213	chartreuse	1500	0.13	8.00	18.0
12750-216	chartreuse	1500	0.16	9.00	20.0
12750-218	chartreuse	1500	0.18	12.00	26.5
12750-220	chartreuse	1500	0.20	13.00	29.0
12750-222	chartreuse	1500	0.22	17.00	37.5
12750-224	chartreuse	1500	0.24	18.00	40.0
12750-228	chartreuse	1500	0.28	26.50	58.0
12750-235	chartreuse	1500	0.35	36.00	79.0

Art.-Nr.	Farbe	Schnurf. m	Ø mm	Tragkr. kg	Tragkr. lb
12750-306	chartreuse	3000	0.06	4.00	9.0
12750-310	chartreuse	3000	0.10	6.00	13.0
12750-313	chartreuse	3000	0.13	8.00	18.0
12750-316	chartreuse	3000	0.16	9.00	20.0
12750-318	chartreuse	3000	0.18	12.00	26.5
12750-320	chartreuse	3000	0.20	13.00	29.0
12750-322	chartreuse	3000	0.22	17.00	37.5
12750-324	chartreuse	3000	0.24	18.00	40.0
12750-328	chartreuse	3000	0.28	26.50	58.0
12750-335	chartreuse	3000	0.35	36.00	79.0
12750-342	chartreuse	3000	0.42	46.50	103.0
12750-351	chartreuse	3000	0.51	56.00	123.0
12750-356	chartreuse	3000	0.56	65.00	143.0



## TOURNAMENT X8 BRAID EVO+ SUPERSLIM UL

GEFLOCHTENE SCHNUR | CHARTREUSE

### Extrem dünn, stark und abriebfest!

Mit dieser Schnur können wir Ihnen die wohl hochwertigste UL-Schnur aus Japan anbieten. Die spezielle Micro-Faser wird mittels aufwendigem Flechtverfahren extrem eng und gleichmäßig geflochten und bietet eine sehr glatte, runde Oberfläche, die nahezu geräuschlos durch die Ringe gleitet. Durch das komplexe Flechtverfahren in Verbindung mit der hochwertigen Rohfaser wird zudem eine extrem hohe Tragkraft und Abriebsfestigkeit erzeugt. Mit dieser Schnur können Sie auch Kleinstköder optimal in Szene setzen und haben auch bei kapitalen Gegnern die notwendigen Reserven.

- 8-fach Flechtung, rundgeflochten
- Extreme Tragkraft
- Seidenweiche Geschmeidigkeit
- Made in Japan



Art.-Nr.	Farbe	Schnurf. m	PE PE-Nr.	Tragkr. kg	Tragkr. lb
12125-003	chartreuse	135	0.3	4.10	9.0
12125-004	chartreuse	135	0.4	5.40	12.0
12125-005	chartreuse	135	0.5	6.40	14.0



## SUPERSPOD BRAID

GEFLOCHTENE SCHNUR | HI-VIS YELLOW

Sehr hochwertige 4-fach geflochtene Schnur mit hoher Abriebsfestigkeit. Die Farbe Hi-Vis Yellow lässt sich auch bei Nacht und auf großen Distanzen gut erkennen und schreckt Wasservögel ab. Hergestellt in Japan.

- 4-fach Flechtung
- Hohe Abriebsfestigkeit
- Made in Japan



Art.-Nr.	Farbe	Schnurf. m	Ø mm	Tragkr. kg	Tragkr. lb
12742-325	hi-vis yellow	300	0.25	14.40	30.0





## J-BRAID X4

Mit der 4-fach geflochtenen J-Braid X4 bietet DAIWA eine echte geflochtene Hochleistungsschnur zu einem ausgesprochen guten Preis. Die Schnur wird nach höchsten japanischen Qualitäts-Standards sehr eng geflochten und überzeugt in allen Punkten. Die verfügbaren Durchmesser decken nahezu alle Angelarten vom ultraleichten Fischen auf Barsch bis hin zum schweren Meeresangeln auf Heilbutt, Dosch und Co. ab.

Erhältlich in den Farben: dunkelgrün und gelb

- 4-fach Flechtung
- Hohe Tragkraft
- Hohe Knotenfestigkeit
- Hohe Abriebfestigkeit
- Keine Dehnung
- Made in Japan



### J-BRAID X4

GEFLOCHTENE SCHNUR | DUNKELGRÜN



Art.-Nr.	Farbe	Schnurf. m	Ø mm	Tragkr. kg	Tragkr. lb
12741-007	dunkelgrün	135	0.07	2.60	5.5
12741-010	dunkelgrün	135	0.10	3.80	9.0
12741-013	dunkelgrün	135	0.13	5.90	13.0
12741-015	dunkelgrün	135	0.15	6.90	15.0
12741-017	dunkelgrün	135	0.17	8.40	19.0
12741-019	dunkelgrün	135	0.19	10.20	23.0
12741-021	dunkelgrün	135	0.21	12.40	27.0
12741-025	dunkelgrün	135	0.25	14.40	32.0

### J-BRAID X4

GEFLOCHTENE SCHNUR | GELB



Art.-Nr.	Farbe	Schnurf. m	Ø mm	Tragkr. kg	Tragkr. lb
12740-007	gelb	135	0.07	2.60	5.5
12740-010	gelb	135	0.10	3.80	9.0
12740-013	gelb	135	0.13	5.90	13.0
12740-015	gelb	135	0.15	6.90	15.0
12740-017	gelb	135	0.17	8.40	19.0
12740-019	gelb	135	0.19	10.20	23.0
12740-021	gelb	135	0.21	12.40	27.0
12740-025	gelb	135	0.25	14.40	32.0

## TOURNAMENT SINKING FEEDER BRAID

NEW

GEFLOCHTENE SCHNUR | STEEL GREY

- Schnell sinkend
- Hohe Tragkraft
- Hohe Knotenfestigkeit
- Hohe Abriebfestigkeit
- Keine Dehnung
- Made in Japan

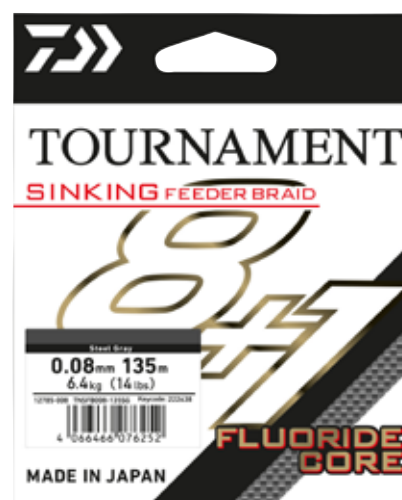

Diese extrem hochwertige und sinkende geflochtene, mit 8+1 Konstruktion, wurde speziell zum Feederangeln entwickelt und legt sich gut am Grund ab. Der Fluoride-Kern sorgt für das Absinken der Schnur. Die enge 8-fach Flechtung mit Silikonbeschichtung sorgt für eine glatte Oberfläche und reduziert die Geräusentwicklung in den Rutenringen. Die Wurfleistung und das leichte Abfließen der Schnur von der Spule werden durch diesen Effekt zudem verbessert. Hergestellt in Japan.

Art.-Nr.	Farbe	Schnurf. m	Ø mm
12785-008	steel grey	135	0.08
12785-010	steel grey	135	0.10
12785-012	steel grey	135	0.12
12785-014	steel grey	135	0.14



## INFINITY DOUBLE TAPERED MONO

SCHLAGSchnur | OLIVGRÜN

Diese hochwertige Schlagschnur aus Japan ist doppelt verjüngt und kann bei Bedarf einfach umgespult werden, um wieder das volle Taper zu erhalten. Ideal für Muschelbänke und felsigen Grund – die sehr abriebfeste Oberfläche bietet optimalen Schutz vor Schnurbeschädigung. Mit 5m langer Keule in 0.50mm und 7m Taper.

- Schnuraufbau verjüngend
- Sehr hohe Abriebfestigkeit
- Made in Japan



Art.-Nr.	Farbe	Schnurf. m	Ø mm	Tragkr. lb
12958-014	olivgrün	320	0.30	14.0
12958-016	olivgrün	320	0.33	16.0







## MONOFILE SCHNÜRE

### TOURNAMENT SF

Die Tournament SF vereint nahezu alle gewünschten technischen Vorzüge und Vorteile in einer Schnur. So verfügt die Schnur über eine nur relativ geringe Dehnung – der Anrieb kommt so nahezu verzögerungsfrei durch. Die Tournament SF bietet eine hohe Knotenfestigkeit und insbesondere ausgezeichnete Nassknotenfestigkeit bei gleichzeitig hoher Abriebsfestigkeit. Die glatte und weiche Oberfläche gleitet geräuschlos durch die Ringe und optimiert die Wurfweite. Die Tournament SF gehört zu den besten Schnüren am Weltmarkt und ist in Japan eine der erfolgreichsten Monofilischnüre.

Erhältlich in den Farben: grau-transparent und grün-transparent

- Hohe Tragkraft
- Hohe Knotenfestigkeit
- Exzellente Nassknotenfestigkeit
- Hohe Abriebsfestigkeit
- Geringe Dehnung
- Made in Japan



### TOURNAMENT SF

#### MONOFILESCHNUR | GRÜN-TRANSPARENT

Art.-Nr.	Farbe	Schnurf. m	Ø mm	Tragkr. kg	Tragkr. lb
12200-116	grün-transparent	150	0.16	2.30	5.1
12200-118	grün-transparent	150	0.18	2.90	6.4
12200-120	grün-transparent	150	0.20	3.50	7.7
12200-123	grün-transparent	150	0.23	4.50	9.9
12200-126	grün-transparent	150	0.26	5.70	12.6
12200-130	grün-transparent	150	0.30	7.90	17.4

Art.-Nr.	Farbe	Schnurf. m	Ø mm	Tragkr. kg	Tragkr. lb
12200-316	grün-transparent	300	0.16	2.30	5.1
12200-318	grün-transparent	300	0.18	2.90	6.4
12200-320	grün-transparent	300	0.20	3.50	7.7
12200-323	grün-transparent	300	0.23	4.50	9.9
12200-326	grün-transparent	300	0.26	5.70	12.6
12200-330	grün-transparent	300	0.30	7.90	17.4
12200-333	grün-transparent	300	0.33	9.00	19.8
12200-336	grün-transparent	300	0.36	11.10	24.5

Art.-Nr.	Farbe	Schnurf. m	Ø mm	Tragkr. kg	Tragkr. lb
12200-616	grün-transparent	3000	0.16	2.30	5.1
12200-618	grün-transparent	3000	0.18	2.90	6.4
12200-620	grün-transparent	3000	0.20	3.50	7.7
12200-623	grün-transparent	3000	0.23	4.50	9.9
12200-626	grün-transparent	3000	0.26	5.70	12.6
12200-630	grün-transparent	3000	0.30	7.90	17.4
12200-633	grün-transparent	3000	0.33	9.00	19.8
12200-636	grün-transparent	3000	0.36	11.10	24.5







## TOURNAMENT SF

MONOFILSCHNUR | GRAU-TRANSPARENT



Art.-Nr.	Farbe	Schnurf. m	Ø mm	Tragkr. kg	Tragkr. lb
12205-116	grau-transparent	150	0.16	2.30	5.1
12205-118	grau-transparent	150	0.18	2.90	6.4
12205-120	grau-transparent	150	0.20	3.50	7.7
12205-123	grau-transparent	150	0.23	4.50	9.9
12205-126	grau-transparent	150	0.26	5.70	12.6
12205-130	grau-transparent	150	0.30	7.90	17.4

Art.-Nr.	Farbe	Schnurf. m	Ø mm	Tragkr. kg	Tragkr. lb
12205-316	grau-transparent	300	0.16	2.30	5.1
12205-318	grau-transparent	300	0.18	2.90	6.4
12205-320	grau-transparent	300	0.20	3.50	7.7
12205-323	grau-transparent	300	0.23	4.50	9.9
12205-326	grau-transparent	300	0.26	5.70	12.6
12205-330	grau-transparent	300	0.30	7.90	17.4
12205-333	grau-transparent	300	0.33	9.00	19.8
12205-336	grau-transparent	300	0.36	11.10	24.5

Art.-Nr.	Farbe	Schnurf. m	Ø mm	Tragkr. kg	Tragkr. lb
12205-616	grau-transparent	3000	0.16	2.30	5.1
12205-618	grau-transparent	3000	0.18	2.90	6.4
12205-620	grau-transparent	3000	0.20	3.50	7.7
12205-623	grau-transparent	3000	0.23	4.50	9.9
12205-626	grau-transparent	3000	0.26	5.70	12.6
12205-630	grau-transparent	3000	0.30	7.90	17.4
12205-633	grau-transparent	3000	0.33	9.00	19.8
12205-636	grau-transparent	3000	0.36	11.10	24.5

## J-THREADS DPLS NEW

Sehr hochwertige, weiche und geschmeidige monofile Schnur mit hoher Tragkraft aus Japan. Das DAIWA Parallel Line-Lay System sorgt dabei dafür, dass sich die Schnur auf der 600m Spule auch bei längere Lagerung nicht verformt und den runden Durchmesser beibehält. Beim Bespulen der Rolle wird so zudem Drall reduziert. Hergestellt in Japan.

Erhältlich in 3 Farben.



- Hohe Tragkraft
- Hohe Knotenfestigkeit
- Hohe Abriebfestigkeit
- Geringe Dehnung
- Made in Japan

## J-THREADS DPLS NEW

### MONOFILSCHNUR | KHAKI GOLD

Art.-Nr.	Farbe	Schnurf. m	Ø mm	Tragkr. kg
12225-021	khaki gold	600	0.205	3.10
12225-024	khaki gold	600	0.235	4.10
12225-026	khaki gold	600	0.26	5.10
12225-029	khaki gold	600	0.285	6.10
12225-033	khaki gold	600	0.33	8.10
12225-037	khaki gold	600	0.37	10.10
12225-041	khaki gold	600	0.405	12.50



## J-THREADS DPLS NEW

### MONOFILSCHNUR | PINK

Art.-Nr.	Farbe	Schnurf. m	Ø mm	Tragkr. kg
12225-121	pink	600	0.205	3.10
12225-124	pink	600	0.235	4.10
12225-126	pink	600	0.26	5.10
12225-129	pink	600	0.285	6.10
12225-133	pink	600	0.33	8.10
12225-137	pink	600	0.37	10.10
12225-141	pink	600	0.405	12.50



## J-THREADS DPLS NEW

### MONOFILSCHNUR | GREY

Art.-Nr.	Farbe	Schnurf. m	Ø mm	Tragkr. kg
12225-221	grey	600	0.205	3.10
12225-224	grey	600	0.235	4.10
12225-226	grey	600	0.26	5.10
12225-229	grey	600	0.285	6.10
12225-233	grey	600	0.33	8.10
12225-237	grey	600	0.37	10.10
12225-241	grey	600	0.405	12.50



# MONOFILSCHNÜRE

## INFINITY® CAMO

Mit dieser neuartigen, sinkenden Infinity Karpfenschnur bietet DAIWA eine echte Neuheit an – die Schnur ist durch Ihre Dichte von 1.2 im Vergleich zu Wasser (ca. 0,99) deutlich schwerer, sinkt deshalb zum Grund und legt sich optimal am Gewässerboden ab. Die Farbgebung ändert sich dabei unregelmäßig im Verlauf und passt sich unauffällig dem Gewässerboden an. Die matte Oberfläche erzeugt keine Reflexionen – ideal bei stark befischten Gewässern und scheuen Fischen. Das neue Material wurde über einen langen Zeitraum mit unserer Zentrale in Tokio in Japan entwickelt und ist in dieser Ausführung wirklich einzigartig. Im Gegensatz zu sinkendem, steifem Fluorocarbon-Material ist die neue Infinity Sinking jedoch weich und geschmeidig und bietet ein gutes Dehnverhalten – ideal, um Aussteiger im Drill zu verhindern und eine hohe Knotenfestigkeit bei Belastung zu erreichen.

- Sinkend
- Hohe Knotenfestigkeit
- Hohe Abriebfestigkeit
- Made in Japan



green camo



brown camo



### MONOFILSCHNUR | SINKEND | 500M | GRÜN CAMO

Art.-Nr.	Farbe	Schnurf. m	Ø mm	Tragkr. kg	Tragkr. lb
12767-030	green camo	500	0.30	6.90	16.0
12767-034	green camo	500	0.34	9.20	20.0
12767-037	green camo	500	0.37	10.10	22.0
12767-041	green camo	500	0.41	11.60	24.0

### MONOFILSCHNUR | SINKEND | 500M | BRAUN CAMO

Art.-Nr.	Farbe	Schnurf. m	Ø mm	Tragkr. kg	Tragkr. lb
12768-030	brown camo	500	0.30	6.90	16.0
12768-034	brown camo	500	0.34	9.20	20.0
12768-037	brown camo	500	0.37	10.10	22.0
12768-041	brown camo	500	0.41	11.60	24.0

### MONOFILSCHNUR | SINKEND | MIX | GRÜN CAMO

Art.-Nr.	Farbe	Schnurf. m	Ø mm	Tragkr. kg	Tragkr. lb
12767-130	green camo	1210	0.30	6.90	16.0
12767-134	green camo	940	0.34	9.20	20.0
12767-137	green camo	810	0.37	10.10	22.0
12767-141	green camo	710	0.41	11.60	24.0

### MONOFILSCHNUR | SINKEND | MIX | BRAUN CAMO

Art.-Nr.	Farbe	Schnurf. m	Ø mm	Tragkr. kg	Tragkr. lb
12768-130	brown camo	1210	0.30	6.90	16.0
12768-134	brown camo	940	0.34	9.20	20.0
12768-137	brown camo	810	0.37	10.10	22.0
12768-141	brown camo	710	0.41	11.60	24.0

### MONOFILSCHNUR | SINKEND | 3000M | GRÜN CAMO

Art.-Nr.	Farbe	Schnurf. m	Ø mm	Tragkr. kg	Tragkr. lb
12767-330	green camo	3000	0.30	6.90	16.0
12767-334	green camo	3000	0.34	9.20	20.0
12767-337	green camo	3000	0.37	10.10	22.0
12767-341	green camo	3000	0.41	11.60	24.0

### MONOFILSCHNUR | SINKEND | 3000M | BRAUN CAMO

Art.-Nr.	Farbe	Schnurf. m	Ø mm	Tragkr. kg	Tragkr. lb
12768-330	brown camo	3000	0.30	6.90	16.0
12768-334	brown camo	3000	0.34	9.20	20.0
12768-337	brown camo	3000	0.37	10.10	22.0
12768-341	brown camo	3000	0.41	11.60	24.0





## MONOFILSCHNÜRE

### INFINITY® SINKING MONO

Mit dieser neuartigen, sinkenden Infinity Karpfenschnur bietet DAIWA eine echte Neuheit an – die Schnur ist durch Ihre Dichte von 1.2 im Vergleich zu Wasser (ca. 0,99) deutlich schwerer und sinkt zum Grund und legt sich optimal am Gewässerboden ab. Das neue Material wurde über einen langen Zeitraum mit unserer Zentrale in Tokio in Japan entwickelt und ist in dieser Ausführung wirklich einzigartig. Im Gegensatz zu sinkendem, steifem Fluorocarbon-Material ist die neue Infinity Sinking jedoch weich und geschmeidig und bietet ein gutes Dehnverhalten – ideal, um Aussteiger im Drill zu verhindern und eine hohe Knotenfestigkeit bei Belastung zu erreichen.

- Sinkend
- Hohe Knotenfestigkeit
- Hohe Abriebfestigkeit
- Made in Japan



#### MONOFILSCHNUR | 500M | BRAUN

Art.-Nr.	Farbe	Schnurf. m	Ø mm	Tragkr. kg	Tragkr. lb
12765-028	braun	500	0.28	6.30	14.0
12765-030	braun	500	0.30	6.90	16.0
12765-034	braun	500	0.34	9.20	20.0
12765-037	braun	500	0.37	10.10	22.0

#### MONOFILSCHNUR | 500M | DUNKEL OLIV

Art.-Nr.	Farbe	Schnurf. m	Ø mm	Tragkr. kg	Tragkr. lb
12766-028	dark olive	500	0.28	6.30	14.0
12766-030	dark olive	500	0.30	6.90	16.0
12766-034	dark olive	500	0.34	9.20	20.0
12766-037	dark olive	500	0.37	10.10	22.0

#### MONOFILSCHNUR | MIX | BRAUN

Art.-Nr.	Farbe	Schnurf. m	Ø mm	Tragkr. kg	Tragkr. lb
12765-128	braun	1410	0.28	6.30	14.0
12765-130	braun	1210	0.30	6.90	16.0
12765-134	braun	940	0.34	9.20	20.0
12765-137	braun	810	0.37	10.10	22.0

#### MONOFILSCHNUR | MIX | DUNKEL OLIV

Art.-Nr.	Farbe	Schnurf. m	Ø mm	Tragkr. kg	Tragkr. lb
12766-128	dark olive	1410	0.28	6.30	14.0
12766-130	dark olive	1210	0.30	6.90	16.0
12766-134	dark olive	940	0.34	9.20	20.0
12766-137	dark olive	810	0.37	10.10	22.0

#### MONOFILSCHNUR | 3000M | BRAUN

Art.-Nr.	Farbe	Schnurf. m	Ø mm	Tragkr. kg	Tragkr. lb
12765-328	braun	3000	0.28	6.30	14.0
12765-330	braun	3000	0.30	6.90	16.0
12765-334	braun	3000	0.34	9.20	20.0
12765-337	braun	3000	0.37	10.10	22.0

#### MONOFILSCHNUR | 3000M | DUNKEL OLIV

Art.-Nr.	Farbe	Schnurf. m	Ø mm	Tragkr. kg	Tragkr. lb
12766-328	dark olive	3000	0.28	6.30	14.0
12766-330	dark olive	3000	0.30	6.90	16.0
12766-334	dark olive	3000	0.34	9.20	20.0
12766-337	dark olive	3000	0.37	10.10	22.0



## TOURNAMENT FLUOROCARBON

VORFACHSCHNUR | TRANSPARENT

Mit der Tournament FC Vorfachschnur aus 100% Fluorocarbon-Material bietet DAIWA in der Tournament-Serie eines der hochwertigsten Fluorocarbon-Materialien aus Japan an, die extrem abriebfest und geschmeidig ist. Ideal als Vorfachschnur für alle Bereiche des Süßwasser- und Meeresangelns.

Durch die Umgestaltung der Verpackung zum Vorgängermodell konnten wir den Einsatz von Kunststoff zudem um über 50% reduzieren.

- Schnell sinkend
- Hohe Tragkraft
- Exzellente Knotenfestigkeit
- Sehr hohe Abriebfestigkeit
- Made in Japan



Art.-Nr.	Farbe	Schnurf. m	Ø mm	Tragkr. kg	Tragkr. lb
12940-014	transparent	50	0.14	1.30	3.0
12940-016	transparent	50	0.16	1.90	4.0
12940-018	transparent	50	0.18	2.30	5.0
12940-020	transparent	50	0.20	2.90	6.0
12940-023	transparent	50	0.23	4.30	8.0
12940-026	transparent	50	0.26	5.20	10.0
12940-030	transparent	50	0.30	6.30	12.0
12940-033	transparent	50	0.33	7.40	14.0
12940-035	transparent	50	0.35	8.10	16.0
12940-040	transparent	40	0.40	11.40	20.0
12940-045	transparent	28	0.45	12.60	25.0
12940-050	transparent	21	0.50	14.40	30.0

## J-FLUOROCARBON

VORFACHSCHNUR | TRANSPARENT

Durch die spezielle Materialauswahl unserer Ingenieure in Japan ist es gelungen, ein sehr abriebfestes Fluorocarbon-Vorfachmaterial mit hoher Tragkraft zu entwickeln, das gleichzeitig dennoch so geschmeidig ist, um es auch als Hauptschnur für die Rolle zu verwenden.

Das J-Fluorocarbon bietet ein hervorragendes Preis-Leistungs-Verhältnis.

Ausgestattet mit Spulenband.

- Sinkend
- Hohe Tragkraft
- Hohe Knotenfestigkeit
- Sehr hohe Abriebfestigkeit
- Made in Japan



Art.-Nr.	Farbe	Schnurf. m	Ø mm	Tragkr. kg	Tragkr. lb
12220-045	transparent	50	0.455	11.78	25.0
12220-050	transparent	50	0.505	14.47	30.0
12220-065	transparent	50	0.645	22.43	40.0
12220-070	transparent	50	0.685	24.67	50.0
12220-080	transparent	50	0.816	30.56	60.0
12220-090	transparent	50	0.887	37.60	80.0

Art.-Nr.	Farbe	Schnurf. m	Ø mm	Tragkr. kg	Tragkr. lb
12220-018	transparent	100	0.178	2.31	4.0
12220-020	transparent	100	0.20	2.86	5.0
12220-022	transparent	100	0.218	3.41	6.0
12220-026	transparent	100	0.254	4.48	8.0
12220-028	transparent	100	0.278	5.25	10.0
12220-030	transparent	100	0.298	5.83	12.0
12220-033	transparent	100	0.326	6.84	14.0
12220-035	transparent	100	0.352	7.74	16.0
12220-040	transparent	100	0.393	9.21	20.0



## SALTIGA X'LINK FLUOROCARBON LEADER

VORFACHSCHNUR | TRANSPARENT

Das extrem hochwertige Saltiga Fluorocarbon-Vorfachmaterial bietet extreme Abriebfestigkeit und Knotenfestigkeit.

DAIWA Japan hat in Zusammenarbeit mit einem chemischen Labor die Molekularstruktur des Materials verändert und so in Verbindung mit Nano-Technologie eine deutlich verbesserte, stärkere Struktur geschaffen. Das Vorfach ist somit nicht nur stärker an den Knoten und abriebfester, sondern auch das Memory-Verhalten wird deutlich reduziert – das Vorfach kann ganz einfach glattgezogen werden.

Das Spulenband aus Neopren kann auch als Rod Strap verwendet werden. Parallel Winding, somit kein Memory-Effekt.

- Sinkend
- Extreme Knotenfestigkeit
- Sehr hohe Abriebfestigkeit
- Extrem geringer Reibungswiderstand
- Sehr hohe Reißfestigkeit
- Geringe Dehnung
- No Memory Effekt
- Made in Japan



Art.-Nr.	Farbe	Schnurf. m	Ø mm	Tragkr. kg	Tragkr. lb	Inhalt Stk.
12956-526	transparent	30	0.26	4.50	10.0	1
12956-528	transparent	30	0.285	5.40	12.0	1
12956-523	transparent	30	0.235	3.60	8.0	1
12956-533	transparent	30	0.33	7.30	16.0	1
12956-537	transparent	30	0.37	9.10	20.0	1
12956-543	transparent	30	0.435	11.30	25.0	1
12956-547	transparent	30	0.47	13.60	30.0	1
12956-557	transparent	30	0.57	18.10	40.0	1
12956-564	transparent	30	0.64	22.70	50.0	1
12956-570	transparent	30	0.70	27.20	60.0	1
12956-578	transparent	30	0.78	31.80	70.0	1
12956-583	transparent	30	0.83	36.30	80.0	1
12956-598	transparent	30	0.98	45.40	100.0	1



## SALTIGA NYLON LEADER

### VORFACHSCHNUR | TRANSPARENT

Extrem hochwertiges Nylon-Vorfachmaterial. Sehr stark im Knoten und dennoch weich und leicht zu verarbeiten. Durch die spezielle Materialstruktur wird der Memory-Effekt deutlich reduziert – das Vorfach kann ganz einfach glattgezogen werden. Das Spulenband aus Neopren kann auch als Rod Strap verwendet werden. Parallel Winding, somit kein Memory-Effekt.

- Hohe Tragkraft
- Exzellente Knotenfestigkeit
- Optimales Dehnungsverhalten
- Sehr hohe Geschmeidigkeit
- No Memory Effekt
- Made in Japan



Art.-Nr.	Farbe	Schnurf. m	Ø mm	Tragkr. kg	Tragkr. lb	Inhalt Stk.
12957-547	transparent	50	0.47	13.60	30.0	1
12957-557	transparent	50	0.57	18.10	40.0	1
12957-564	transparent	50	0.64	22.70	50.0	1
12957-570	transparent	50	0.70	27.20	60.0	1
12957-574	transparent	50	0.74	31.80	70.0	1
12957-578	transparent	50	0.78	36.30	80.0	1
12957-591	transparent	50	0.91	45.40	100.0	1
12957-598	transparent	50	0.98	59.00	130.0	1
12957-511	transparent	50	1.17	77.10	170.0	1





# LURE PROGRAM 2025









## WOBBLER

Die exklusiven Japan-Wobbler aus der DAIWA Tournament-Serie bieten einzigartige Kunstwerke in höchster Verarbeitungs- und Lackierqualität, die zu 100% in Japan hergestellt werden. Der Trend zu hochwertigen Wobblern ist weiterhin ungebrochen – stellt man doch sehr schnell fest, dass insbesondere beim Lauf von Wobblern – selbst innerhalb der gleichen Modellreihe – große Laufunterschiede bestehen können. Bei den DAIWA Tournament Wobblern können Sie sich darauf verlassen, dass alle Modelle optimal laufen und ihre Fängigkeit in vielen Tests und Angelstunden vollauf bewiesen haben.

Die Tournament Wobbler sind alle komplett bleifrei konstruiert und mit original DAIWA SaqSas Haken aus Japan ausgestattet (Ausnahme: Modell XL Shiner ist mit Owner Haken ausgestattet).

Mit den Tournament Wobblern können Sie sich auf viele erfolgreiche Angeltage einstellen.

## TOURNAMENT MEGA SCOUTER | 1064FG

WOBBLER | SCHWIMMEND | DEEP RUNNER

Der 68mm Mega Scouter ist ein sehr aktiv laufender, schwimmender Wobbler mit großer Tauchschaufel, der mit kurzen, hektischen Wobbelbewegungen sehr schnell auf Tiefe geht.

Die Rasseln im Inneren senden starke Schwingungen und Frequenzen aus, die man beim Einholen bis in die Rute spürt. Die Geräusche aktivieren in der Regel auch lethargische Raubfische und steigern die Bissfrequenz.

Die Gewichte im Inneren des Körpers sind so austariert, dass bei einem kurzen, kräftigen Schlag der Rute das Tungsten-Hauptgewicht nach vorne rollt und so einen noch steileren Tauchwinkel ermöglicht um noch schneller auf Tiefe zu kommen.

- **Kategorie:** Wobbler
- **Lure Body:** einteilig
- **Typ:** mit Rasseln
- **Haken:** 2 SaqSas Drillinge
- **Oberflächenverhalten:** schwimmend
- **Tauch-Typ:** Deep Runner (tief laufend)
- **Tauchtiefe:** geworfen ca. 3.5-5.0m, geschleppt bis über 5.0m
- **Einsatzgebiet:** Stehende Gewässer
- **Ideal auf Zielfische:** Barsch, Zander, Hecht
- **Made in Japan**

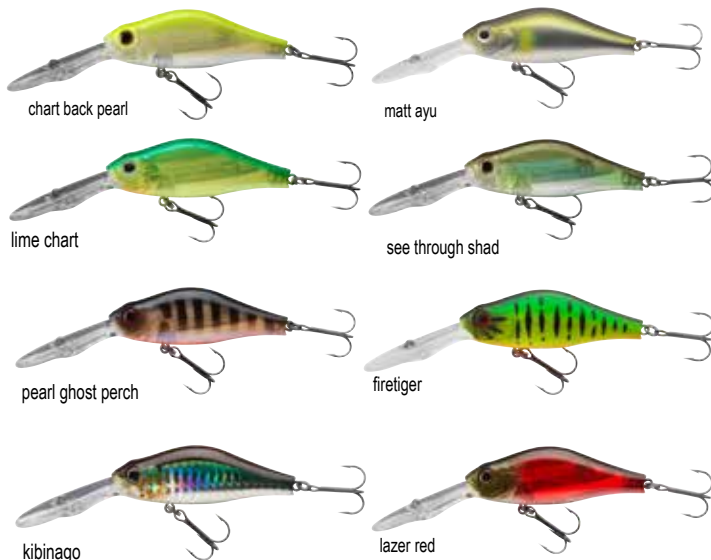

Art.-Nr.	Farbe	Länge cm	Dr.-Gr.	Gewicht g	Inhalt Stk.
16710-001	chart back pearl	6.8	4	14.0	1
16710-002	matt ayu	6.8	4	14.0	1
16710-003	lime chart	6.8	4	14.0	1
16710-004	see through shad	6.8	4	14.0	1
16710-005	pearl ghost perch	6.8	4	14.0	1
16710-006	firetiger	6.8	4	14.0	1
16710-007	kibinago	6.8	4	14.0	1
16710-008	lazer red	6.8	4	14.0	1

## TOURNAMENT XL SHINER | 130F-MR

TWITCHBAIT | SCHWIMMEND | MEDIUM DEEP RUNNER

Der Tournament XL Shiner 130F ist ein echter Ausnahmenwobbler zum Zander- und Hechtfischen. Das 13cm lange Modell wurde für mittlere Wassertiefen entwickelt und läuft ca. 1.2m bis 2.0m tief – ideal, wenn im Sommer die Fische eher in den höheren Wasserschichten bzw. im Freiwasser zu finden sind. Durch das patentierte G.O.S. Balancer System kann dieser Wobbler sehr weit geworfen werden. Zudem enthält dieser Silent Wobbler keine Rasseln – ideal für stark befischte Gewässer wo Rasseln gegebenenfalls abschreckend wirken. Durch seinen Auftrieb ist der XL Shiner auch ideal zum „bottom bouncing“ geeignet – den Wobbler hierzu regelmäßig am Grund aufkommen lassen und bei Hindernissen steigt der Wobbler mittels Einholstopp einfach darüber hinweg, ohne sich zu verfangen. Durch die spezielle Konstruktion der Tauchschaufel auch perfekt zum Twitchen geeignet.

Natürlich wird auch dieser Tournament Wobbler zu 100% in Japan gefertigt.

- **Kategorie:** Twitchbait
- **Lure Body:** einteilig
- **Typ:** Silent G.O.S. Gravity Oscillation System
- **Haken:** 2 Owner Drillinge
- **Oberflächenverhalten:** schwimmend
- **Tauch-Typ:** Medium Deep Runner (mitteltief laufend)
- **Tauchtiefe:** ca. 1.2-2.0m
- **Einsatzgebiet:** Stehende und fließende Gewässer
- **Empfohlener Führungsstil:** Twitchen
- **Ideal auf Zielfische:** Zander, Hecht
- **Made in Japan**

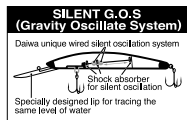

## TOURNAMENT BABY MINNOW | 60SP

MINI-TWITCHBAIT | SCHWEBEND | SHALLOW RUNNER

Dieser klassische, schwebende Wobbler in Minnow-Form eignet sich perfekt zum Fischen auf Barsch, Forelle und Schied.

Durch das fixierte Gewicht im Inneren und den stabilen Schwerpunkt bietet sich der Baby Minnow 60SP auch hervorragend zum Angeln in der Strömung an. Durch das Fehlen von Rasselkugeln eignet er sich auch ideal zum Fischen in stark befischten Gewässern, in denen herkömmliche Rasselwobbler mittlerweile eher vielleicht sogar eine abschreckende Wirkung haben. Ein echter Abräumer auf Forellen!

- **Kategorie:** Mini-Twitchbait
- **Lure Body:** einteilig
- **Typ:** Silent (ohne Rasseln)
- **Haken:** 2 SaqSas Drillinge
- **Sinkverhalten:** schwebend
- **Tauchtiefe:** ca. 0.3-0.8m
- **Einsatzgebiet:** Stehende und fließende Gewässer
- **Empfohlene Führungsstile:** Steady-Retrieve / Twitchen / Stop & Go
- **Ideal auf Zielfische:** Barsch, Forelle, Schied
- **Made in Japan**

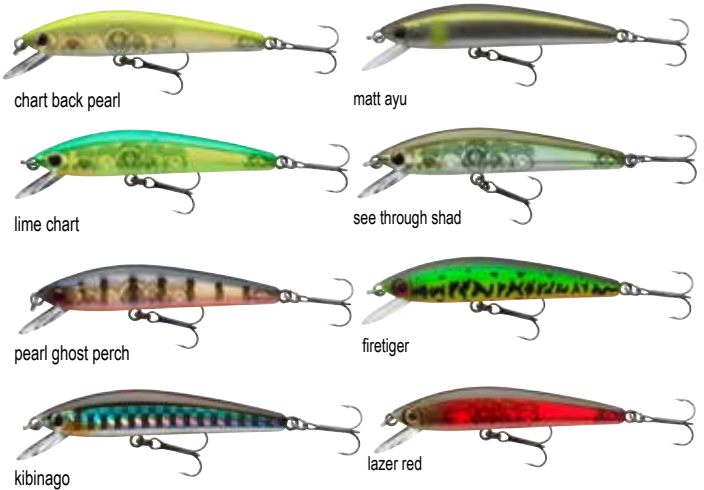
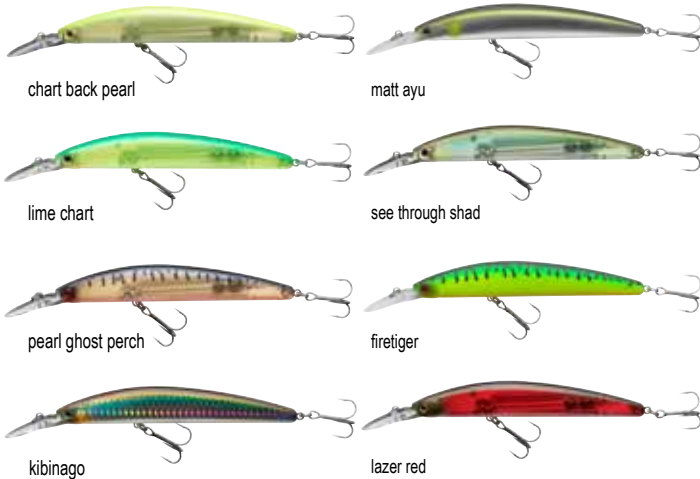

Art.-Nr.	Farbe	Länge cm	Dr.-Gr.	Gewicht g	Inhalt Stk.
16710-101	chart back pearl	13.0	2	22.5	1
16710-102	matt ayu	13.0	2	22.5	1
16710-103	lime chart	13.0	2	22.5	1
16710-104	see through shad	13.0	2	22.5	1
16710-105	pearl ghost perch	13.0	2	22.5	1
16710-106	firetiger	13.0	2	22.5	1
16710-107	kibinago	13.0	2	22.5	1
16710-108	lazer red	13.0	2	22.5	1

Art.-Nr.	Farbe	Länge cm	Dr.-Gr.	Gewicht g	Inhalt Stk.
16710-501	chart back pearl	6.0	10	3.5	1
16710-502	matt ayu	6.0	10	3.5	1
16710-503	lime chart	6.0	10	3.5	1
16710-504	see through shad	6.0	10	3.5	1
16710-505	pearl ghost perch	6.0	10	3.5	1
16710-506	firetiger	6.0	10	3.5	1
16710-507	kibinago	6.0	10	3.5	1
16710-508	lazer red	6.0	10	3.5	1



## TOURNAMENT DOUBLE CLUTCH | 60SP-G

MINI-TWITCHBAIT | SCHWEBEND | SHALLOW RUNNER

Mit nur 60mm der Kleinste innerhalb der Double Clutch Riege. Der Lauf des Suspending 60SP ist eine Mischung aus wobbelnden und flankenden Bewegungen, die sich sowohl für moderne Führungsstile wie Twitchen, Jerken, etc. eignet, wie auch zum gleichmäßigen Einkurbeln oder zum Schleppen. Durch das patentierte Silent G.O.S. Balancer System kann dieser Wobbler trotz des geringen Eigengewichts sehr gut geworfen werden. Der Double Clutch 60SP ist ein echter Tipp für stark befischte Gewässer und bei unseren Tests hat er sich als echter Abräumer auf Barsch und Forelle erwiesen.

- **Kategorie:** Mini-Twitchbait
- **Lure Body:** einteilig
- **Typ:** Silent G.O.S. Gravity Oscillation System
- **Haken:** 2 SaqSas Drillinge
- **Sinkverhalten:** schwebend
- **Tauchtiefe:** geworfen ca. 0.5-1.3m, geschleppt bis ca. 1.8m
- **Empfohlene Führungsstile:** Twitchen / Jerken / Schleppen
- **Ideal auf Zielfische:** Barsch, Forelle
- **Made in Japan**

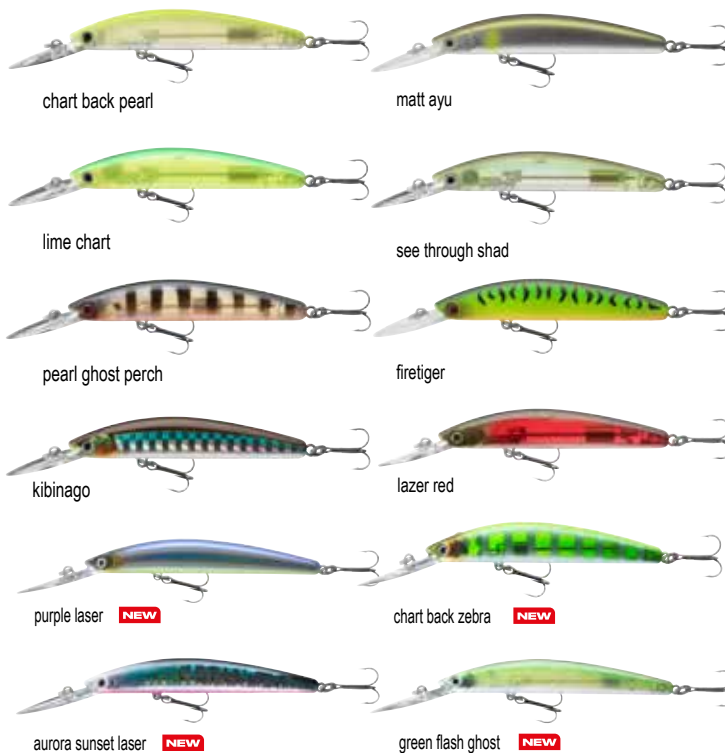
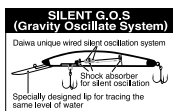

Art.-Nr.	Farbe	Länge cm	Dr.-Gr.	Gewicht g	Inhalt Stk.
16710-201	chart back pearl	6.0	12	3.6	1
16710-202	matt ayu	6.0	12	3.6	1
16710-203	lime chart	6.0	12	3.6	1
16710-204	see through shad	6.0	12	3.6	1
16710-205	pearl ghost perch	6.0	12	3.6	1
16710-206	firetiger	6.0	12	3.6	1
16710-207	kibinago	6.0	12	3.6	1
16710-208	lazer red	6.0	12	3.6	1
<b>NEW</b> 16710-209	purple laser	6.0	12	3.6	1
<b>NEW</b> 16710-210	chart back zebra	6.0	12	3.6	1
<b>NEW</b> 16710-211	aurora sunset laser	6.0	12	3.6	1
<b>NEW</b> 16710-212	green flash ghost	6.0	12	3.6	1



## TOURNAMENT DOUBLE CLUTCH | 75SP-G

TWITCHBAIT | SCHWEBEND | SHALLOW RUNNER

Der Tournament Double Clutch 75SP ist einer der erfolgreichsten Wobblers in Japan und hat dort schon für außergewöhnliche Fänge gesorgt – beim Testfischen haben wir selbst mit monotonem Einholen Hechte und Barsche zum Biss verleiten können. Durch den schlanken Körperbau imitiert er perfekt einen kleinen Beutefisch wie z.B. eine Laube. Der Double Clutch ist ein Suspenders und kann nahezu im Stillstand gefischt werden, sobald man ihn auf Tiefe gebracht hat. Der Lauf des Double Clutch ist eine Mischung aus flankenden und wobbelnden Bewegungen, die sich sehr gut für Twitch- und Jerkführungsstile anbietet.

- **Kategorie:** Twitchbait
- **Lure Body:** einteilig
- **Typ:** Silent G.O.S. Gravity Oscillation System
- **Haken:** 2 SaqSas Drillinge
- **Sinkverhalten:** schwebend
- **Tauchtiefe:** geworfen ca. 0.5-1.5m, geschleppt bis ca. 2.0m
- **Empfohlene Führungsstile:** Steady-Retrieve / Twichten / Stop & Go
- **Ideal auf Zielfische:** Barsch, Hecht
- **Made in Japan**

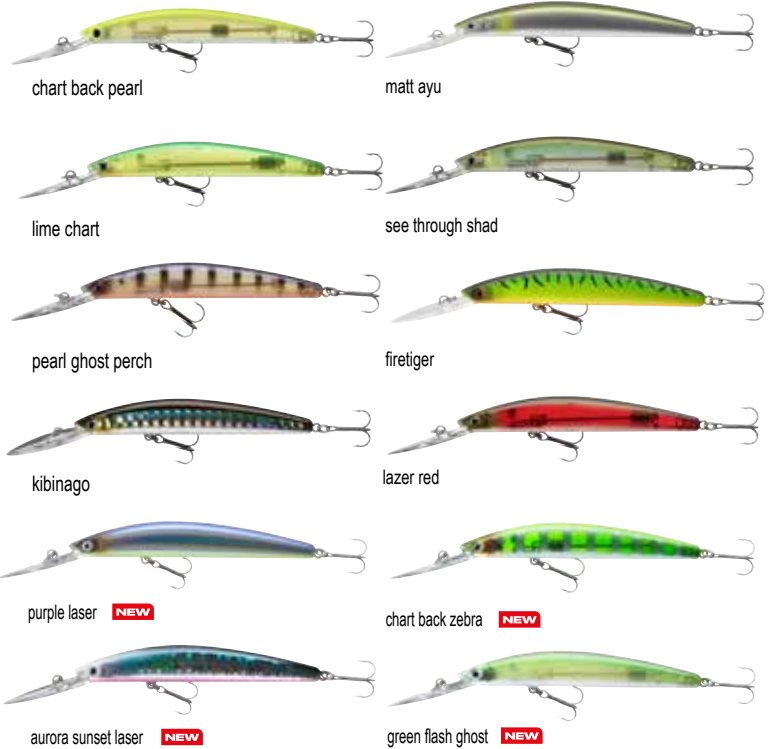

Art.-Nr.	Farbe	Länge cm	Dr.-Gr.	Gewicht g	Inhalt Stk.
16710-301	chart back pearl	7.5	10	5.0	1
16710-302	matt ayu	7.5	10	5.0	1
16710-303	lime chart	7.5	10	5.0	1
16710-304	see through shad	7.5	10	5.0	1
16710-305	pearl ghost perch	7.5	10	5.0	1
16710-306	firetiger	7.5	10	5.0	1
16710-307	kibinago	7.5	10	5.0	1
16710-308	lazer red	7.5	10	5.0	1
<b>NEW</b> 16710-309	purple laser	7.5	10	5.0	1
<b>NEW</b> 16710-310	chart back zebra	7.5	10	5.0	1
<b>NEW</b> 16710-311	aurora sunset laser	7.5	10	5.0	1
<b>NEW</b> 16710-312	green flash ghost	7.5	10	5.0	1

# TOURNAMENT DOUBLE CLUTCH | 95SP-G

TWITCHBAIT | SCHWEBEND | MEDIUM DEEP RUNNER

Der große Bruder der 75mm Version.

Aufgrund des schlanken Körperbaus des Double Clutch wird ein kleines Beutefischchen wie z.B. eine Laube perfekt imitiert. Durch die Eigenschaft als „Suspenders“ kann dieser Wobbler nahezu im Stillstand gefischt werden. Kurze, kräftige Schläge und Beschleunigungen hauchen dem Double Clutch 95SP sehr fängige Bewegungsmuster ein, die keinen Räuber ruhig lassen.

Durch das patentierte „Silent Gravity Oscillating System“ kann man sehr gute Wurfweiten erzielen – zudem eignet sich dieser „Silent“ Wobbler ideal für stark befischte Gewässer, in denen mit den üblichen Rasselwobblern nicht mehr viel zu holen ist. Auch für das nächtliche Wobblern auf Zander ein perfekter Köder.

- **Kategorie:** Twitchbait
- **Lure Body:** einteilig
- **Typ:** Silent G.O.S. Gravity Oscillation System
- **Haken:** 3 SaqSas Drillinge
- **Sinkverhalten:** schwebend
- **Tauchtiefe:** geworfen ca. 1.5-2.5m, geschleppt bis ca. 3.0m
- **Empfohlene Führungsstile:** Steady-Retrieve / Twichten / Stop & Go
- **Ideal auf Zielfische:** Zander, Hecht
- **Made in Japan**

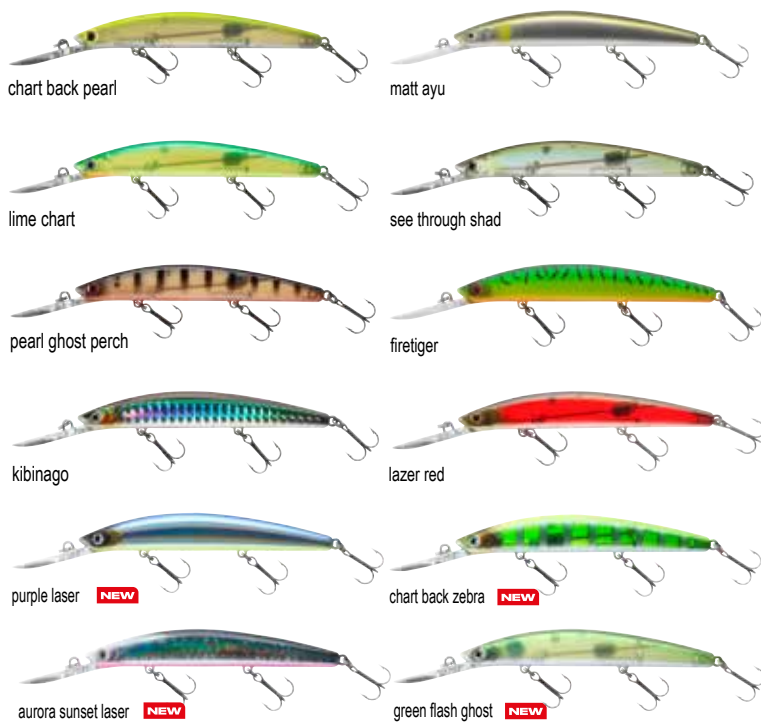

Art.-Nr.	Farbe	Länge cm	Dr.-Gr.	Gewicht g	Inhalt Stk.
16710-401	chart back pearl	9.5	8	8.8	1
16710-402	matt ayu	9.5	8	8.8	1
16710-403	lime chart	9.5	8	8.8	1
16710-404	see through shad	9.5	8	8.8	1
16710-405	pearl ghost perch	9.5	8	8.8	1
16710-406	firetiger	9.5	8	8.8	1
16710-407	kibinago	9.5	8	8.8	1
16710-408	lazer red	9.5	8	8.8	1
<b>NEW</b> 16710-409	purple laser	9.5	8	8.8	1
<b>NEW</b> 16710-410	chart back zebra	9.5	8	8.8	1
<b>NEW</b> 16710-411	aurora sunset laser	9.5	8	8.8	1
<b>NEW</b> 16710-412	green flash ghost	9.5	8	8.8	1



## TOURNAMENT SPIKE | 53SP-MR

MINI-TWITCHBAIT | SCHWEBEND | MEDIUM DEEP RUNNER

Der Spike wurde von einem der bekanntesten Barschangler in Japan, Toshi Namiki, in Zusammenarbeit mit DAIWA entwickelt.

Der Spike ist ein Wobbler für mittlere Tauchtiefen, der nach dem Wurf schnell auf Tiefe geht. Der Köder läuft so länger in der bevorzugten Tiefenschicht und eignet sich zu dem hervorragend, um tiefe, ufernahe Bereiche zu befischen. Die spezielle Konstruktion und die kompakte Form ermöglichen das Erreichen von hohen Wurfweiten – ideal für Baitcastrollen! Der Spike eignet sich hervorragend zum Fischen auf Barsch, Schied und Zander.

- Lure Body: einteilig
- Typ: Round Weight Ball Oscillation System (mit leichten Raschelgeräuschen)
- Haken: 2 SaqSas Drillinge
- Sinkverhalten: schwebend
- Tauch-Typ: Medium Deep Runner (mitteltief laufend)
- Tauchtiefe: geworfen ca. 2.0m, geschleppt bis ca. 2.5m
- Empfohlene Führungsstile: Steady-Retrieve / Twichten / Stop & Go
- Ideal auf Zielfische: Barsch, Zander, Schied
- Made in Japan



## TOURNAMENT BABY CRANK | 35F-SR

MINI-CRANKBAIT | SCHWIMMEND | SHALLOW RUNNER

Einer der kleinsten im Sortiment!

Der 35mm Baby Crank sendet schon bei leichtem Zug starke Vibrationen aus und läuft in wobbelnden Bewegungen durchs Wasser. Die dünne Tauchlippe ist aus einem sehr robusten Kunststoff gefertigt und bringt den Wobbler schnell auf Tiefe.

Bei abwechslungsreicher Führung können Sie speziell Barsche mit diesem Köder verrückt machen und heftige Bisse provozieren. Dieser Schwimmwobbler ist auch sehr gut dazu geeignet, ihn treibend unter überhängende Büsche zu platzieren und Forellen zu fangen.

- Kategorie: Mini-Crankbait
- Lure Body: einteilig
- Typ: Silent (ohne Rasseln)
- Haken: 2 SaqSas Drillinge
- Oberflächenverhalten: schwimmend
- Tauch-Typ: Shallow Runner (flach laufend)
- Tauchtiefe: ca. 0.3-1.5m
- Empfohlene Führungsstile: Steady-Retrieve / Twichten / Stop & Go
- Ideal auf Zielfische: Barsch, Forelle, Döbel
- Made in Japan

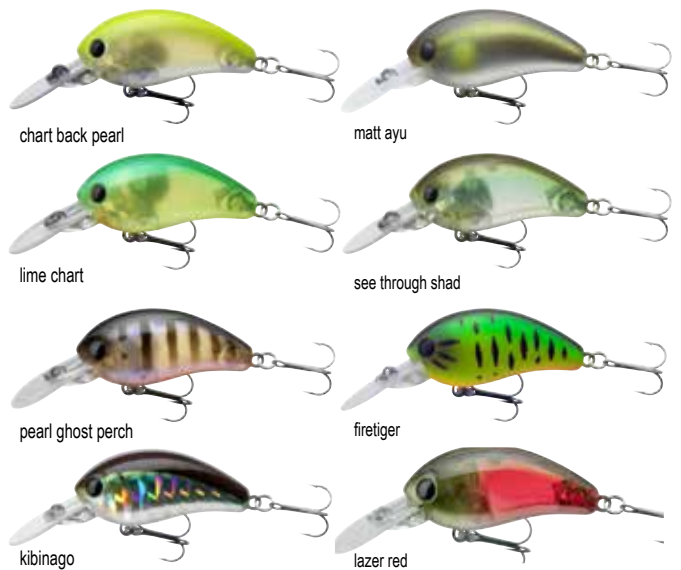

Art.-Nr.	Farbe	Länge cm	Dr.-Gr.	Gewicht g	Inhalt Stk.
16710-601	chart back pearl	5.3	8	5.0	1
16710-602	matt ayu	5.3	8	5.0	1
16710-603	lime chart	5.3	8	5.0	1
16710-604	see through shad	5.3	8	5.0	1
16710-605	pearl ghost perch	5.3	8	5.0	1
16710-606	firetiger	5.3	8	5.0	1
16710-607	kibinago	5.3	8	5.0	1
16710-608	lazer red	5.3	8	5.0	1

Art.-Nr.	Farbe	Länge cm	Dr.-Gr.	Gewicht g	Inhalt Stk.
16710-701	chart back pearl	3.5	12	3.5	1
16710-702	matt ayu	3.5	12	3.5	1
16710-703	lime chart	3.5	12	3.5	1
16710-704	see through shad	3.5	12	3.5	1
16710-705	pearl ghost perch	3.5	12	3.5	1
16710-706	firetiger	3.5	12	3.5	1
16710-707	kibinago	3.5	12	3.5	1
16710-708	lazer red	3.5	12	3.5	1

# TOURNAMENT CURRENT MASTER | 93F-SR

TWITCHBAIT | SCHWIMMEND | SHALLOW RUNNER

Der Tournament Current Master SR ist für die oberen Wasserschichten bestimmt und ein hervorragender Köder um auf Schied zu angeln! Er kann aufgrund der Konstruktion des Körpers und der Tauchschaufel sehr schnell gefischt werden und bricht nicht seitlich aus – ideal bei starker Strömung. Bei abwechslungsreicher Führung entfaltet dieser Wobbler sein volles Potential – mit dem Current Master können Sie die Zielfische regelrecht ärgern, wenn Sie den Wobbler wild auf der Stelle tanzen lassen, um sie zum Anbiss zu verleiten.

- **Kategorie:** Twitchbait
- **Lure Body:** einteilig
- **Typ:** Mag Lock Silent Weight Oscillation System
- **Haken:** 2 SaqSas Drillinge
- **Oberflächenverhalten:** schwimmend
- **Tauch-Typ:** Shallow Runner (flach laufend)
- **Tauchtiefe:** ca. 0.8-1.5m
- **Einsatzgebiet:** Stehende und fließende Gewässer
- **Empfohlene Führungsstile:** Steady-Retrieve / Twichten / Stop & Go
- **Köderführung:** schnell
- **Ideal auf Zielfische:** Barsch, Forelle, Schied, Zander, Hecht
- **Made in Japan**

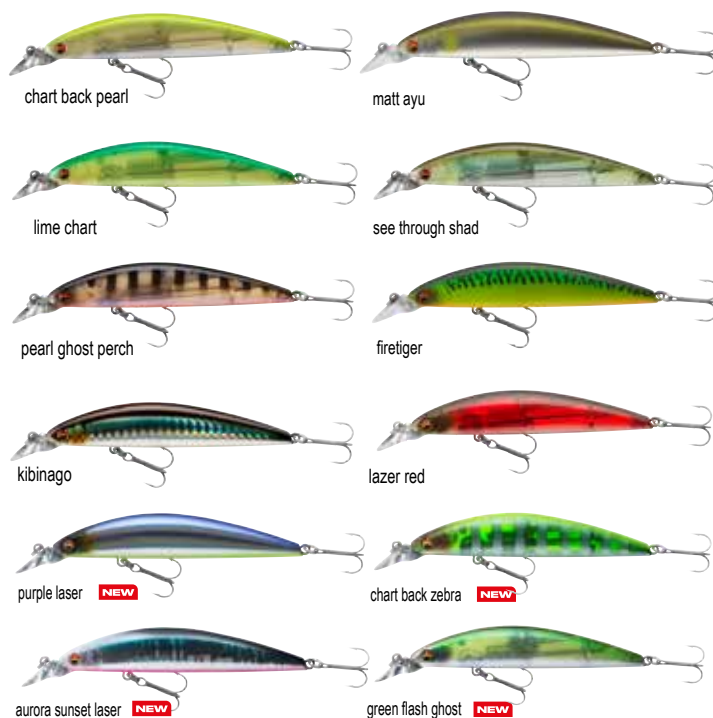

Art.-Nr.	Farbe	Länge cm	Dr.-Gr.	Gewicht g	Inhalt Stk.
16711-001	chart back pearl	9.3	6	12.0	1
16711-002	matt ayu	9.3	6	12.0	1
16711-003	lime chart	9.3	6	12.0	1
16711-004	see through shad	9.3	6	12.0	1
16711-005	pearl ghost perch	9.3	6	12.0	1
16711-006	firetiger	9.3	6	12.0	1
16711-007	kibinago	9.3	6	12.0	1
16711-008	lazer red	9.3	6	12.0	1
<b>NEW</b> 16711-009	purple laser	9.3	6	12.0	1
<b>NEW</b> 16711-010	chart back zebra	9.3	6	12.0	1
<b>NEW</b> 16711-011	aurora sunset laser	9.3	6	12.0	1
<b>NEW</b> 16711-012	green flash ghost	9.3	6	12.0	1



# TOURNAMENT CURRENT MASTER | 93F-DR

TWITCHBAIT | SCHWIMMEND | DEEP RUNNER

Mit diesem 93mm Floating Wobbler haben Sie eine echte Geheimwaffe auf Zander, Barsch und Schied.

Das DR Modell ist für die mitteltiefen Wasserschichten konzipiert. Durch das patentierte „Mag Lock Silent Weight Oscillate System“ werden durch die Schwerpunktverlagerung im Wurf sehr gute Wurfweiten erzielt. Die spezielle Konstruktion des Körpers und der Tauchschaufel macht diesen Wobbler auch für das Fischen in stärkerer Strömung geeignet.

Stark rotierende Bewegungen mit einem flanken der Seite machen den Current Master DR zu einem idealen Köder für Twitching und Stop- and Go Techniken.

- **Kategorie:** Twitchbait
- **Lure Body:** einteilig
- **Typ:** Mag Lock Silent Weight Oscillation System
- **Haken:** 2 SaqSas Drillinge
- **Oberflächenverhalten:** schwimmend
- **Tauch-Typ:** Deep Runner (tief laufend)
- **Tauchtiefe:** ca. 2.0-3.0m
- **Einsatzgebiet:** Stehende und fließende Gewässer
- **Empfohlene Führungsstile:** Steady-Retrieve / Twichten / Stop & Go
- **Köderführung:** schnell
- **Ideal auf Zielfische:** Barsch, Forelle, Schied, Zander, Hecht
- **Made in Japan**

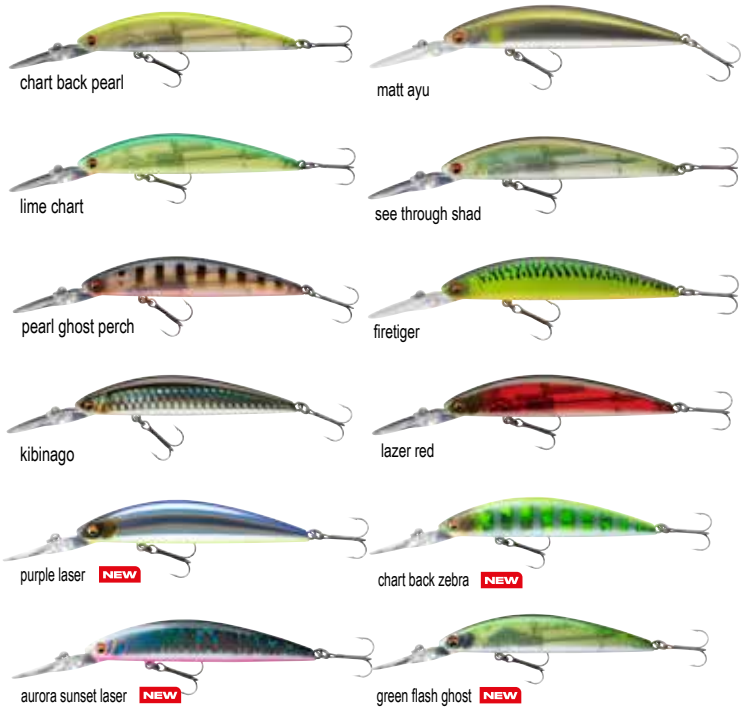
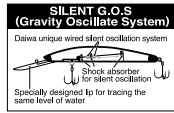

Art.-Nr.	Farbe	Länge cm	Dr.-Gr.	Gewicht g	Inhalt Stk.
16711-101	chart back pearl	9.3	6	12.0	1
16711-102	matt ayu	9.3	6	12.0	1
16711-103	lime chart	9.3	6	12.0	1
16711-104	see through shad	9.3	6	12.0	1
16711-105	pearl ghost perch	9.3	6	12.0	1
16711-106	firetiger	9.3	6	12.0	1
16711-107	kibinago	9.3	6	12.0	1
16711-108	lazer red	9.3	6	12.0	1
<b>NEW</b> 16711-109	purple laser	9.3	6	12.0	1
<b>NEW</b> 16711-110	chart back zebra	9.3	6	12.0	1
<b>NEW</b> 16711-111	aurora sunset laser	9.3	6	12.0	1
<b>NEW</b> 16711-112	green flash ghost	9.3	6	12.0	1

## TOURNAMENT WISE MINNOW | 50FS

### MINNOWBAIT | SCHNELL SINKEND

Ein hervorragender Wobbler für die Ultra-Light Angelei.

Durch das relativ schnelle Sinkverhalten ist der Wise Minnow 50FS ideal, um in Gumpen und Vertiefungen in Bach und Fluss schnell auf Tiefe zu kommen. Das Tungsten Gewicht ist fest im Körper integriert und verschafft diesem Wobbler auch bei starker Strömung einen stabilen Lauf.

Der Wise Minnow läuft mit flankenden Bewegungen und ist ein echter Magnet auf Forellen und Barsche.

- **Kategorie:** Minnowbait
- **Lure Body:** einteilig
- **Typ:** Silent (ohne Rasseln)
- **Haken:** 2 SaqSas Drillinge
- **Sinkverhalten:** schnell sinkend
- **Einsatzgebiet:** Fließgewässer
- **Empfohlene Führungsstile:** Steady-Retrieve / Twichten / Stop & Go
- **Ideal auf Zielfische:** Barsch, Forelle
- **Made in Japan**



chart back pearl



matt ayu



lime chart



see through shad



pearl ghost perch



firetiger



kibinago



lazer red



purple laser **NEW**



chart back zebra **NEW**



aurora sunset laser **NEW**



green flash ghost **NEW**

Art.-Nr.	Farbe	Länge cm	Dr.-Gr.	Gewicht g	Inhalt Stk.
16711-201	chart back pearl	5.0	12	5.2	1
16711-202	matt ayu	5.0	12	5.2	1
16711-203	lime chart	5.0	12	5.2	1
16711-204	see through shad	5.0	12	5.2	1
16711-205	pearl ghost perch	5.0	12	5.2	1
16711-206	firetiger	5.0	12	5.2	1
16711-207	kibinago	5.0	12	5.2	1
16711-208	lazer red	5.0	12	5.2	1
<b>NEW</b> 16711-220	purple laser	5.0	12	5.2	1
<b>NEW</b> 16711-221	chart back zebra	5.0	12	5.2	1
<b>NEW</b> 16711-222	aurora sunset laser	5.0	12	5.2	1
<b>NEW</b> 16711-223	green flash ghost	5.0	12	5.2	1



## TOURNAMENT WISE MINNOW | 70FS

### MINNOWBAIT | SCHNELL SINKEND

Dieses sinkende Modell lässt sich sehr gut werfen und eignet sich hervorragend, um gezielt die einzelnen Wasserschichten durchzufischen - speziell im Herbst und Winter, wenn normale Schwimmwobbler an Ihre Grenzen stoßen, kann man mit diesem sinkenden Modell die Wasserschichten knapp über Grund befischen und so häufig punkten.

Das Tunstgen Gewicht ist fest im Körper des Wise Minnow 70FS integriert und verschafft diesem Wobbler auch bei starker Strömung einen stabilen Lauf.

- **Kategorie:** Minnowbait
- **Lure Body:** einteilig
- **Typ:** Silent (ohne Rasseln)
- **Haken:** 2 SaqSas Drillinge
- **Sinkverhalten:** schnell sinkend
- **Einsatzgebiet:** Fließgewässer
- **Empfohlene Führungsstile:** Steady-Retrieve / Twichten / Stop & Go
- **Ideal auf Zielfische:** Barsch, Forelle
- **Made in Japan**

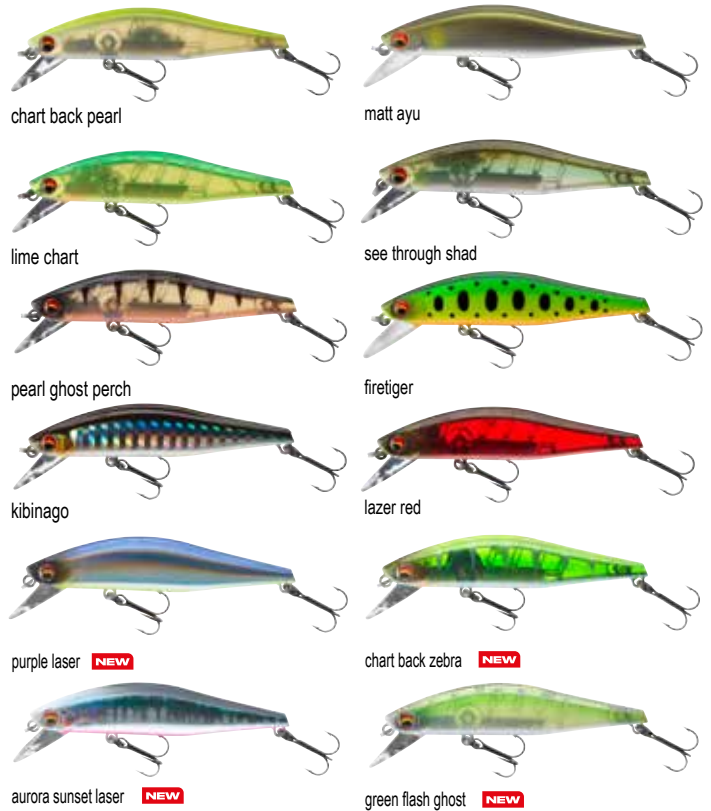

Art.-Nr.	Farbe	Länge cm	Dr.-Gr.	Gewicht g	Inhalt Stk.
16711-301	chart back pearl	7.0	10	7.5	1
16711-302	matt ayu	7.0	10	7.5	1
16711-303	lime chart	7.0	10	7.5	1
16711-304	see through shad	7.0	10	7.5	1
16711-305	pearl ghost perch	7.0	10	7.5	1
16711-306	firetiger	7.0	10	7.5	1
16711-307	kibinago	7.0	10	7.5	1
16711-308	lazer red	7.0	10	7.5	1
<b>NEW</b> 16711-320	purple laser	7.0	10	7.5	1
<b>NEW</b> 16711-321	chart back zebra	7.0	10	7.5	1
<b>NEW</b> 16711-322	aurora sunset laser	7.0	10	7.5	1
<b>NEW</b> 16711-323	green flash ghost	7.0	10	7.5	1



## TOURNAMENT TIGHTWAVE SHAD

**NEW**

MINNOWBAIT | SCHWIMMEND | SHALLOW RUNNER

Der Tight Wave Shad ist ein klassischer Twitch-Wobbler, der beim twitchen stark seitlich ausschlägt und starke Turbulenzen erzeugt – der ideale Wobbler zum Nachtangeln auf Zander in flachen Uferbereichen! Durch die spezielle Innenkonstruktion mit holografischer Folie blitzt der Köder bei jeder kleinen Bewegung im Wasser auf und erweckt zusätzliche Aufmerksamkeit – insbesondere in den Ruhephasen kommen teils sehr heftige Bisse.

Hergestellt in Japan.

- **Kategorie:** Minnowbait
- **Lure Body:** einteilig
- **Haken:** 2 SaqSas Drillinge
- **Oberflächenverhalten:** schwimmend
- **Einholstops:** schnell aufsteigend
- **Tauchtiefe:** ca. 0.8-1.5m
- **Empfohlene Führungsstile:** Steady-Retrieve / Twitchen / Stop & Go
- **Köderführung:** langsam und schnell
- **Ideal auf Zielfische:** Barsch, Forelle, Döbel, Zander, Hecht
- **Made in Japan**



pearl ghost perch



see through shad



see through ayu



wakasagi



green ghost



Art.-Nr.	Farbe	Länge mm	Dr.-Gr.	Gewicht g	Inhalt Stk.
16712-001	pearl ghost perch	75	8	9.0	1
16712-002	see through shad	75	8	9.0	1
16712-003	see through ayu	75	8	9.0	1
16712-004	wakasagi	75	8	9.0	1
16712-005	green ghost	75	8	9.0	1



# TOURNAMENT



## TOURNAMENT MINNOW

Die beiden Minnows aus der Tournament Serie sind für die oberen Wasserschichten konzipiert und eignen sich ideal, wenn Nachts auf Zander im Flachwasser geworfen wird oder im Frühsommer die Fische knapp unter der Wasseroberfläche stehen. Durch das bleifreie Silent G.O.S. Oscillate System lässt sich der Tournament Minnow zudem sehr gut werfen - ideal zum Twitchen und Jerken.

Das 120mm Modell ist mit extra starken Drillingen ausgestattet.



- **Kategorie:** Twitchbait
- **Lure Body:** einteilig
- **Typ:** Silent Wired Oscillation System (Messing)
- **Haken:** 2 SaqSas Drillinge
- **Sinkverhalten:** schwebend
- **Empfohlene Führungsstile:** Twitchen / Jerken
- **Made in Japan**



pearl ghost perch



kibinago



aurora zebra



ayu



gold lense



golden shiner



## TOURNAMENT MINNOW | 95SP

TWITCHBAIT | SCHWEBEND | SHALLOW RUNNER

Art.-Nr.	Farbe	Länge cm	Gewicht g	Inhalt Stk.
16711-601	pearl ghost perch	9.5	9.5	1
16711-602	kibinago	9.5	9.5	1
16711-603	aurora zebra	9.5	9.5	1
16711-604	ayu	9.5	9.5	1
16711-605	gold lense	9.5	9.5	1
16711-606	golden shiner	9.5	9.5	1

## TOURNAMENT MINNOW | 120SP

TWITCHBAIT | SCHWEBEND | SHALLOW RUNNER

Art.-Nr.	Farbe	Länge cm	Gewicht g	Inhalt Stk.
16711-701	pearl ghost perch	12.0	14.5	1
16711-702	kibinago	12.0	14.5	1
16711-703	aurora zebra	12.0	14.5	1
16711-704	ayu	12.0	14.5	1
16711-705	gold lense	12.0	14.5	1
16711-706	golden shiner	12.0	14.5	1





## SOFTPLASTIK-KÖDER

### TOURNAMENT D'FIN

Gummifisch mit klassischem Schaufelschwanz. Der D'Fin erzeugt selbst ohne Bleikopf stark flankende Bewegungen - ein echter Abräumer auf Zander und Barsch.

Durch die spezielle Gummimischung und die Zugabe von Salz kann dieser Gummifisch sogar ohne Bleikopf gefischt werden und ist auch ideal am Off-Set Haken zu fischen - perfekt in krautreichen Gewässerabschnitten.

Die spezielle Gummimischung enthält Tintenfischaroma, das auch bei Süßwasserfischen die beste Bissfrequenz erzielt. Die Gummimischung ist zudem farbneutral - es können unterschiedliche Farben gemeinsam aufbewahrt werden, ohne abzufärben

In Japan gefertigt.



# TOURNAMENT



goby



pepper ghost



smoke shad



motor oil ayu



chartreuse ayu



chartreuse



pearl



green/pearl



orange shiner



lime



rainbow shad



ayu



orange sunrise



UV crush candy



UV lime pearl



UV violet



UV perch



UV chartreuse tiger



UV hot tomato



UV real motor oil



UV flake pearl



UV chartreuse tiger



UV crush candy



UV violet



UV perch



UV hot tomato

## TOURNAMENT D'FIN | 75MM

### GUMMIFISCH

Art.-Nr.	Farbe	Länge cm	Inhalt Stk.
16500-008	motor oil ayu	7.5	10
16500-108	green/pearl	7.5	10
16500-208	chartreuse ayu	7.5	10
16500-308	chartreuse	7.5	10
16500-408	pearl	7.5	10
16500-508	ayu	7.5	10
16500-608	orange shiner	7.5	10
16501-208	lime	7.5	10
16501-408	rainbow shad	7.5	10
16502-108	UV crush candy	7.5	10
16502-208	UV lime pearl	7.5	10
16502-308	UV violet	7.5	10
16502-408	UV perch	7.5	10
16502-508	UV chartreuse tiger	7.5	10
16502-608	UV hot tomato	7.5	10
16502-708	UV real motor oil	7.5	10
16502-808	UV flake pearl	7.5	10
16502-908	orange sunrise	7.5	10
16504-308	goby	7.5	10
16504-508	pepper ghost	7.5	10
16504-608	smoke shad	7.5	10

## TOURNAMENT D'FIN | 125MM

### GUMMIFISCH

Art.-Nr.	Farbe	Länge cm	Inhalt Stk.
16500-012	motor oil ayu	12.5	5
16500-112	green/pearl	12.5	5
16500-212	chartreuse ayu	12.5	5
16500-312	chartreuse	12.5	5
16500-412	pearl	12.5	5
16500-512	ayu	12.5	5
16500-612	orange shiner	12.5	5
16501-212	lime	12.5	5
16501-412	rainbow shad	12.5	5
16502-112	UV crush candy	12.5	5
16502-212	UV lime pearl	12.5	5
16502-312	UV violet	12.5	5
16502-412	UV perch	12.5	5
16502-512	UV chartreuse tiger	12.5	5
16502-612	UV hot tomato	12.5	5
16502-712	UV real motor oil	12.5	5
16502-812	UV flake pearl	12.5	5
16502-912	orange sunrise	12.5	5
16504-312	goby	12.5	5
16504-512	pepper ghost	12.5	5
16504-612	smoke shad	12.5	5

## TOURNAMENT D'FIN | 100MM

### GUMMIFISCH

Art.-Nr.	Farbe	Länge cm	Inhalt Stk.
16500-010	motor oil ayu	10.0	7
16500-110	green/pearl	10.0	7
16500-210	chartreuse ayu	10.0	7
16500-310	chartreuse	10.0	7
16500-410	pearl	10.0	7
16500-510	ayu	10.0	7
16500-610	orange shiner	10.0	7
16501-210	lime	10.0	7
16501-410	rainbow shad	10.0	7
16502-110	UV crush candy	10.0	7
16502-210	UV lime pearl	10.0	7
16502-310	UV violet	10.0	7
16502-410	UV perch	10.0	7
16502-510	UV chartreuse tiger	10.0	7
16502-610	UV hot tomato	10.0	7
16502-710	UV real motor oil	10.0	7
16502-810	UV flake pearl	10.0	7
16502-910	orange sunrise	10.0	7
16504-310	goby	10.0	7
16504-510	pepper ghost	10.0	7
16504-610	smoke shad	10.0	7

## TOURNAMENT D'FIN | 150MM

### GUMMIFISCH

Der Fang-Gigant aus Japan – auf Grund hoher Nachfrage jetzt auch in einer Version mit 15cm auf Zander und Hecht erhältlich. Die Gummimischung wurde im Vergleich zu den kleineren Modellen etwas härter gewählt, um speziell beim Hechtangeln länger zu bestehen. Mit 15cm eignet sich der große D' Fin zudem auch ideal auf große Zander – das spezielle Tintenfisch-Flavour sorgt für eine bessere Bissfrequenz. Hergestellt in Japan.

Art.-Nr.	Farbe	Länge cm	Inhalt Stk.
16505-015	motor oil ayu	15.0	3
16505-115	chartreuse ayu	15.0	3
16505-215	pearl	15.0	3
16505-315	ayu	15.0	3
16505-415	lime	15.0	3
16505-515	UV lime pearl	15.0	3
16505-615	UV chartreuse tiger	15.0	3
16505-715	UV hot tomato	15.0	3
16505-815	UV real motor oil	15.0	3
16505-915	UV flake pearl	15.0	3



## GRANDWAVE MEERESPROGRAMM

Mit dem GrandWave Meeresprogramm präsentiert DAIWA eine kleine aber feine Auswahl an erprobten Meeresmontagen für Norwegen, sowie die Ost- und Nordsee. Alle Komponenten und Montagen werden so gefertigt, dass sie auch höchsten Qualitätsmaßstäben in Bezug auf Materialien und Verarbeitung genügen. Bei diesem Programm steht nicht der Preis im Vordergrund sondern die hohe Qualität und Anwendungsfreundlichkeit!

### GRANDWAVE MAKRELEN-VORFACH 360°

Klassisches Makrelenvorfach aus Federn. Durch die Rotationsperle verwickelt das Vorfach auch bei häufigen Full-House nicht so leicht und kann mehrfach gefischt werden.

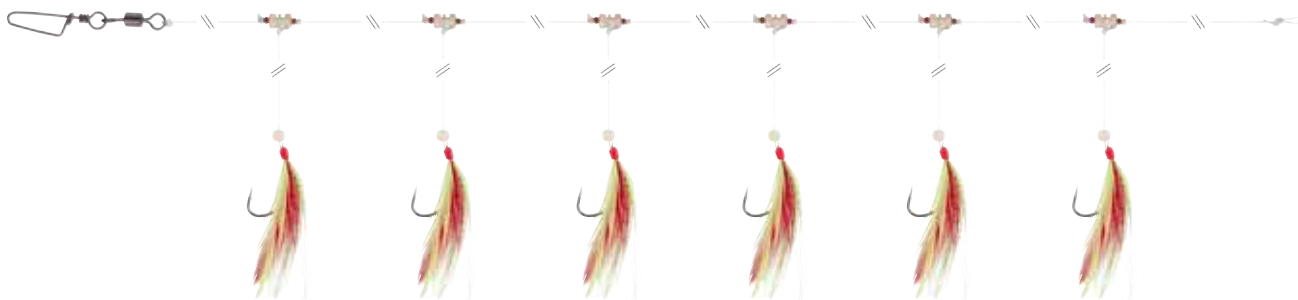

### GRANDWAVE MAKRELEN-VORFACH 360°

MIT FEDERN | ROT / GELB



Art.-Nr.	Farbe	Vorfach-L. cm	Hk.-Gr.	Ø Schnur mm	Ø S-Arm mm	Inhalt Stk.
16517-210	rot/gelb	135.0	2/0	0.60	0.40	1

### GRANDWAVE MAKRELEN-VORFACH 360°

MIT FEDERN | WEISS / ROT

Art.-Nr.	Farbe	Vorfach-L. cm	Hk.-Gr.	Ø Schnur mm	Ø S-Arm mm	Inhalt Stk.
16517-211	weiss/rot	135.0	2/0	0.60	0.40	1

### GRANDWAVE DORSCH- & KÖHLERVORFACH

Kräftiges Paternostervorfach aus echter Fischhaut für Norwegen zum Fang von Köhler und Dorsch.

Durch die Rotationsperle verwickelt das Vorfach im Drill nicht so leicht und kann zahlreiche Angeltage gefischt werden. Die Rotationsperle ist aus einem speziellem ABS Kunststoff gefertigt und hält auch höchsten Belastungen Stand. Kampfstarke Großköhler und Dorsche stellen im Drill und bei der Landung kein Problem dar.

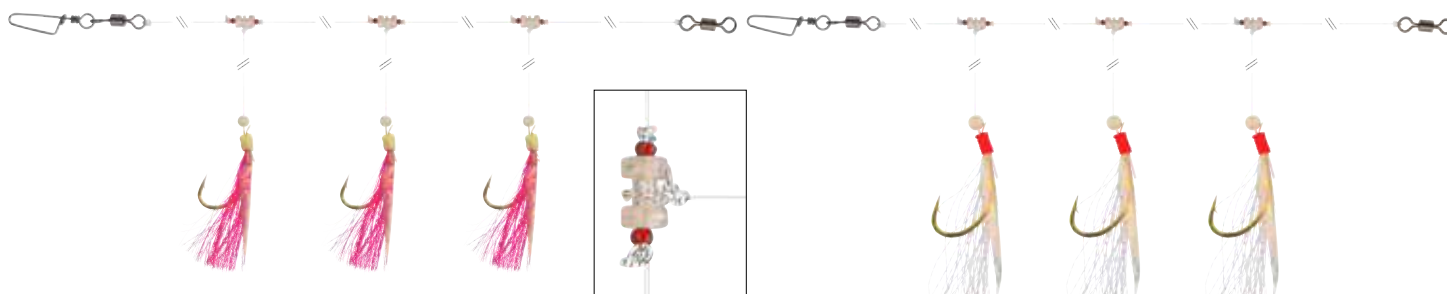

### GRANDWAVE DORSCH- & KÖHLERVORFACH

MIT FISCHHAUT | PINK

Art.-Nr.	Farbe	Vorfach-L. cm	Hk.-Gr.	Ø Schnur mm	Ø S-Arm mm	Inhalt Stk.
16517-220	pink	150.0	4/0	0.90	0.80	1

### GRANDWAVE DORSCH- & KÖHLERVORFACH

MIT FISCHHAUT | WEISS

Art.-Nr.	Farbe	Vorfach-L. cm	Hk.-Gr.	Ø Schnur mm	Ø S-Arm mm	Inhalt Stk.
16517-221	weiss	150.0	4/0	0.90	0.80	1





## GRANDWAVE ROTBARSCH-VORFACH CIRCLE-HOOK

### WEISS

Dieses extrem hochwertige Vorfach wurde in Zusammenarbeit mit unserem Teamangler Horst Hennings für die Angelei auf kapitale Rotbarsche in Nordnorwegen entwickelt. Die speziellen Rotationswirbel an den Seitenarmen und der Knotenschutz sowie die Tubes am Oktopus verhindern ein Verdrallen der Montage beim

Absinken in große Tiefen und bei starker Strömung. Die dünnrätigen, starken Circle Haken greifen sicher im Maulbereich des Rotbarschs und reduzieren zudem die Gefahr von Aussteigern beim Herausholen aus großen Tiefen!

Wird mit Wickelbrett geliefert, um die Montage nach dem Einsatz wieder optimal verstauen zu können.

Art.-Nr.	Farbe	Vorfach-L. cm	Hk.-Gr.	Ø Schnur mm	Ø S-Arm mm	Inhalt Stk.
16517-245	weiss	600.0	5/0	0.80	0.70	1

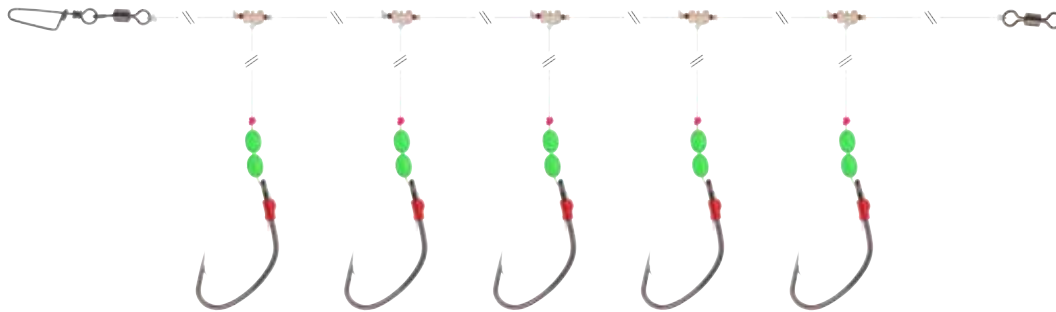

## GRANDWAVE ROTBARSCH-VORFACH 360°

### MIT LEUCHTPERLEN

Dieses Vorfach eignet sich ideal zum Fischen auf Rotbarsch in großer Tiefe. Durch die Rotationsperle verwickelt das Vorfach nicht so leicht beim Ablassen und Herausholen aus großer Tiefe und kann zahlreiche Angeltege gefischt werden. Die

Rotationsperle ist aus einem speziellen ABS Kunststoff gefertigt und hält auch höchsten Belastungen Stand. Die Haken mit weitem Bogen bieten viel Platz für Fischfetzen und greifen sehr gut im Maul. Die Leuchtperlen sorgen für zusätzlichen Reiz.

Art.-Nr.	Vorfach-L. cm	Hk.-Gr.	Ø Schnur mm	Ø S-Arm mm	Inhalt Stk.
16517-250	500.0	5/0	0.70	0.60	1



## GRANDWAVE DORSCH- & KÖHLERVORFACH

### MIT FEDERN | ROT / WEISS / PINK

Extra starkes Paternostervorfach aus echter Fischhaut für Nord-Norwegen zum Fang von Köhler und Dorsch. Durch die Rotationsperle verwickelt das Vorfach im Drill nicht so leicht und kann zahlreiche Angeltege gefischt werden. Die Rotationsperle ist aus einem speziellem ABS Kunststoff gefertigt und hält auch höchsten Belastungen Stand. Kampfstarke Großköhler und Dorsche stellen im Drill und bei der Landung kein Problem dar.

## GRANDWAVE DORSCH- & KÖHLERVORFACH

### GLOW OCTOPUS

Dieses Vorfach mit starken Haken kann solo oder mit Fischfetzen gefischt werden. Ideal für Mittel- und Nordnorwegen! Durch die Rotationsperle verwickelt das Vorfach im Drill nicht so leicht und kann zahlreiche Angeltege gefischt werden. Die Rotationsperle ist aus einem speziellem ABS Kunststoff gefertigt und hält auch höchsten Belastungen Stand. Kampfstarke Großköhler und Dorsche stellen im Drill und bei der Landung kein Problem dar.

Art.-Nr.	Farbe	Vorfach-L. cm	Hk.-Gr.	Ø Schnur mm	Ø S-Arm mm	Inhalt Stk.
16517-225	rot/weiss/pink	135.0	5/0	0.70	0.60	1

Art.-Nr.	Farbe	Vorfach-L. cm	Hk.-Gr.	Ø Schnur mm	Ø S-Arm mm	Inhalt Stk.
16517-240	glow octopus	150.0	7/0	0.70	0.70	1

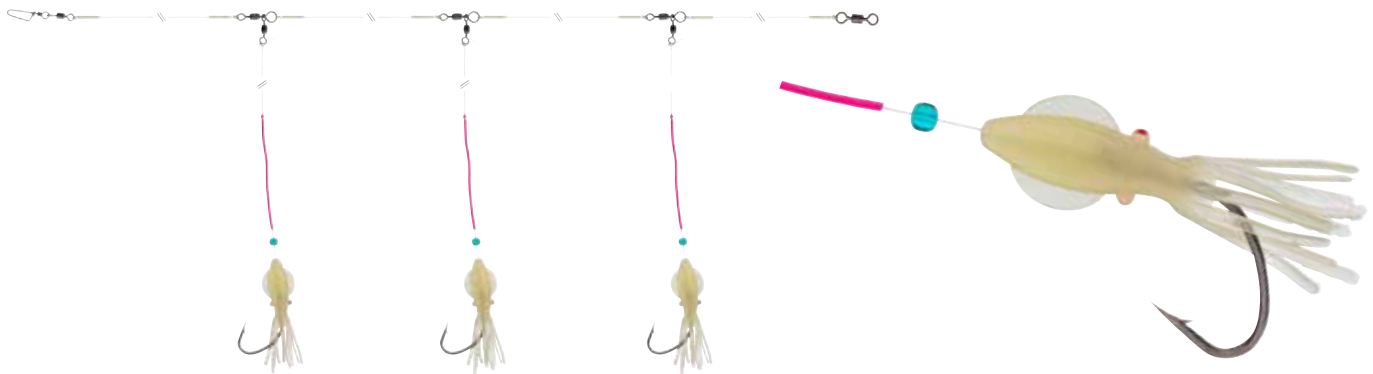

## GRANDWAVE SEEHECHT-VORFACH

SUPER-STRONG | WEISS

Dieses Vorfach eignet sich in Verbindung mit Fischfetzen ideal zum Fang von Seehecht, Dorsch und Köhler. Ideal für Mittel- und Nordnorwegen! Die großen Haken bieten viel Platz für Fischfetzen und schlitzen im Drill nicht aus. Die speziellen Rotationswirbel an den Seitenarmen und der Knotenschutz sowie die

Tubes am Oktopus verhindern ein Verdrallen der Montage beim Absinken auf große Tiefe.

Wird mit Wickelbrett geliefert, um die Montage nach dem Einsatz wieder optimal verstauen zu können.

Art.-Nr.	Farbe	Vorfach-L. cm	Hk.-Gr.	Ø Schnur mm	Ø S-Arm mm	Inhalt Stk.
16517-255	weiss	300.0	5/0	0.80	0.70	1



## GRANDWAVE STEINBEISSER-VORFACH RATTLIN

MIT RASSELN | HELLGRÜN

Das GrandWave Rattlin Vorfach wurde speziell zum Fang von Steinbeißern konzipiert. Durch die Rasseln werden zusätzliche Reize erzeugt, die einen Steinbeißer zum Anbiss verführen. Die Montage dabei immer wieder ruckartig am Grund führen um stark zu rasseln!

Die speziellen Rotationswirbel an den Seitenarmen und der Knotenschutz sowie die Tubes am Oktopus verhindern ein Verdrallen der Montage beim Absinken und bei starker Strömung. Ideal für Mittel- und Nordnorwegen. Die großen, starken Haken bieten viel Platz für Fischfetzen und andere Köder.

Wird mit Wickelbrett geliefert, um die Montage nach dem Einsatz wieder optimal verstauen zu können.

Art.-Nr.	Farbe	Vorfach-L. cm	Hk.-Gr.	Ø Schnur mm	Ø S-Arm mm	Inhalt Stk.
16517-260	hellgrün	150.0	5/0	0.80	0.70	1

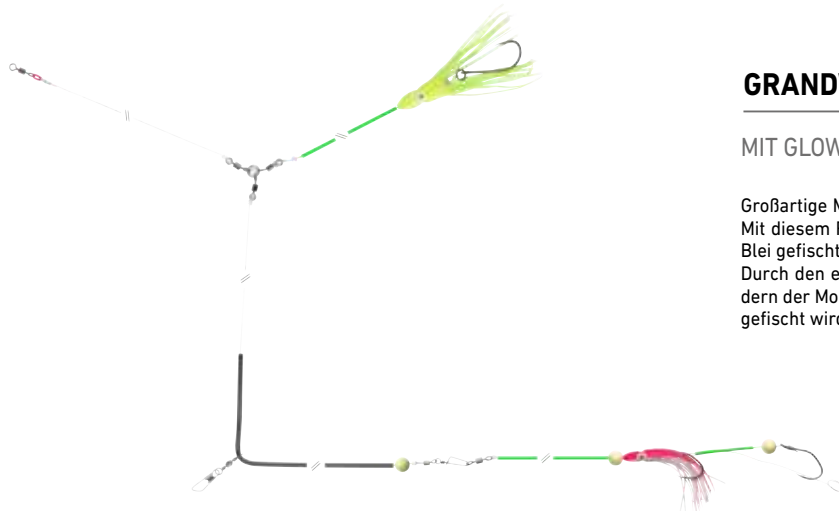

## GRANDWAVE LENG ANTI-TANGLE BOOM RIG

MIT GLOW-SCHLAUCH

Großartige Montage zum Fang von Leng und Lumb – entwickelt von Horst Hennings. Mit diesem Rig wird ein Köder hinter dem Blei und ein zusätzlicher Köder über dem Blei gefischt.

Durch den extra langen Anti-Tangle Boom und die Glow-Schläuche wird ein Verheddern der Montage beim Absinken nahezu ausgeschlossen. Ideal, wenn in großer Tiefe gefischt wird.

Art.-Nr.	Hk.-Gr.	Ø Schnur mm	Inhalt Stk.
16517-265	8/0	1.00	1

# GRANDWAVE

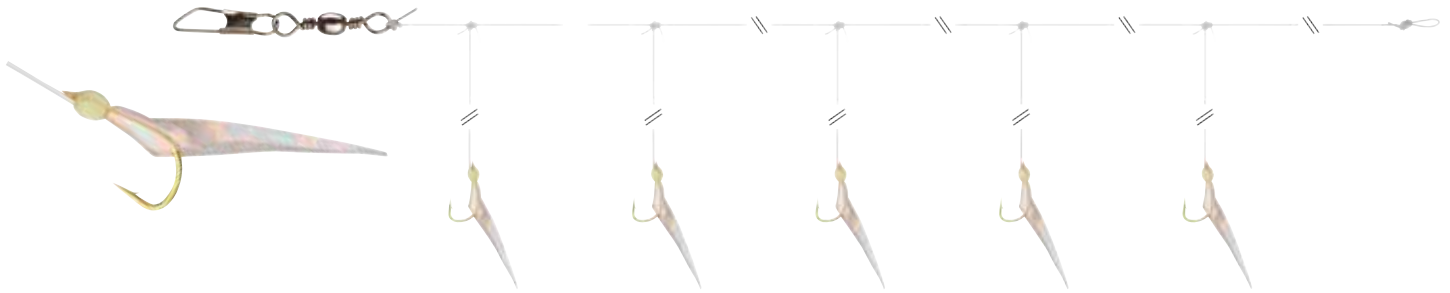

## GRANDWAVE HERINGS-VORFACH

MIT FISCHHAUT | GLOW

Klassisches Heringsvorfach mit echter Fischhaut und Glow-Kopf. Ideal zum Fang von Heringen in der Ostsee.

Art.-Nr.	Farbe	Vorfach-L. cm	Hk.-Gr.	Ø Schnur mm	Ø S-Arm mm	Inhalt Stk.
16517-235	glow	135.0	10	0.40	0.30	1

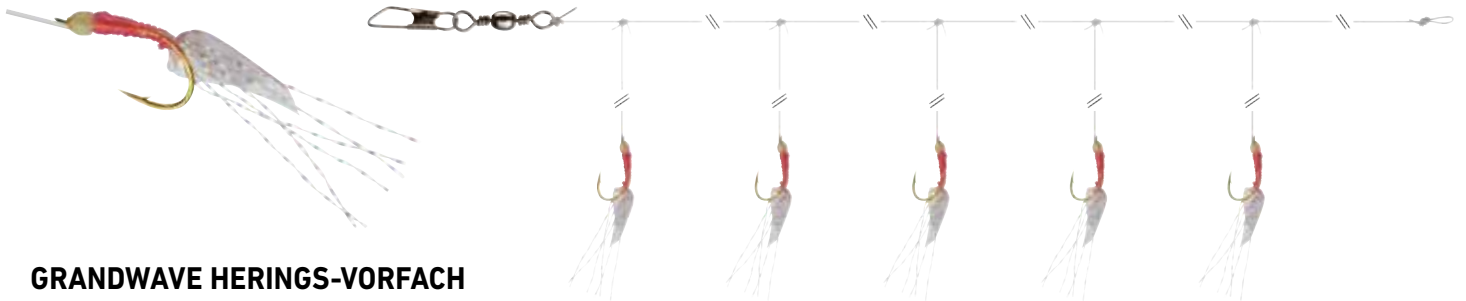

## GRANDWAVE HERINGS-VORFACH

PINK-GLOW

Klassisches Heringsvorfach aus Silikon mit Glow-Kopf. Ideal zum Fang von Heringen in der Ostsee.

Art.-Nr.	Farbe	Vorfach-L. cm	Hk.-Gr.	Ø Schnur mm	Ø S-Arm mm	Inhalt Stk.
16517-236	pink glow	135.0	10	0.40	0.30	1

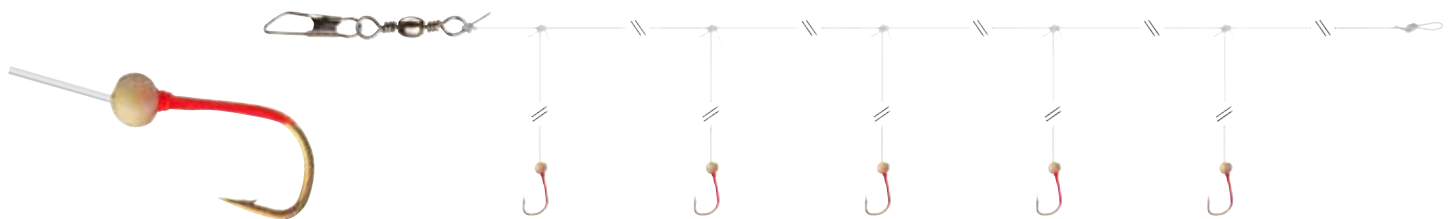

## GRANDWAVE HERINGS-VORFACH MICRO

SUPERFEIN

Extrem feines Vorfach mit kleinen Haken – ideal, wenn die Heringe nicht in Beißlaune sind und nur Kleinstnahrung aufnehmen. Auch ideal zum Fang von Sandaalen als Köderfisch geeignet.

Art.-Nr.	Vorfach-L. cm	Hk.-Gr.	Ø Schnur mm	Ø S-Arm mm	Inhalt Stk.
16517-237	135.0	14	0.26	0.20	1



# SUPPLY RANGE 2025







## WIRBEL & KARABINER



### TOURNAMENT D-SNAP SWIVEL D

KARABINERWIRBEL | TYP D-SNAP

D-Snap Karabiner aus Stainless-Steel ausgestattet mit passendem Wirbel. Ideal für Wobbler und Bleiköpfe. Die breite Bogenform optimiert den Lauf von Wobblern.

Art.-Nr.	Wb.-Gr.	Tragkr. kg	Inhalt Stk.
16513-000	7	13.0	7
16513-001	5	20.0	7
16513-002	4	25.0	7



### TOURNAMENT D-SNAP

KUNSTKÖDERKARABINER

Sehr hochwertiger Karabiner aus Federstahl für Bleiköpfe und Wobbler. Durch die breite Bogenform wird der freie Lauf von Wobblern optimiert.

Art.-Nr.	Wb.-Gr.	Tragkr. kg	Inhalt Stk.
16512-000	S	13.0	10
16512-001	M	20.0	10
16512-002	L	25.0	10





### TOURNAMENT D-SNAP SWIVEL W

KARABINERWIRBEL | TYP W-SNAP

Der extrem starke W-Snap Karabiner aus Stainless-Steel ausgestattet mit Wirbel. Die breite Bogenform ist ideal, um mit Wobblern oder Bleiköpfen zu angeln – der breite Bogen optimiert den freien Lauf von Wobblern.



### TOURNAMENT W-SNAP

KUNSTKÖDERKARABINER

Sehr starker Karabiner aus Federstahl mit weitem Bogen. Ideal zum Fischen mit Wobblern und Bleiköpfen. Der weite Bogen optimiert den freien Lauf von Wobblern. Die Größe L eignet sich zudem hervorragend zum Jerken und für große Schleppwobbler.

Art.-Nr.	Wb.-Gr.	Tragkr. kg	Inhalt Stk.
16513-200	7	9.0	7
16513-201	5	20.0	7
16513-202	4	32.0	7

Art.-Nr.	Wb.-Gr.	Länge mm	Tragkr. kg	Inhalt Stk.
16512-200	S	9	9.0	10
16512-201	M	12	20.0	10
16512-202	L	16	32.0	10



## NO KNOT CONNECTOR

### KNOTENLOS-VERBINDER

Zur knotenlosen Verbindung von geflochtenen Schnüren mit Wirbeln. Kann einfach in den Wirbel eingeklippt werden. Durch das Knotenlos-System erhalten Sie nahezu 100% der Schnurtragkraft!

Art.-Nr.	Wb.-Gr.	Tragkr. kg	Inhalt Stk.
14905-001	S	7.0	10
14905-000	M	12.0	10



## EGG SNAP SWIVEL

### KARABINERWIRBEL

Hochwertiger Wirbel mit Karabiner im Japan-Style. Durch den extrem weiten Bogen wird insbesondere die Aktion von Wobblern nicht eingeschränkt – besserer Fangenerfolg ist das Resultat. Ideal für das leichte bis mittelschwere Angeln mit Gummifisch und Wobbler.

Art.-Nr.	Wb.-Gr.	Tragkr. kg	Inhalt Stk.
14905-708	8	7.0	10
14905-704	4	15.0	10
14905-701	1	25.0	10



## NO KNOT FAST LOCK SWIVEL

### KARABINERWIRBEL | MIT KNOTENLOSVERBINDER

Sehr starker Karabiner mit weitem Bogen am „No Knot“ Connector montiert. Ideal zum Angeln mit Kunstködern. Durch das Knotenlos-System erhalten Sie nahezu 100% der Schnurtragkraft!

Art.-Nr.	Wb.-Gr.	Tragkr. kg	Inhalt Stk.
14905-010	S	7.0	8
14905-004	M	9.0	8
14905-002	L	12.0	8



## FAST LOCK SWIVEL

### KARABINERWIRBEL

Dieser Wirbel mit offenem Karabiner zum Einclippen eignet sich insbesondere zum Einhängen von Futterkörben, Bleien, Brandungsangeln, etc.

Art.-Nr.	Wb.-Gr.	Tragkr. kg	Inhalt Stk.
14905-410	10	7.0	10
14905-406	6	13.0	10
14905-402	2	18.0	10
14905-401	1	33.0	10
14905-400	1/0	42.0	10



## EGG SNAP

### KUNSTKÖDERKARABINER

Hochwertiger Karabiner im Japan-Style. Durch den extrem weiten Bogen wird insbesondere die Aktion von Wobblern nicht eingeschränkt – besserer Fangenerfolg ist das Resultat. Ideal für das leichte bis mittelschwere Angeln.

Art.-Nr.	Wb.-Gr.	Tragkr. kg	Inhalt Stk.
14905-608	8	7.0	10
14905-604	4	15.0	10
14905-601	1	25.0	10



## FAST ATTACH SNAP

### WIRBEL MIT CLIP-KARABINER

Dieser Wirbel mit offenem Karabiner zum Einclippen eignet sich insbesondere zum Einhängen von Futterkörben, Bleien, Brandungsangeln, etc.

Art.-Nr.	Wb.-Gr.	Tragkr. kg	Inhalt Stk.
14905-802	S	12.0	10
14905-801	M	14.0	10
14905-800	L	22.0	10



## FAST LOCK SNAP

### KUNSTKÖDERKARABINER

Starker und hochwertiger Karabiner mit weitem Bogen. Ideal zum Fischen mit Gummifisch und Bleikopf sowie Wobblers. Der weite Bogen sorgt für ein optimales Spiel des Wobblers.

Art.-Nr.	Wb.-Gr.	Tragkr. kg	Inhalt Stk.
14905-510	10	7.0	10
14905-506	6	13.0	10
14905-502	2	18.0	10
14905-501	1	25.0	10



## SUPER SAFE LURE SWIVEL TYPE II

### SICHERHEITS-KARABINERWIRBEL | EXTRA-STARK

Dieser extrem starke und hochwertige Wirbel eignet sich speziell zum Angeln mit großen Gummifischen, Wobblern, etc. – durch die spezielle Konstruktion ist es nahezu unmöglich, dass sich der Karabiner im Drill unter Last öffnet. Die skandinavischen Angler vertrauen diesem Wirbel-Typ bereits seit langer Zeit zum gezielten Fischen auf Großhecht und Zander.

Art.-Nr.	Wb.-Gr.	Tragkr. kg	Inhalt Stk.
14905-304	4	10.0	10
14905-302	2	28.0	10
14905-301	1/0	55.0	8
14905-300	2/0	70.0	7





## EASY SNAP SWIVEL

### KARABINERWIRBEL

Klassischer Wirbel, der leicht und schnell zu öffnen ist. Ideal zum Fischen mit Naturködern, Feederangeln, etc.

Art.-Nr.	Wb.-Gr.	Tragkr. kg	Inhalt Stk.
14905-212	12	8.0	10
14905-208	8	12.0	10
14905-204	4	16.0	10
14905-202	2	22.0	10



## EASY ROLL SWIVEL

### WIRBEL

Sehr hochwertiger, leicht drehender Wirbel mit enormer Tragkraft.

Art.-Nr.	Wb.-Gr.	Tragkr. kg	Inhalt Stk.
14905-108	8	19.0	10
14905-106	6	30.0	10
14905-104	4	35.0	8
14905-102	2	43.0	8



## TOURNAMENT SPLIT RING

### ABGEFLACHTER SPRENGRING

Extrem hochwertige und zuverlässige Sprengringe aus Stainless-Steel mit hoher Tragkraft. In diesem Sortiment finden Sie für nahezu alle Angelbereiche die richtige Größe. In Japan hergestellt!

Art.-Nr.	Ø mm	Tragkr. kg	Inhalt Stk.
16520-001	4.7	5.4	20
16520-002	5.4	8.8	18
16520-003	6.1	12.6	16
16520-004	7.1	27.9	14
16520-005	8.4	59.8	12
16520-006	10.4	64.9	10

## TOURNAMENT D'JIG JIGHEAD

### JIGKOPF | RUND | MIT SAQSAS HAKEN

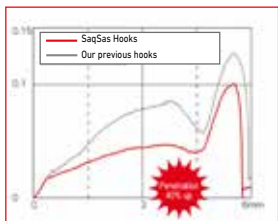

Art.-Nr.	Hk.-Gr.	Gewicht g	Inhalt Stk.
16524-205	2/0	5.0	3
16524-207	2/0	7.5	3
16524-210	2/0	10.0	3
16524-215	2/0	15.0	3
16524-220	2/0	20.0	2
16524-230	2/0	30.0	2
16524-405	4/0	5.0	3
16524-407	4/0	7.5	3
16524-410	4/0	10.0	3
16524-415	4/0	15.0	3
16524-420	4/0	20.0	2
16524-430	4/0	30.0	2

Mit den D-Jigheads präsentiert DAIWA eine Serie unterschiedlicher Jigköpfe, die extrem hochwertig verarbeitet sind und nahezu alle üblichen Einsatzmethoden beim Gummifischangeln abdecken.

Der spezielle Köderhalter am Hakenschenkel sorgt für absolut sicheren Sitz des Gummis und beschädigt den Gummi bei häufigen Köderwechseln deutlich geringer als sonst übliche Bleidorne.

Ausgestattet mit ultrascharfem SaqSas Haken.

## VORFACHHAKEN

### TOURNAMENT VORFACHHAKEN

Mit den Tournament Haken bieten wir Ihnen ein komplettes Programm an Vorfachhaken aus Japan.

Unser Augenmerk gilt hier ganz klar der Sicherung unserer hohen Qualitäts-Standards – jeder gebundene Haken wird individuell auf Zug- und Reißfestigkeit überprüft. Als Vorfachmaterial kommen nur hochwertige, japanische Materialien zur Verwendung.

Ein echtes Premium-Produkt aus dem Hause DAIWA!



### TOURNAMENT AALHAKEN

HAKENFARBE BRÜNIERT | LÄNGE 60CM

Art.-Nr.	Farbe	Hk.-Gr.	Vorfach-L. cm	Ø Schnur mm	Inhalt Stk.
14452-001	bronze	1	60	0.35	10
14452-002	bronze	2	60	0.35	10
14452-004	bronze	4	60	0.33	10
14452-006	bronze	6	60	0.30	10
14452-008	bronze	8	60	0.25	10



### TOURNAMENT FEEDERHAKEN

HAKENFARBE SILBER | LÄNGE 70CM

Art.-Nr.	Farbe	Hk.-Gr.	Vorfach-L. cm	Ø Schnur mm	Inhalt Stk.
14464-004	silber	4	70	0.23	10
14464-006	silber	6	70	0.23	10
14464-008	silber	8	70	0.20	10
14464-010	silber	10	70	0.20	10
14464-012	silber	12	70	0.18	10



### TOURNAMENT BRASSENHAKEN

HAKENFARBE ROT | LÄNGE 70CM

Art.-Nr.	Farbe	Hk.-Gr.	Vorfach-L. cm	Ø Schnur mm	Inhalt Stk.
14456-004	rot	4	70	0.23	10
14456-006	rot	6	70	0.20	10
14456-008	rot	8	70	0.20	10
14456-010	rot	10	70	0.18	10
14456-012	rot	12	70	0.16	10



### TOURNAMENT FEEDERHAKEN

HAKENFARBE SCHWARZ | LÄNGE 80CM

Art.-Nr.	Farbe	Hk.-Gr.	Vorfach-L. cm	Ø Schnur mm	Inhalt Stk.
14455-004	schwarz	4	80	0.23	10
14455-006	schwarz	6	80	0.23	10
14455-008	schwarz	8	80	0.20	10
14455-010	schwarz	10	80	0.18	10
14455-012	schwarz	12	80	0.18	10



### TOURNAMENT FORELLENHAKEN

HAKENFARBE SILBER | LÄNGE 60CM

Art.-Nr.	Farbe	Hk.-Gr.	Vorfach-L. cm	Ø Schnur mm	Inhalt Stk.
14459-002	silber	2	60	0.25	10
14459-004	silber	4	60	0.25	10
14459-006	silber	6	60	0.23	10
14459-008	silber	8	60	0.20	10
14459-010	silber	10	60	0.18	10



### TOURNAMENT FORELLENHAKEN

HAKENFARBE SILBER | LÄNGE 120CM

Art.-Nr.	Farbe	Hk.-Gr.	Vorfach-L. cm	Ø Schnur mm	Inhalt Stk.
14460-002	silber	2	120	0.25	10
14460-004	silber	4	120	0.25	10
14460-006	silber	6	120	0.23	10
14460-008	silber	8	120	0.20	10
14460-010	silber	10	120	0.18	10



### TOURNAMENT KARPFFENHAKEN

HAKENFARBE SCHWARZ | LÄNGE 60CM

Art.-Nr.	Farbe	Hk.-Gr.	Vorfach-L. cm	Ø Schnur mm	Inhalt Stk.
14450-001	schwarz	1	60	0.33	10
14450-002	schwarz	2	60	0.30	10
14450-004	schwarz	4	60	0.25	10
14450-006	schwarz	6	60	0.25	10
14450-008	schwarz	8	60	0.23	10



### TOURNAMENT MADENHAKEN

HAKENFARBE ROT | LÄNGE 50CM

Art.-Nr.	Farbe	Hk.-Gr.	Vorfach-L. cm	Ø Schnur mm	Inhalt Stk.
14463-010	rot	10	50	0.16	10
14463-012	rot	12	50	0.14	10
14463-014	rot	14	50	0.12	10
14463-016	rot	16	50	0.10	10



### TOURNAMENT MAISHAKEN

HAKENFARBE GOLD | LÄNGE 60CM

Art.-Nr.	Farbe	Hk.-Gr.	Vorfach-L. cm	Ø Schnur mm	Inhalt Stk.
14454-001	gold	1	60	0.33	10
14454-002	gold	2	60	0.03	10
14454-004	gold	4	60	0.25	10
14454-006	gold	6	60	0.25	10
14454-008	gold	8	60	0.23	10



### TOURNAMENT MATCHHAKEN

HAKENFARBE SILBER | LÄNGE 40CM

Art.-Nr.	Farbe	Hk.-Gr.	Vorfach-L. cm	Ø Schnur mm	Inhalt Stk.
14457-010	silber	10	40	0.14	10
14457-012	silber	12	40	0.14	10
14457-014	silber	14	40	0.12	10
14457-016	silber	16	40	0.10	10
14457-018	silber	18	40	0.10	10



### TOURNAMENT SBIROLINOHAKEN

HAKENFARBE ROT | LÄNGE 250CM

Art.-Nr.	Farbe	Hk.-Gr.	Vorfach-L. cm	Ø Schnur mm	Inhalt Stk.
14461-002	rot	2	250	0.25	10
14461-004	rot	4	250	0.23	10
14461-006	rot	6	250	0.20	10
14461-008	rot	8	250	0.20	10
14461-010	rot	10	250	0.18	10



### TOURNAMENT WEISSFISCHHAKEN

HAKENFARBE SILBER | LÄNGE 60CM

Art.-Nr.	Farbe	Hk.-Gr.	Vorfach-L. cm	Ø Schnur mm	Inhalt Stk.
14458-010	silber	10	60	0.16	10
14458-012	silber	12	60	0.14	10
14458-014	silber	14	60	0.12	10
14458-016	silber	16	60	0.10	10





### TOURNAMENT WURMHAKEN

HAKENFARBE BRÜNIERT | LÄNGE 60CM

Art.-Nr.	Farbe	Hk.-Gr.	Vorfach-L. cm	Ø Schnur mm	Inhalt Stk.
14453-001	bronze	1	60	0.35	10
14453-002	bronze	2	60	0.35	10
14453-004	bronze	4	60	0.33	10
14453-006	bronze	6	60	0.30	10
14453-008	bronze	8	60	0.25	10
14453-010	bronze	10	60	0.25	10



### TOURNAMENT ZANDERHAKEN

HAKENFARBE SILBER | LÄNGE 70CM

Art.-Nr.	Farbe	Hk.-Gr.	Vorfach-L. cm	Ø Schnur mm	Inhalt Stk.
14462-200	silber	2/0	70	0.33	10
14462-100	silber	1/0	70	0.30	10
14462-001	silber	1	70	0.30	10
14462-002	silber	2	70	0.25	10
14462-004	silber	4	70	0.23	10



### DAIWA SOKKOU KNOT TOOL

SCHNURVERBINDER

**Einfach – schnell und leicht – Sokkou!**

Sokkou – dieser Name bedeutet auf Japanisch „schnell und einfach“ – und genau darum geht es bei diesem kleinen Helfer.

Mit dem Sokkou Knotentool können Sie den Verbindungsknoten zwischen monofilem Vorfach und geflochtener Hauptschnur in Sekundenschnelle ausführen – nach einiger Zeit klappt es dann mit verbundenen Augen oder sogar im Dunkeln. Normalerweise ist die Verbindung von Vorfach zu geflochtener Hauptschnur bei kalter Witterung oder viel Wind am Wasser nur mit einiger Übung und viel Aufwand zu erledigen – mit dem Sokkou Tool stellt diese Verbindung kein Problem mehr dar und ist sofort erledigt. Bei unseren Teamanglern ist dieses Werkzeug mittlerweile in jedem Gerätekasten! Geeignet für monofile Vorfächer bis ca. 0.40mm und geflochtene Hauptschnüre bis ca. 0.25mm.

Eine ausführliche Gebrauchsanweisung finden Sie auf der Rückseite der Verpackung (bzw. im Internet als Film).

Art.-Nr.	Farbe	Inhalt Stk.
15800-205	gelb	1

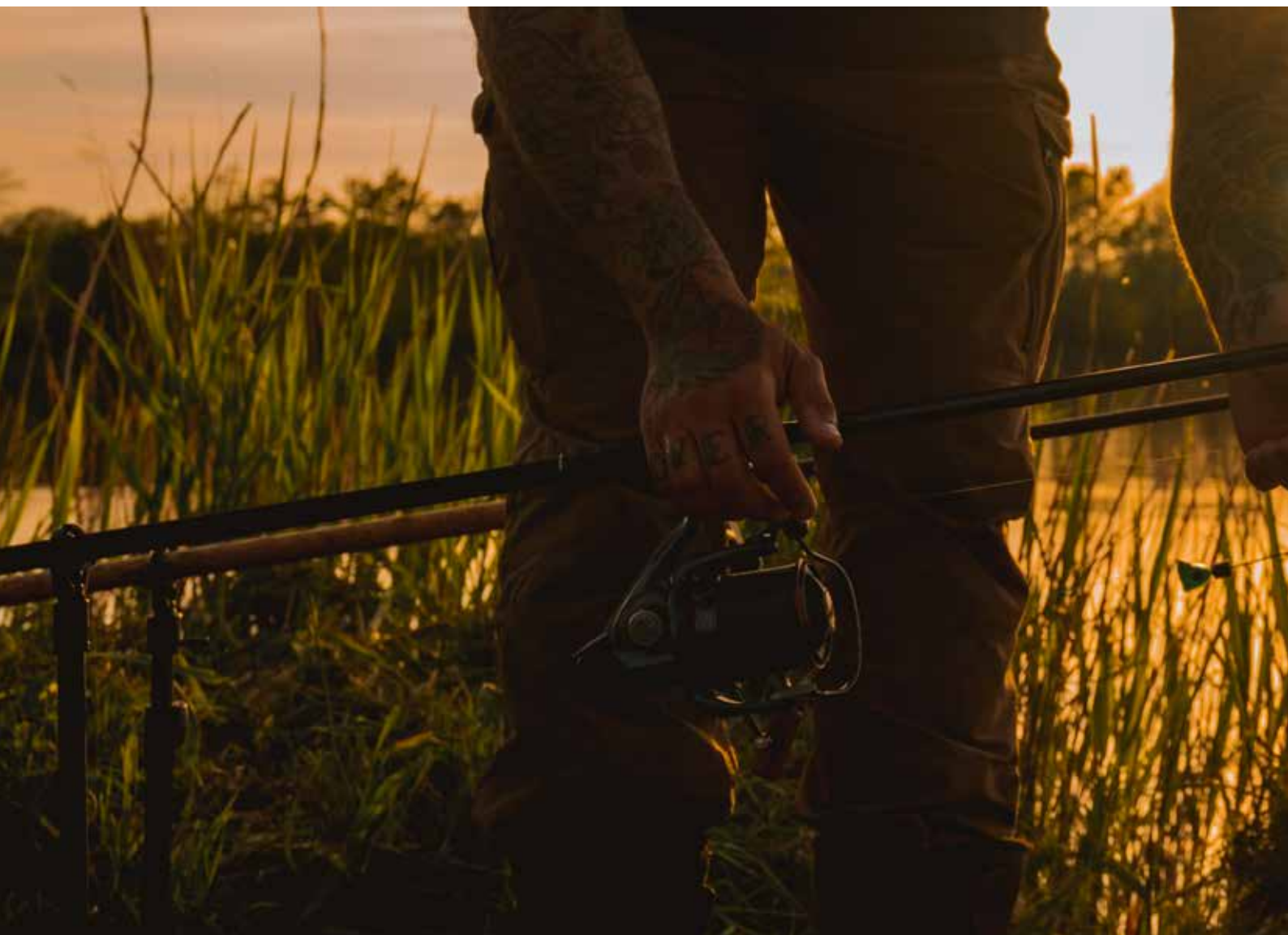

## WERKZEUG & EQUIPMENT

### DAIWA D-VEC MULTI ADJUST CARBON TELE HANDLE

**NEW**

#### KESCHERSTANGE

Diese extra lange und starke Kescherstange mit 3K Woven Kohlefaser-Oberfläche in 4.2m Länge ist durch das kurze Packmaß leicht zu transportieren und kann durch den speziellen Schraubverschluss ganz einfach auf die aktuelle Angelsituation eingestellt werden. Die Aufnahme für den Kescherkopf verfügt für jede Sektion über ein individuelles Gewinde – Sie können die Länge der Stange so ganz leicht und verwindungsfrei anpassen. Mit englischem Gewinde – passend für die meisten losen Kescherköpfe.



Art.-Nr.	Farbe Stange	Länge cm	Stangen-L. cm	Transp.-L. cm	Teile	Gewicht g
15810-420	carbon	420	85-420	85	6	290





## DAIWA D-VEC FLOATING WADING NET

**NEW**

### WATKESCHER

Dieser schwimmende Watkescher wurde insbesondere für die Meerforellenfischerei entwickelt, eignet sich jedoch natürlich auch zum normalen Wadfischen im Süßwasser. Das gummierte Netz nimmt keinen Geruch auf und wurde so konstruiert, dass sich keine Haken in den Maschen verfangen können. Der Kescher kann an einer Öse am oberen Bereich leicht mit einem Karabiner gesichert werden. Das elastische Bändchen am EVA Griff verhindert ungewollten Verlust im Einsatz.



Art.-Nr.	Farbe Stange	Farbe Netz	Länge cm	Stangen-L. cm	Transp.-L. cm	Grösse cm	Netztiefe cm	Masche mm	Gewicht g
15810-520	black	black	73	18	73	55x45	40	10x10	280



## DAIWA TAPELINE

### MASSBAND

Maßband mit Druckknopf in Zentimeter und Inch Anzeige (150cm/60Inch.). Ummantelung aus wasserabweisendem Material im Kohlefaserdesign.

Material: PVC

Art.-Nr.	Maß-L. cm	Maß-L. inch	Inhalt Stk.
15809-000	150	60	1

## DAIWA TOWEL

### HANDTUCH | MIT KLETTVERSCHLUSSBAND



Dieses kleine, praktische Handtuch kann mittels des Klettverschluss-Bands ganz einfach am Gürtel oder an der Hosentasche befestigt werden. Ideal zum Trocknen und Säubern der Hände. Das Handtuch kann problemlos in der Maschine gewaschen werden.

Material: Polyester

Art.-Nr.	Größe cm	Inhalt Stk.
15803-060	28x20	1

## DAIWA MINI SPRENGRINGZANGE



Gerade bei kleinen Wobblern und Blinkern von 30-50mm Größe hat man häufig das Problem, dass normale Sprengringzangen in der Regel zu groß für die feinen Sprengringe sind. Die DAIWA Mini-Spliringzange hingegen hat sehr feine Backen und öffnet selbst kleinste Sprengringe, ohne diese zu beschädigen.

Art.-Nr.	Länge cm	Inhalt Stk.
16510-100	12,7	1



## DAIWA LANYARD

### SCHLÜSSELBAND | MIT MASSBAND



Mit diesem Schlüsselanhänger haben Sie gleichzeitig auch immer ein Maßband zum Abmessen Ihres Fangs dabei.

Material: Polyester

Art.-Nr.	Maß-L. cm	Inhalt Stk.
15803-001	100	1



## DAIWA D'BRAID SCHERE

FÜR GEFLOCHTENE UND MONOFILFISCHSCHNÜRE



Hochwertige Schere, die auch dünne, geflochtene Schnüre und natürlich monofile Vorfächer problemlos schneidet.

Art.-Nr.	Länge cm	Inhalt Stk.
15803-070	11.0	1

## DAIWA D'LINE CLIPPER

SCHNURCLIPPER | FÜR MONOFILFISCHSCHNÜRE



Kleiner Schnurclipper aus Stainless-Steel zum schnellen Durchtrennen von monofilen Vorfächern, etc.

Art.-Nr.	Länge cm	Inhalt Stk.
15803-080	6.0	1

## DAIWA DIGITAL T-BAR SCALE

DIGITALWAAGE | WIEGEBEREICH BIS 50KG

Hochwertige und sehr präzise Waage. Wiegebereich bis 50kg – kann von lbs auf kg umgestellt werden. Die T-Bar Halterung kann leicht gegriffen werden und bietet eine leichte Handhabung auch bei schweren Gewichten. Die obere Öse kann zum Wiegen in ein Tripod eingehängt werden. Mit integriertem Thermometer und Memory Funktion.



Art.-Nr.	Wiegebereich (max.) kg	Inhalt Stk.
18860-251	50	1

## DAIWA LURE & STINGER BOX

MINIKÖDERBOX | BEIDSEITIG | MIT SILIKONDICHTUNG



In diese kleine Box mit geschlitztem EVA Board können Sie auf beiden Seiten problemlos Stinger-Montagen sowie Miniblinker, kleine Wobbler, etc. unterbringen.

Durch die Silikondichtung am Deckel bleiben Ihre Kleinteile auch bei Regen vollkommen sicher und trocken.

Art.-Nr.	Grösse cm	Inhalt Stk.
15809-805	19x11x4	1



# BAGS & BOXES 2025







## TASCHEN & ZUBEHÖR

### DAIWA NEOPRENE ROD STRAP SET

#### RUTENGÜRTEL-SET | MIT RINGSCHLITZ

Hochwertiger Rutengürtel aus sehr elastischem Neopren Material. Der Schlitz im Neoprenband kann einfach über einen Rutenring gestülpt werden – so ist das Band rutschfest gesichert. Geeignet für Spinn-, Match- und Feederruten.

Material: 90% Neopren, 10% Nylon



Art.-Nr.	Grösse	Inhalt Set Stk.
15803-050	M	2

### DAIWA NEOPRENE ROD BELT SET

#### RUTENGÜRTEL-SET | MIT SCHUTZKAPPE

Sehr hochwertiges Rutengürtel-Set mit Haube zum Schutz der Spitze. Ideal zum Transport und Schutz von hochwertigen Ruten.

Material: Neopren



Art.-Nr.	Inhalt Set Stk.
15801-000	2

### DAIWA NEOPRENE REEL COVER

Hochwertige Rollenschutztasche aus Neopren für Spinnrollen in drei Größen, sowie für Baitcastrollen.

Durch die Konstruktionsweise kann die Schutztasche auch um die montierte Rolle an der Rute befestigt werden – ideal zum sicheren Transport im PKW.

Material: 90% Neopren, 10% Nylon



### DAIWA NEOPRENE REEL COVER

#### ROLLENSCHUTZTASCHE | FÜR SPINNROLLEN

Größe S für Rollen bis Größe 2500

Größe M für Rollen von Größe 2500 bis Größe 4000

Größe L für Rollen von Größe 4500 bis Größe 8000

### DAIWA NEOPRENE REEL COVER

#### ROLLENSCHUTZTASCHE | FÜR BAITCASTROLLEN

Neopren-Rollentasche speziell zur Aufbewahrung von Baitcastrollen.

Art.-Nr.	Grösse cm	Ausführung	Inhalt Stk.
15802-025	12x12.5	für Baitcastrollen	1

Art.-Nr.	Grösse	Grösse cm	Ausführung	Inhalt Stk.
15802-010	S	17x15	für Rollen bis Gr. 2500	1
15802-015	M	19x16	für Rollen Gr. 2500-4000	1
15802-020	L	23.5x18	für Rollen Gr. 4500-8000	1



## DAIWA RIG POUCH

### RIG- & VORFACHTASCHE

Rigtasche für Brandungs- und Meeresvorfächer, wie auch Stahldrähte etc. Ausgestattet mit 10 heraustrennbaren Einzeltaschen.

Material: PVC



Art.-Nr.	Grösse cm
15800-001	17x16x5



## DAIWA FIGHTING BELT

### DRILLGÜRTEL

Der DAIWA Drillgürtel eignet sich sowohl für die Meeresangelei wie auch zum Welsangeln – durch seine Konstruktion können alle Ruten verwendet werden – eine Kreuzschlitzkappe ist nicht notwendig. Sehr leicht und platzsparend – ideal für Flugreisen.

Material: Drillgürtel PVC; Transporttasche Nylon

Art.-Nr.	Grösse cm
15800-005	17x21x7

## DAIWA KESCHERSTANGE

### TELESKOPISCH | KURZGETEILT

Hochwertige Kescherstange aus Kohlefaser mit extrem kurzer Teilung. Dank der kurzen Teilung kann diese Tele-Kescherstange problemlos in der Angel- bzw. Rutentasche mitgenommen werden. Die Kescherstange eignet sich insbesondere für Kanäle und Hafengebiete, wenn das Wasser relativ tief unter dem Angelplatz liegt und somit zum Keschern eine lange Kescherstange benötigt wird.

Material: Kohlefaser

Art.-Nr.	Stangen-L. cm	Transp.-L. cm	Teile	Gewicht g
11920-360	360	46	10	510
11920-420	420	72	7	530
11920-535	535	72	9	590



## DAIWA D-VEC WAVELOCK SCHIRM

### RUND | BOGEN 250CM

Der DAIWA D-VEC Wavelock Schirm in 2.5m ist extrem robust und bietet dank des dicken und kräftigen Wavelock Materials dauerhaften Schutz bei Regen. Alle Nähte wurden doppelt gelegt und anschließend mit Tape verklebt – somit tritt auch bei starkem Regen kein Wasser durch die Nähte. Wenn Sie auf der Suche nach einem sehr starken und sicheren Schirm sind, sind Sie mit dem DAIWA Wavelock Schirm optimal beraten.

Material: Schirmbezug Polyester



Art.-Nr.	Grösse cm
18801-250	250



## DAIWA EVA BAG

Der DAIWA Multi-Loader eignet sich ideal zum sicheren und trockenen Transport diverser Klein- und Zubehörteile sowie von Kleidung, Schuhen, usw. Zudem können Sie damit problemlos Ihren Fang transportieren! Das Material ist zu 100% wasserdicht und die Tasche kann zum Transport platzsparend zusammengefasst werden. Das Material nimmt keine Gerüche an und lässt sich sehr leicht von Verschmutzungen reinigen.

Erhältlich in zwei Größen.

Material: Tasche EVA

MULTI-LOADER |  
FALTBAR | M-SIZE



Art.-Nr.	Grösse	Grösse cm
15809-125	M	36x25x23

MULTI-LOADER |  
FALTBAR | L-SIZE



Art.-Nr.	Grösse	Grösse cm
15809-145	L	45x29x28

## DAIWA EVA BAITFISH BUCKET

KÖDERFISCHEIMER | FALTBAR | MIT NETZ-EINSATZ



Der faltbare EVA Köderfischeimer von DAIWA überzeugt mit zahlreichen Details. Der innere Netz-Einsatz kann problemlos aus dem Hauptabteil genommen werden und ins Wasser gestellt werden. Durch das Netzgewebe erhalten die Köderfische so konstant frisches Wasser. Beim Herausheben des Netzteils läuft das Wasser durch den unteren Rand ohne Netz nicht vollkommen heraus – die Köderfische werden somit nicht verletzt. Das Hauptabteil besitzt eine kleine Außentasche für die Aufnahme einer Köderfischpumpe.

Zum platzsparenden Transport kann dieser Eimer problemlos zusammengefasst werden.

Wird inkl. 8m Seil geliefert.

Material: Eimer EVA

Art.-Nr.	Grösse cm
15809-110	36x30

## DAIWA EVA BUCKET

WASSEREIMER | FALTBAR

Dieser kleine und sehr durchdachte, faltbare Anglereimer bietet die Möglichkeit, problemlos Wasser aus einem Gewässer zu entnehmen.

Das lange Seil ist mit speziellen Hand-Stopperrn ausgestattet und verhindert das Durchrutschen durch die Finger. Am oberen Ende des Seils ist ein kleines Bleigewicht angebracht – damit taucht der Eimer immer problemlos unter die Wasseroberfläche ein und lässt sich voll befüllt herausziehen.

Material: Eimer EVA

Art.-Nr.	Grösse	Grösse cm
15809-120	M	23x20

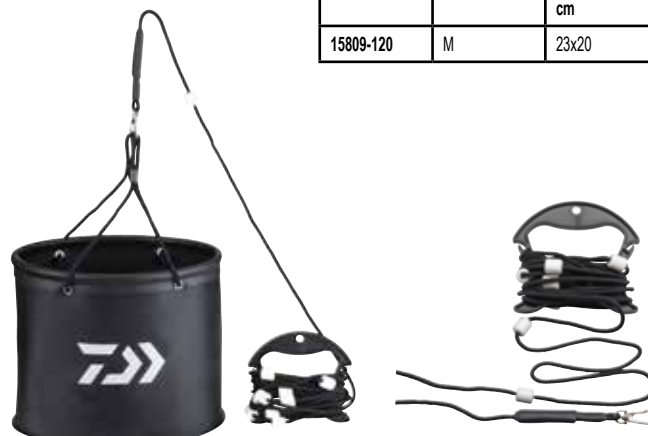

## DAIWA EVA BUCKET

ANGLEREIMER | FALTBAR | L-SIZE

Dieser faltbare, wasserdichte Eimer aus dem Hause DAIWA kann für diverse Zwecke verwendet werden.

Ideal zum Abmischen von Grundfutter, als Wasserbehälter, zur trockenen Lagerung von Zubehör und sogar als Korb für Fliegenschnüre beim Fischen mit Streamer auf Hecht.

Material: Eimer EVA

Art.-Nr.	Grösse	Grösse cm
15809-115	L	36x22

## DAIWA ROD BELT

### TRANSPORT-RUTENGÜRTEL | FÜR 1 MONTIERTE RUTE

Nützlicher und preisgünstiger Transportgürtel mit Schultergurt für 2-teilige Ruten. Die Rute kann schnell und einfach in das Neopren eingeschlagen werden und die beiden Rutenteile scheuern nicht gegeneinander – ideal, wenn hochwertige Ruten transportiert werden müssen. Der Rutengürtel kann am Wasser sehr klein zusammengefaltet werden und benötigt wenig Stauraum.

Material: Tasche 90% Neopren, 10% Nylon

Art.-Nr.	Länge cm
15809-010	78.0



## DAIWA 1 ROD BAG

### HARDCASE RUTENFUTTERAL | FÜR 1 MONTIERTE RUTE

Dieses harte Rutenfutteral im Woven-Kohlefaser Design schützt Ihre hochwertigen Ruten optimal. Durch die halbfeste Außenhülle sind sowohl Rute, wie auch Rolle beim Transport stets vor äußeren Einflüssen geschützt.

Eine kleine, untere Seitentasche mit Klettverschluss bietet Raum für eine Kescherstange, etc. Dank der speziellen FüÙe kann man das Futteral auch problemlos auf ebenem Boden hinstellen, ohne dass es umfällt.

Der extra dicke, gepolsterte Schulterriemen bietet auch auf längeren Strecken optimalen Tragekomfort.

Je nach Länge eignet sich dieses Futteral für Spinnruten von 2.40m bis zu 3.00m.

Material: Tasche Polypropylen



Art.-Nr.	Länge cm	Ausführung
15809-325	145	für 1 Rute bis 2.70m
15809-345	157	für 1 Rute bis 3.00m

## ROD STRAP SET

### RUTENGÜRTEL-SET

Klassische und robuste Rod Straps mit Klettverschluss – einfach zu befestigen. Eignet sich für alle Steckruten und kann beim Angeln einfach auf dem Griffteil der Rute belassen werden.

Art.-Nr.	Größe cm	Inhalt Set Stk.
15803-200	23x2	2





## DAIWA ROD CASE

Diese halb feste Rutentasche bietet – je nach Modell – Platz für zwei bzw. drei vollmontierte Ruten. Durch die schockabsorbierende Außenhülle sind Ihre Ruten beim Transport optimal vor äußeren Einflüssen geschützt.

Ausgestattet mit breitem Schultergurt, der komfortables Tragen auch bei längeren Distanzen ermöglicht.

Material: Tasche Polyester, PVC beschichtet



## DAIWA 2 ROD CASE

SEMI-HARDCASE RUTENFUTTERAL | FÜR 2 MONTIERTE RUTEN

Art.-Nr.	Länge cm	Ausführung
15801-225	128	für 2 Ruten bis 2.40m
15801-245	145	für 2 Ruten bis 2.70m

## DAIWA 3 ROD CASE

SEMI-HARDCASE RUTENFUTTERAL | FÜR 3 MONTIERTE RUTEN

Art.-Nr.	Länge cm	Ausführung
15801-325	128	für 3 Ruten bis 2.40m
15801-345	145	für 3 Ruten bis 2.70m

## DAIWA EXTENSION 1 ROD BAG

HARDCASE RUTENFUTTERAL | FÜR 1 MONTIERTE RUTE

Leichte Semi-Hard Rutentasche in Kohlefaser-Optik mit festem Boden. Durch die spezielle Konstruktion kann das Futteral für montierte Ruten von 2.10m bis 3.10m Länge verwendet werden. Der obere Teil kann einfach mittels Klettverschluss in der Länge angepasst werden.

Tasche PVC; Innenfutter Polyester

Art.-Nr.	Grösse cm	Ausführung
15808-310	130x19x10	für 1 7-10ft-Rute





## DAIWA D-VEC GLOBAL TRAVEL WHEEL BAG

### TRANSPORTTASCHE

Sehr hochwertige, große und robuste Reisetasche mit 2 großen Abteilungen. Im unteren Bereich können Sie problemlos Ihre Reiseruten, Rollen, Köder, etc. unterbringen. Durch die seitliche Verstärkung und eine dicke Polsterung von oben wird Ihr Tackle optimal geschützt. Das obere Abteil bietet Platz für Bekleidung, Stiefel, etc. Die extra großen Rollen und das robuste Handteil zum Ausziehen sorgen für leichten Transport der Tasche auch bei unebenem Untergrund. Zwei seitliche Gurte können fest um die Tasche fixiert werden und sorgen bei schwerem Inhalt für optimale Lagerung und Schutz des Reißverschlusses. Die extra großen Reißverschlüsse sind aus ABS-Material und korrodieren nicht – zudem können die beiden Hauptfächer abgeschlossen werden. Durch die Länge von 98cm können in dieser Tasche auch lang geteilte Reiseruten transportiert werden (z.B. 8.6' Popper Ruten 3-teilig), die sonst in keiner Tasche Platz finden – ideal für Norwegen und für Angeltrips in Warmwasser-Gebiete.

Material: Polyester



Art.-Nr.	Grösse cm
15808-000	98x40x46



# D-BOX

DAIWA TACKLE SYSTEM

## D-BOX TACKLE SYSTEM

Mit dem D-Box Tackle System bietet DAIWA ein großes Sortiment an hochwertigen und robusten Tackle Boxen in diversen Größen, die sich ideal für Köder und andere Zubehörteile eignen. Durch die Dichtungen im Deckel und Verschlussclips auf allen 4 Seiten ist der Inhalt ideal vor eindringendem Wasser geschützt.



## D-BOX SS TACKLE SYSTEM

KUNSTKÖDERBOX | SMALL SHALLOW | MIT SILIKONDICHTUNG



Art.-Nr.	Modell	Abmessung aussen cm	Gewicht g
14310-000	SS	21.7x16.4x3.3	240

## D-BOX SR TACKLE SYSTEM

KUNSTKÖDERBOX | SMALL REGULAR | MIT SILIKONDICHTUNG



Art.-Nr.	Modell	Abmessung aussen cm	Gewicht g
14310-005	SR	21.7x16.4x4.8	225

## D-BOX SD TACKLE SYSTEM

KUNSTKÖDERBOX | SMALL DEEP | MIT SILIKONDICHTUNG



Art.-Nr.	Modell	Abmessung aussen cm	Gewicht g
14310-010	SD	21.7x16.4x9.0	375

## D-BOX MR TACKLE SYSTEM

KUNSTKÖDERBOX | MEDIUM REGULAR | MIT SILIKONDICHTUNG



Art.-Nr.	Modell	Abmessung aussen cm	Gewicht g
14311-005	MR	26.7x16.7x4.8	260

## D-BOX MS TACKLE SYSTEM

KUNSTKÖDERBOX | MEDIUM SHALLOW | MIT SILIKONDICHTUNG



Art.-Nr.	Modell	Abmessung aussen cm	Gewicht g
14311-000	MS	26.7x16.7x3.3	275

## D-BOX MD TACKLE SYSTEM

KUNSTKÖDERBOX | MEDIUM DEEP | MIT SILIKONDICHTUNG



Art.-Nr.	Modell	Abmessung aussen cm	Gewicht g
14311-010	MD	26.7x16.7x9.0	510







## D-BOX LS TACKLE SYSTEM

KUNSTKÖDERBOX | LARGE SHALLOW | MIT SILIKONDICHTUNG



Art.-Nr.	Modell	Abmessung aussen cm	Gewicht g
14312-000	LS	34.4x21.5x3.3	465

## D-BOX LR TACKLE SYSTEM

KUNSTKÖDERBOX | LARGE REGULAR | MIT SILIKONDICHTUNG



Art.-Nr.	Modell	Abmessung aussen cm	Gewicht g
14312-005	LR	34.4x21.5x4.8	416

## D-BOX LSU TACKLE SYSTEM

KUNSTKÖDERBOX | LARGE SHALLOW UNIVERSAL | MIT SILIKONDICHTUNG



Art.-Nr.	Modell	Abmessung aussen cm	Gewicht g
14313-000	LSU	34.4x21.5x3.3	741

## D-BOX LD TACKLE SYSTEM

KUNSTKÖDERBOX | LARGE DEEP | MIT SILIKONDICHTUNG



Art.-Nr.	Modell	Abmessung aussen cm	Gewicht g
14312-010	LD	34.4x21.5x9.0	608

## D-BOX SSU TACKLE SYSTEM

KUNSTKÖDERBOX | SMALL SHALLOW UNIVERSAL | MIT SILIKONDICHTUNG



Art.-Nr.	Modell	Abmessung aussen cm	Gewicht g
14313-005	SSU	21.7x16.4x3.3	365



14313-005  
14313-000



## KLEINTEILEBOX WASSERDICHT

Diese sehr hochwertigen Boxen für Kleinteile sind aus stoßfestem ABS-Material hergestellt und extrem belastbar. Durch den Dichtungsring am Deckel kann kein Wasser eindringen und alle Teile im Inneren sind optimal vor Feuchtigkeit und Wasser geschützt. Die Boxen werden mit passenden Magnet-Pads geliefert, die einfach eingeklebt werden können, um den Inhalt zusätzlich zu sichern – ideal für Haken, Wirbel, Klemmhülsen, etc. Die Basis der Boxen ist so konstruiert, dass jeweils zwei Boxen fest miteinander verbunden werden können. Erhältlich in flacher (grün) und tiefer (rot) Ausführung. Hergestellt in Japan.



## KLEINTEILEBOX WASSERDICHT

3 FÄCHER | MIT MAGNETFOLIE



Art.-Nr.	Farbe	Größe cm
14413-300	green smoke	11x6.5x1.3
14413-305	red smoke	11x6.5x1.8

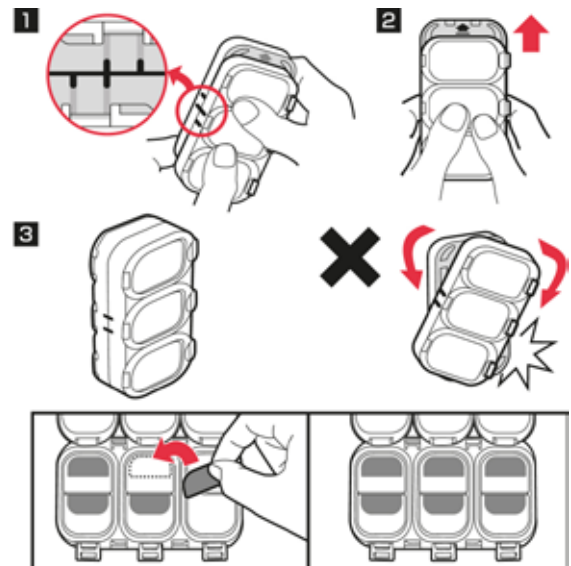

## KLEINTEILEBOX WASSERDICHT

6 FÄCHER | MIT MAGNETFOLIE



Art.-Nr.	Farbe	Größe cm
14413-600	green smoke	11x6.5x1.3
14413-605	red smoke	11x6.5x1.8

## KLEINTEILEBOX WASSERDICHT

9 FÄCHER | MIT MAGNETFOLIE



Art.-Nr.	Farbe	Größe cm
14413-900	green smoke	11x6.5x1.3
14413-905	red smoke	11x6.5x1.8

## DAIWA D-VEC CATFISH BAG XL

**NEW**

### WELSTASCHE

#### Der Klassiker kommt zurück!

Diese hochwertige Spezialtasche von DAIWA wurde speziell für die Verwendung zum Welsangeln konzipiert und in zahlreichen Details im Vergleich zum Vorgängermodell verbessert. Das robuste, graue Polyestermaterial ist wasserabweisend und übersteht auch einen kurzen Schauer, ohne sich sofort vollzusaugen. Die beiden großen Aufsetztaschen an der Front (26x25cm, 20x25cm) bieten Platz für Tackle Boxen, Bissanzeiger, etc.

Das obere Hauptfach beinhaltet ein heraustrennbares EVA-Board zur Lagerung von fertigen Rigs mit großen Haken und einen Hardtop-Deckel, der verhindert, dass die Haken durch den Deckel dringen

Das untere Hauptabteil bietet viel Stauraum für Zubehör wie Vorfachspulen, Angelrollen, etc. und kann mit den inneren Devidern individuell in der Aufteilung angepasst werden. Zusätzlich sind drei kleine Einzeltaschen (30x16x10cm, 18x15x10cm, 15x10x10cm) enthalten, die Bleie, Wirbel, Vorfachmaterial, etc. aufnehmen und für optimale Übersicht und Organisation in der Tasche sorgen. Auf der Innenseite des Deckels sind elastische Schlaufen angebracht, in denen Wels-Hölzer, Long-Nose Zangen, etc. sicher und griffbereit verstaut werden können.

Der Anti-Slip Boden verhindert das Eindringen von Wasser und Feuchtigkeit von unten und reduziert die Gefahr des Verrutschens auf glattem Untergrund im Boot.

Die extra großen Reißverschlüsse aus ABS-Material sind korrosionsfrei und enorm belastbar. Mit verstellbarem, gepolstertem Schultergurt und belastbarem Tragegriff.

Material: Tasche Polyester; Boden PVC

Art.-Nr.	Größe cm
15840-000	53x32x19



## DAIWA D-VEC SHOULDER BAG

**NEW**

### KUNSTKÖDERTASCHE

#### Hochwertig verarbeitet und günstig!

Klassische kleine Umhängetasche für Tackleboxen und Zubehör. Das Hauptkompartiment mit 30x15cm Größe bietet insbesondere Platz für bis zu 3 Tackle Boxen, etc. Die drei kleinen vorderen Aufsetztaschen (12x8cm) bieten Platz für Messer, Zangen usw. Die beiden Seitenabteile (17x13cm) eignen sich für zusätzliches Zubehör wie Mobiltelefon, Dokumente, etc. Das spezielle, graue Polyestermaterial ist wasserabweisend und saugt sich bei einem kurzen Schauer nicht so schnell voll und kann leicht gereinigt werden. Der gummierte Boden verhindert das Eindringen von Feuchtigkeit von unten. Mit verstellbarem Schultergurt. Der Innenraum ist PVC-beschichtet und kann leicht gereinigt werden.

Material: Polyester  
Beschichtung PVC; Boden PVC

Art.-Nr.	Größe cm
15840-001	39x23x18

## DAIWA D-VEC 1 ROD PROTECTION STIFF BAG

**NEW**

### RUTENFUTTERAL | FÜR 1 MONTIERTE RUTE

Hochwertiges, Semi-Hard Case Transportfutteral für eine montierte Rute. Ideal zum Schutz für hochwertige Spinn- und Feeder-Ruten. Aus wasserabweisendem Material mit gummiertem Boden, der das Eindringen von Feuchtigkeit von unten verhindert. Die extra großen, robusten Doppel-Reißverschlüsse aus ABS-Material bieten leichten Zugang in den Innenraum und korrodieren nicht. Mit gepolstertem Schultergurt und Tragegriff. Mit Top-Öse um die Rutentasche ggf. hängend aufzubewahren.

Material: Polyester

Art.-Nr.	Länge cm
15843-130	130
15843-145	145
15843-155	155

## DAIWA D-VEC 3 ROD BAG

NEW

RUTENFUTTERAL | FÜR 3 MONTIERTE RUTE

### Top Preis-Leistungsverhältnis!

Klassisches, dick gepolstertes Rutenfutteral für 3 montierte Ruten. In die große Fronttasche mit extra langem Reißverschluss für leichten Zugang passen Schirm oder lange Banksticks. Mit gepolstertem Rucksack-Schultergurten und Tragegriff. Mit zwei Ösen um den Holdall ggf. hängend aufzubewahren. Aus wasserabweisendem Material mit gummiertem Boden, der das Eindringen von Feuchtigkeit von unten verhindert. Die extra großen, robusten Reißverschlüsse aus ABS-Material bieten leichten Zugang in den Innenraum und korrodieren nicht.

Material: Polyester

Art.-Nr.	Länge cm
15841-110	110
15841-130	130
15841-155	155
15841-175	175



## DAIWA D-VEC HIP BAG

NEW

GÜRTELTASCHE

Klassische kleine und sehr leichte Hüfttasche mit viel Platz für Zubehör! Das spezielle Polyester-Material ist wasserabweisend und saugt sich nicht voll! Ein großes Hauptfach (23x12x8cm) und ein hinteres Fach (23x13x5cm) bieten Platz für jeweils eine kleine Tackle Box mit Ködern. Eine extra stark gepolsterte, separate Seitentasche wurde speziell für den Transport und Schutz von Mobiltelefonen konzipiert. Die zusätzliche Seitentasche (18x18cm) und die Aufsetztasche an der Front bieten zusätzlichen Stauraum für Kleinteile. Mit einstellbarem Bauchgurt.

Material: Polyester

Art.-Nr.	Größe cm
15840-004	23x13x17

## DAIWA D-VEC RUCKSACK

NEW

ANGLER-RUCKSACK

Extra großer Angel-Rucksack mit ca. 30l Volumen und abtrennbarem Kühlteil. In den beiden Seitenfächern können montierte Angelruten für den Transport untergebracht und befestigt werden. Das Mesh-Material am Rückenteil sorgt für optimale Luftzirkulation und die gepolsterten Schultergurte bieten optimalen Tragekomfort. Die separate Fronttasche bietet Platz für kleines Zubehör. Der Innenraum kann leicht gereinigt werden. Der überlappende Deckel bietet einen verbesserten Regen- und Spritzwasserschutz. Der gummierte Boden aus PVC verhindert das Eindringen von Feuchtigkeit von unten.

Material: Boden PVC;  
Obermaterial Polyester

Art.-Nr.	Größe cm	Volumen l
15840-002	35x55x20	30

## DAIWA D-VEC DOCUMENT POUCH

**NEW**

### DOKUMENTENTASCHE

Hochwertige DAIWA Dokumententasche aus wasserabweisendem Material. Mit wasserdichten Reißverschlüssen und Stifthalter. Ideal für die Angelpapiere!

Exzellentes Preis-Leistungsverhältnis!

Material: Polyester

Art.-Nr.	Grösse cm
15840-003	15x20



## DAIWA D-VEC PADDED 1 ROD SLEEVE

**NEW**

### RUTENFUTTERAL | FÜR 1 MONTIERTE RUTE

Hochwertiges, dick gepolstertes DAIWA Transportfutteral für eine montierte Rute. Ideal zum Schutz für Spinn- und Feeder-Ruten. Aus wasserabweisendem Material mit gummiertem Boden, der das Eindringen von Feuchtigkeit von unten verhindert. Der extra große, robuste Reißverschluss aus ABS-Material korrodiert nicht. Mit gepolstertem Schultergurt und Tragegriff.

Material: Polyester

Art.-Nr.	Länge cm
15842-130	130
15842-145	145
15842-155	155

## DAIWA D-VEC REEL PROTECTION CASE

**NEW**

### ROLLENSCHUTZTASCHE

Diese hochwertige Rollenschutz-Tasche mit Hartschalen-Rahmen bietet optimalen Schutz für den Transport und die Lagerung Ihrer hochwertigen Angelrollen. Ideal zum Transport im Flieger! Die inneren Segmente können mittels Klettverschluss individuell auf die Rollengröße eingestellt werden. Der extra große, robuste Reißverschluss aus ABS-Material korrodiert nicht. Aus wasserabweisendem Material.

Erhältlich in zwei Größen:

L: für 2-3 Big Pit Rollen oder 4-6 Spinnrollen

M: für 4 Spinnrollen oder bis zu 6 Baitcast-Rollen.

Material: Polyester

Art.-Nr.	Grösse cm
15844-002	26x23x9
15844-001	36x26x14





## DAIWA D-VEC RIG POUCH

**NEW**

### RIG- & VORFACHTASCHE

Hochwertige kleine DAIWA Rigtasche mit 10 Klarsichtbeuteln. Aus wasserabweisendem Material mit versteifter Front- und Rückseite. Der Reißverschluss aus ABS-Material korrodiert nicht.

Material: Polyester

Art.-Nr.	Grösse cm
15840-005	15x16x4



## DAIWA D-VEC UNHOOKING MAT

**NEW**

### ABHAKMATTE

Diese Allround-Abhakmatte eignet sich für sämtliche Angelarten. In vielen Regionen ist eine Abhakmatte mittlerweile auch zum Spinn- und Friedfischangeln notwendig. Die glatte Oberfläche dieser DAIWA Abhakmatte ist sehr schonend für den Fisch, trocknet schnell und kann leicht gereinigt werden. Durch die zwei seitlichen Ösen können Sie die Abhakmatte gegen Rutschen auf unebenem Grund absichern. Mit den elastischen Bändern kann die Matte schnell und einfach zusammengelegt und transportiert werden.

Material: Polyester, wasserabweisend beschichtet

Art.-Nr.	Grösse cm
15840-008	75x48





# CARP PROGRAM 2025









# DAIWA CARP



## INFINITY SYSTEM TASCHEN UND ZUBEHÖR

## INFINITY<sup>®</sup> S Y S T E M

Diese hochwertige und funktionelle Taschen- und Zubehör-Range wurde für die Bedürfnisse des modernen Karpfenangelns entwickelt – sei es für eine Kurztrip oder einen längeren Angelurlaub. Mit der Hilfe unserer Teamangler und Beratern in ganz Europa haben wir analysiert, was der Karpfenangler in der Regel dabei hat, wie es eingesetzt wird und sogar wie es im Bivvy gelagert wird.

Bei der Entwicklung der Infinity System Taschen haben wir uns neben der Auswahl von hochwertigen und sehr strapazierfähigen Materialien, insbesondere mit den Taschenrößen und -tiefen, beschäftigt, damit alle üblichen Zubehörboxen problemlos mitgeführt werden können.

Jede Tasche ist zudem entweder mit PVC- oder Thermoisolierung ausgestattet und kann problemlos abgewischt und gesäubert werden.

Die Taschen sind zudem alle mit doppeltem, gepolstertem Tragegriff ausgestattet und haben einen abnehmbaren Tragegurt, um das Tackle auch über größere Distanz komfortabel an den Angelplatz zu transportieren. Alle drei Infinity System Taschen haben die gleiche Höhe und können platzsparend unter dem Bedchair gelagert werden. Das semi-harte Top bietet Ihnen hierbei zugleich auch noch eine Arbeitsfläche zum Anfertigen von Montagen oder zur Ablage von wichtigem Zubehör in unmittelbarer Nähe. Der PVC Boden verhindert das Eindringen von Feuchtigkeit über den Boden.

Die Rutentaschen wurden so konzipiert, dass sie schnell Be- bzw. Entladen werden können und bieten durch die Polsterung auch bei hochwertigen und teuren Ruten und Rollen optimalen Schutz.



## INFINITY SYSTEM LUGGAGE



Produkt wird ohne Inhalt geliefert.



Produkt wird ohne Inhalt geliefert.

## INFINITY® SYSTEM LOW LEVEL CARRYALL

### SYSTEM-KARPFENTASCHE

Der IS Low Level Carryall aus der Infinite System Serie wurde als Haupttasche für alle Zubehörteile und Bekleidung konzipiert. Die gebräuchlichsten Karpfenboxen passen ebenso passgenau hinein wie sämtliche anderen modularen Taschen aus der Infinite System Range.

Der semi-harte Deckel bietet sich für das Binden von Montagen, sowie für die Ablage von Zubehör, dass in der Nähe bleiben soll, an. Das Innenfutter aus PVC kann problemlos und schnell gereinigt werden und der PVC Boden verhindert Staunässe von unten. Der Low Level Carryall verfügt über drei große Aufsetztaschen für Tackle Boxen, kleinere EVA Boxen, sowie Banksticks, Bissanzeiger, etc. Das große Innenabteil ist so konzipiert, dass vier der Medium Accessory Taschen oder zwei der Large Cool Pouches hineinpassen.

Ideale Flexibilität für kurze oder längere Angeltrips.

Ausgestattet mit abnehmbarem Schultergurt und gepolsterten Tragegriffen.

Material: Obermaterial Polyester (600D); Innenfutter PVC; Boden PVC

- Dimensionen auf die gebräuchlichsten Tackle Boxen und die IS Taschen optimiert
- Harter Deckel als Ablage und Arbeitsfläche
- Passt unter nahezu alle üblichen Bedchairs
- Extra tiefe Außentaschen für Tackle Boxen und Buzzer Bars
- Leicht zu reinigen

Art.-Nr.	Grösse cm
18850-200	64x39x27

## INFINITY® SYSTEM LOW LEVEL RUCKSACK

### SYSTEM-KARPFENTASCHE | MIT RUCKSACK-TRAGESYSTEM

Der IS Low Level Rucksack bietet dem mobilen Angler auch auf weiten Wegen optimalen Tragekomfort und viel Stauraum. Der Rucksack wurde so konzipiert, dass die gebräuchlichsten Tackle Boxen, sowie die modularen zusätzlichen Taschen aus der Infinite System Range hineinpassen. So können Sie sich Ihr Zubehör maßgeschneidert und mit optimaler Raumverwertung auf den Angeleinsatz anpassen. Der Rucksack wurde so konzipiert, dass er platzsparend unter dem Bedchair verstaut werden kann. Das Hard Top bietet sich als Arbeitsfläche oder zur Ablage an. Das Innenfutter aus PVC kann schnell gereinigt werden. Der PVC Boden verhindert das Eindringen von Nässe durch den Boden.

Der Low Level Rucksack bietet drei große Aufsetztaschen, die in den Dimensionen unterschiedlich zum IS Carryall ausfallen. Zwei lange, große Aufsetztaschen an der Seite und eine kleinere Aufsetztasche oben bieten Platz für Tackle Boxen, EVA Zubehörtaschen, Buzzer Bars, usw.

Das Hauptfach wurde so konzipiert, dass vier der IS Medium Accessory Taschen hineinpassen oder zwei große Kühltaschen. Sie erhalten so ein flexibles und komplettes Stausystem.

Ausgestattet mit gepolstertem Schultergurt und gepolsterten Tragegriffen.

Material: Obermaterial Polyester (600D); Innenfutter PVC; Boden PVC

- Dimensionen auf die gebräuchlichsten Tackle Boxen und die IS Taschen optimiert
- Harter Deckel als Ablage und Arbeitsfläche
- Passt unter nahezu alle üblichen Bedchairs
- Extra tiefe Außentaschen für Tackle Boxen und Buzzer Bars
- Leicht zu reinigen

Art.-Nr.	Grösse cm
18850-300	53x50x27



# INFINITY®

S Y S T E M



Produkt wird ohne Inhalt geliefert.



## INFINITY® SYSTEM BREW & OVERNIGHT COOK BAG

### AUFBEWAHRUNGSTASCHE | FÜR KOCH- UND CAMPING-ZUBEHÖR

Mit dieser praktischen Tasche können Sie Ihre Kochutensilien für einen Kurztrip sicher und geschützt verstauen. Der semi-harte Boden eignet sich als Ablagefläche und der Boden aus PVC verhindert das Eindringen von Staunässe von unten. Das Hauptfach ist in drei Segmente unterteilt, um Campingkocher, Kessel und Gaskartusche separat zu lagern. Zwei Innenfächer sind mit Thermofolie isoliert, um Nahrungsmittel kühl zu halten. Das Netz im Deckel kann zur Aufbewahrung eines Tellers verwendet werden. Die Tasche beinhaltet auch eine herausnehmbare PVC Tasche für Küchenzubehör – diese Tasche kann aus Hygienegründen auch separat aufbewahrt werden.

Material: Tasche Polyester (600D); Boden PVC

- Mit zusätzlicher PVC Tasche
- Harter Deckel als Ablage und Arbeitsfläche
- Passt unter nahezu alle üblichen Bedchairs
- Leicht zu reinigen

Art.-Nr.	Grösse cm
18850-400	26x26x27

## INFINITY® SYSTEM EVA ACCESSORY POUCH SET

### ZUBEHÖRTASCHE-SET | S-SIZE

Optimale Zubehörtaschen für die Haupttaschen aus der Infinite-Serie. Das Set besteht aus einer kleinen EVA Tasche für PVA, etc. und zwei Mini EVA Taschen für Bleie, Backleads, usw. – diese passen exakt in die IS Medium Accessory Tasche für optimale Ausnutzung des Stauraums. Die Taschen verfügen alle über einen durchsichtigen Deckel, um den Inhalt schnell zu identifizieren. Die beiden Mini EVA Taschen passen zudem in den IS Low Level Rucksack und das IS Low Level Carryall.

Material: Tasche EVA

- Drei separate EVA Taschen
- Ideal für kleines Zubehör
- Wasserdichtes EVA Material
- Exakt abgestimmt für die größeren IS Taschen

Art.-Nr.	Grösse cm	Inhalt Set Stk.
18850-010	15x10x8	3



## INFINITY® SYSTEM ACCESSORY POUCH

### TACKLE TASCHE | M-SIZE

Die mittelgroße Accessory Tasche bietet optimalen Stauraum für Bissanzeiger, Marker, usw. und ist so konzipiert, dass sie gemeinsam mit dem IS Low Level Rucksack und dem IS Low Level Carryall verwendet werden kann. Es können bis zu vier Taschen im IS Low Level Carryall untergebracht werden.

Die Dimensionen der Medium Accessory Tasche sind so gestaltet, dass darin auch die gebräuchlichsten Tackle-Boxen passgenau untergebracht werden können. Mit Innenfutter aus PVC zum schnellen Reinigen.

Material: Tasche Polyester (600D); Innenfutter PVC

- **Speziell zur Kombination mit anderen IS Taschen**
- **Vier System Taschen passen in den IS Low Level Carryall oder IS Low Level Rucksack**
- **Optimal in Verbindung mit den IS EVA Taschen**
- **Innenfutter aus PVC**

Art.-Nr.	Grösse	Grösse cm
18850-050	M	25x20x10



## INFINITY® EVA COOL BAG

### ZUBEHÖR- & KÖDERTASCHE

Von der Größe identisch zum EVA Tackle Container, besitzt die Cool Bag eine spezielle Isolierschicht in den Seitenwänden und hält Köder, Lebensmittel, etc. langanhaltend kühl. Die Innenwände können leicht gereinigt werden. Der feste Deckel eignet sich als kleiner Esstisch oder als Unterlage zum Anfertigen von Montagen, etc.

Material: Tasche EVA

Art.-Nr.	Grösse cm	Gewicht g	Inhalt Stk.
18885-005	42x32x26	1360	1



Produkt wird ohne Inhalt geliefert.

## INFINITY® SYSTEM ACCESSORY & COOL POUCH

### ZUBEHÖR- & KÖDERTASCHE | MIT THERMO-ISOLIERUNG | L-SIZE

Die große IS Zubehörtasche ist im Profil identisch wie das Medium-Modell – besitzt jedoch die doppelte Höhe und ist mit Thermofolie isoliert, um Köder (bis zu 5kg Boilies) oder Nahrungsmittel frisch zu halten.

In den IS Low Level Rucksack bzw. den IS Low Level Carryall passen exakt zwei der IS Large Zubehör-/Kühltaschen. Somit können Sie sich genau auf den geplanten Trip einstellen und nutzen den Stauraum optimal.

Material: Tasche Polyester (600D)

- **Als System-Tasche mit den anderen IS Taschen kombinierbar**
- **Mit Thermofolie**
- **Leicht zu reinigen**

Art.-Nr.	Grösse	Grösse cm
18850-100	L	25x20x21



## INFINITY® EVA TACKLE MANAGER

### KARPFENTASCHE

Großer, wasserdichter Tackle Container aus extra dickem 2mm EVA Material. Der robuste, steife Deckel kann als Unterlage für die Anfertigung von z.B. Rigs verwendet werden. Die beiden Innentaschen aus festem EVA Material werden in den Rahmen eingeklippt und bieten durch die Unterteilung Platz für Kleinteile, Montagen, Bleie, usw. Im Bodenbereich bleibt genug Stauraum, um Bissanzeiger, etc. gut geschützt zu lagern.

Material: Tasche EVA

Art.-Nr.	Grösse cm	Inhalt Stk.
18885-010	42x32x26	1





## INFINITY® SYSTEM ROD BAG

Die Rutentaschen aus der Infinite System Karpfentaschen-Serie wurden so konzipiert, dass sie schnell Be- bzw. Entladen werden können und bieten durch die Polsterung auch bei hochwertigen und teuren Ruten und Rollen optimalen Schutz.

## INFINITY® SYSTEM 3 ROD BAG

KARPFENRUTENFUTTERAL | FÜR 3 MONTIERTE RUTEN



Dieses Rutenfutteral wurden speziell zum Transport von drei fertig montierten Karpfenruten konzipiert – je nach Modell für Ruten der Länge 10ft., 12ft. oder 13ft. Die inneren Trennwände schützen Ihr Tackle vor Beschädigungen beim Transport. Das Futteral bietet ausreichend Platz, um die Ruten problemlos und ohne großen Druck einzupacken. Auf der Rückseite des Futterals können Banksticks, Kescherstange, etc. in einer Aufsetztasche transportiert werden.

Das Futteral bietet zudem die Möglichkeit, zwei zusätzliche Rutenfutterale außen zu befestigen.

Ausgestattet mit abnehmbarem Schultergurt und Tragegriffen.

Material: Tasche Polyester (600D)

- Für drei montierte Ruten
- Aufsetztasche für Zubehör
- Abnehmbarer Schultergurt

Art.-Nr.	Größe cm	Ausführung
18851-010	170x25x12	für 3 10ft-Ruten
18851-012	200x25x12	für 3 12ft-Ruten
18851-013	215x25x12	für 3 13ft-Ruten





## INFINITY® SYSTEM MULTI LENGTH 1 ROD BAG

KARPFENRUTENFUTTERAL | FÜR 1 MONTIERTE RUTE

Dieses clevere Rutenfutteral können Sie exakt auf Ihre Rutenlänge einstellen. Passend für 10ft., 12ft. und 13ft. Ruten mit 50mm Startring. Der obere Teil des Futterals kann dabei auf die Rutenlänge angepasst werden. Das Sleeve kann auch als Zusatzfutteral für die anderen 3er IS Rutenfutterale verwendet werden, um zusätzliche Einzelruten zu transportieren.

Material: Tasche Polyester (600D)

- Anpassbar für 10ft., 12ft. oder 13ft. Ruten mit 50mm Starter-Ring
- Komplett gefüttert für optimalen Schutz
- Zweiteilige Konstruktion

Art.-Nr.	Grösse cm	Ausführung
18851-050	200x22x12	für 1 10-13ft-Rute

## EXTENSION KONZEPT

Mit der steigenden Beliebtheit von ausziehbaren 9ft. und 10ft. Ruten für das Karpfenangeln bringt DAIWA unter dem Zusatz EXTENSION eine kleine Serie von Ruten und Taschen auf den Markt, die speziell auf diesen Einsatz angepasst wurden. Der Hauptvorteil liegt dabei in der kürzeren Transport- und Lagerungslänge.



## INFINITY® SYSTEM EXTENSION 3 ROD BAG

KARPFENRUTENFUTTERAL | FÜR 3 MONTIERTE RUTEN

Das IS Extension Rutenfutteral wurde für den Transport von drei fertig montierten Extension Carp Ruten entwickelt. Die inneren Trennwände schützen Ihr Tackle vor Beschädigungen beim Transport. Das Futteral bietet ausreichend Platz, um die Ruten problemlos und ohne großen Druck einzupacken.

Das Futteral bietet zudem die Möglichkeit, zwei zusätzliche Rutenfutterale außen zu befestigen. Auf der Rückseite des Futterals können Banksticks, Kescher, etc. in einer Aufsetztasche transportiert werden. Ausgestattet mit abnehmbarem Schultergurt und Tragegriffen.

Material: Tasche Polyester (600D)

- Passend für drei montierte 9ft. oder 10ft. Extension Karpfenruten
- Aufsetztasche für Zubehör
- Abnehmbarer Schultergurt

Art.-Nr.	Grösse cm	Ausführung
18851-003	130x25x12	für 3 9-10ft-Ruten



## BLACK WIDOW CARP CRADLE

**NEW**

### ABHAKMATTE

Dieses extra große „Karpfen-Bett“ mit 100x50cm Größe ist vielseitig einsetzbar und sorgt für optimale Schonung Ihres Fangs. Die Ränder haben eine Höhe von 20cm und verhindern das Herausspringen des Fisches. Der Deckel kann mittels Klettverschluss fixiert werden und die beiden Seitenränder können einzeln umgeklappt werden. Diese Abhakmatte kann zudem komplett flach ausgelegt werden, um eine größere Fläche zu erreichen. Die Tragegriffe ermöglichen einen leichten Transport. Die glatte Oberfläche schont den Fisch, trocknet schnell und kann leicht gereinigt werden.

Material: Polyester (420D), wasserabweisend beschichtet



Art.-Nr.	Farbe	Grösse cm
15840-007	army green	100x50x20





## DAIWA CARP FLOATING UNHOOKING MAT

ABHAKMATTE | SCHWIMMEND

Große, wasserdichte, schwimmende und gepolsterte Abhakmatte zum Release im Wasser. Das PVC Material kann leicht gereinigt werden und nimmt keinen Geruch an. Die Abhakmatte kann oben verschlossen werden, um das Herauspringen des Fisches zu verhindern.

Mit zwei Ösen zur sicheren Befestigung am Boden.

Ausgestattet mit langem Tragegriff zum optimalen Transport am Ufer.

Material: Polyester, PVC beschichtet

Art.-Nr.	Grösse cm
18860-025	100x65x22



## BLACK WIDOW FREE FLOW FOLDING WEIGH SLING

WIEGESCHLINGE | SCHWIMMEND | FALTBAR

Faltbarer Weigh Sling mit Aluminium-Poles der fast keinen Stauraum benötigt. Das Mesh-Material sorgt für einen schnellen und optimalen Wasserablauf und trocknet schnell.

Material: Polyester



Art.-Nr.	Grösse cm
18860-011	115x56



# INFINITY®

S Y S T E M

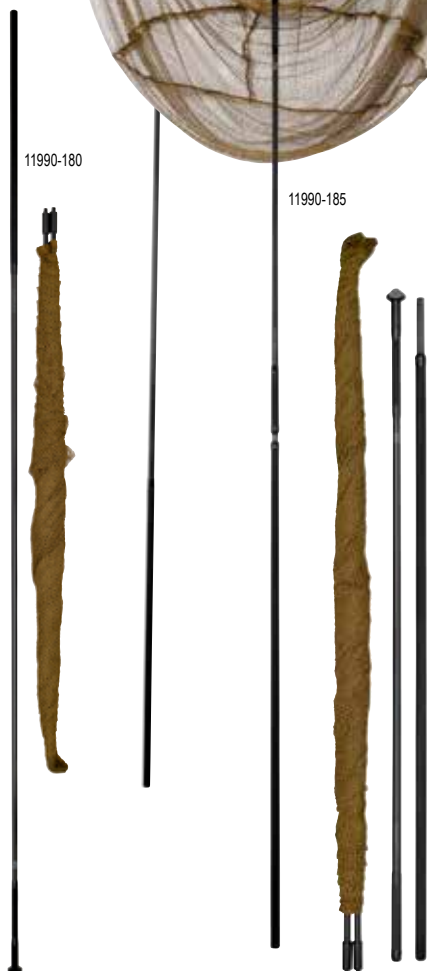

11990-180

11990-185

## INFINITY KARPFEKESCHER

Der Infinity Karpfenkescher verfügt über einen sehr dünnen, steifen und leichten Kescherstock aus Kohlefaser in 1.80m Länge. Der Shrinktube Griff erlaubt ein optimales Handling. Der Kescherkopf mit einer Bügellänge von 105cm und einem 85cm tiefem Netz aus Soft-Mesh Material bietet auch kapitalen Fischen problemlos Platz.

Ausgestattet mit CNC-gefrästem Aluminium-Spreader Block.

### INFINITY® KARPFEKESCHER

MIT EINTEILIGER KESCHERSTANGE

Art.-Nr.	Länge cm	Transp.-L. cm	Grösse cm	Netztiefe cm	Masche mm	Teile
11990-180	180	177	105x105	85	8	1

### INFINITY® KARPFEKESCHER

MIT ZWEITEILIGER KESCHERSTANGE

Der zweiteilige Infinity Karpfenkescher eignet sich ideal für den Drill vom Boot aus. Für die Fischlandung kann der Kescherstock auch als kürzere Version verwendet werden.

Art.-Nr.	Länge cm	Transp.-L. cm	Grösse cm	Netztiefe cm	Masche mm	Teile
11990-185	180	88	105x105	85	8	2



# BLACK WIDOW

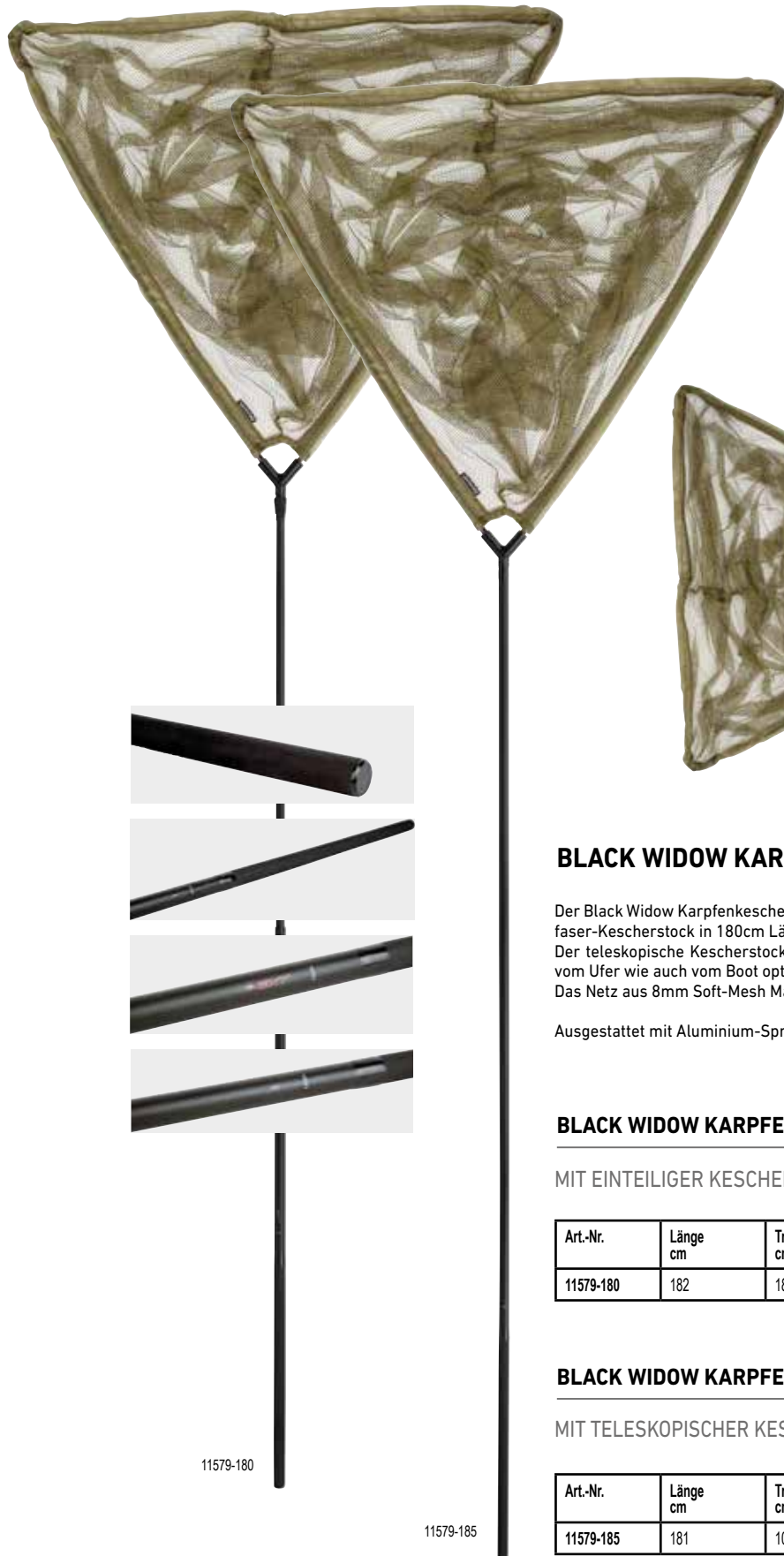

## BLACK WIDOW KARPfenKESCHER

Der Black Widow Karpfenkescher ist in zwei unterschiedlichen Versionen erhältlich. Der einteilige Kohlefaser-Kescherstock in 180cm Länge eignet sich ideal für die Landung vom Ufer. Der teleskopische Kescherstock mit 180cm Länge kann platzsparend transportiert werden und bietet vom Ufer wie auch vom Boot optimale Sicherheit für die Landung. Das Netz aus 8mm Soft-Mesh Material ist 105cm tief und bietet auch kapitalen Fischen Platz.

Ausgestattet mit Aluminium-Spreader Block.

### BLACK WIDOW KARPfenKESCHER

MIT EINTEILIGER KESCHERSTANGE

Art.-Nr.	Länge cm	Transp.-L. cm	Grösse cm	Netztiefe cm	Masche mm	Teile
11579-180	182	182	100x100	105	8	1

### BLACK WIDOW KARPfenKESCHER

MIT TELESKOPISCHER KESCHERSTANGE

Art.-Nr.	Länge cm	Transp.-L. cm	Grösse cm	Netztiefe cm	Masche mm	Teile
11579-185	181	105	100x100	105	8	2

11579-180

11579-185



## BLACK WIDOW 3 ROD BAG

KARPFENRUTENFUTTERAL | FÜR 3 RUTEN

Diese hochwertigen, gepolsterten und sehr belastbaren Rutenfutterale nehmen bis zu drei montierte Ruten auf. Auch passend für 50er Starter-Ringe. Mit gepolsterten Trennwänden und Klettverschluss-Straps zum optimalen Schutz der Ruten. Mit Aufsetztasche für Zubehör wie Banksticks, Weigh Sling, etc. Der PVC-Abschluss verhindert das Eindringen von Feuchtigkeit.

Ausgestattet mit gepolstertem Schultergurt und Tragegriffen.

Material: Tasche Polyester



Art.-Nr.	Grösse cm	Ausführung
18705-310	170x35x15	für 3 10ft-Ruten
18705-312	202x35x15	für 3 12ft-Ruten
18705-313	215x35x15	für 3 13ft-Ruten

## BLACK WIDOW ROD SLEEVE

RUTENFUTTERAL | FÜR 1 RUTE

Gepolstertes, hochwertiges Einzelfutteral für eine montierte Rute. Nimmt auch Ruten mit 50er Starter-Ringen auf.

Material: Tasche Polyester



# BLACK WIDOW

Art.-Nr.	Grösse cm	Ausführung
18705-110	173x28x1	für 1 10ft-Rute
18705-112	202x28x1	für 1 12ft-Rute
18705-113	215x28x1	für 1 13ft-Rute



## BLACK WIDOW COOL BAIT BAG

KÖDERTASCHE | MIT THERMO-ISOLIERUNG | L-SIZE

Diese leichte Kühltasche eignet sich ideal für einen Kurztrip. Das Hauptkompartiment ist komplett isoliert und hält Köder oder Lebensmittel im richtigen Temperatur-Bereich. Die große Fronttasche bietet Platz für Dokumente, etc.. Ausgestattet mit Schultergurt und Tragegriff.

Material: Tasche Polyester

Art.-Nr.	Grösse	Grösse cm
18705-300	L	36x29x24

# BLACK WIDOW

## BLACK WIDOW LOW LEVEL CARRYALL

### KARPFENTASCHE

Dieser große Multi-Purpose Carryall bietet viel Stauraum für Zubehör, Bekleidung, etc. Mit zwei großen seitlichen Aufsetztaschen und einer extra großen Fronttasche für Banksticks, Bissanzeiger, etc. Der PVC-Boden verhindert das Eindringen von Feuchtigkeit von unten. Die Tasche ist so konzipiert, dass sie problemlos unter der Karpfenliege verstaut werden kann. Ausgestattet mit gepolstertem Schultergurt und Tragegriffen.

Material: Tasche Polyester

Art.-Nr.	Größe cm
18705-045	62x40x24



## BLACK WIDOW COMPACT TACKLE BAG

### KARPFENTASCHE | KOMPAKT

Diese kompakte Tackle-Tasche eignet sich perfekt für den kurzen Ansitz, wenn nicht so viel Tackle zum Platz mitgenommen werden muss. Die große Fronttasche bietet Platz für eine große Tackle Box. Der PVC-Boden verhindert das Eindringen von Feuchtigkeit von unten. Die beiden Seitentaschen eignen sich ideal für Bissanzeiger und zusätzliches Zubehör.

Material: Tasche Polyester

Art.-Nr.	Größe cm
18705-055	52x30x24



## BLACK WIDOW COMPACT RUCKSACK

### KARPFENTASCHE | KOMPAKT | MIT RUCKSACK-TRAGESYSTEM

Leichter und robuster Rucksack mit viel Stauraum. Mit zwei großen seitlichen Aufsetztaschen und zwei großen Fronttaschen für Tackle Boxen, Banksticks, etc. Der Innenraum kann bei Verschmutzung ganz einfach gesäubert und abgewischt werden. Ausgestattet mit gepolstertem Schultergurt und Tragegriffen.

Material: Tasche Polyester

Art.-Nr.	Größe cm
18705-015	52x32x35





## DAIWA SLEEP SYSTEM

### KARPFENLIEGE | MIT INTEGRIERTEM SCHLAFSACK

Die DAIWA Sleep System Liege bietet Schlafkomfort vom Feinsten! Die hochwertige, solide Schaummatratze bietet auch bei langen Angeltrips hohen Komfort und kann komplett gerade eingestellt werden (Lay Flat System). Auf der Oberfläche haben wir einen hochwertigen, 2-lagigen Schlafsack integriert, der nahezu die ganze Angelsaison eingesetzt werden kann.

Material: Liegenbezug Polyester; Schlafsack Polyester

- Leichter Stahlrahmen mit 6 Füßen und Mud-Feet
- Lay Flat System
- Schlafsack mit Reißverschluss an der Matratze gesichert

Art.-Nr.	Grösse cm
18860-100	212x88x39



## DAIWA FOLDING CHAIR

### FALTSTUHL | MIT ARMLEHNE

Dieser extrem bequeme Stuhl mit Armlehnen wird aus einem Stahlrahmen hergestellt und bietet durch die dicke Polsterung eine weichen und angenehmen Sitzkomfort. Die runden Tellerfüße an der Vorderseite können individuell in der Höhe eingestellt werden und bieten auch bei unebenem Grund optimalen Halt und Stand. Ideal zum relaxen. Der Stuhl kann leicht und platzsparend zusammengeklappt werden.

Material: Bezug Polyester

Art.-Nr.	Grösse cm
18702-150	55x32x87





## DAIWA BOAT POD 3 POD

### BOOT-RUTENSTÄNDER | FÜR 3 RUTEN

Hochwertiges, portables Boots-Rod Pod aus Aluminium und Stahl. Es können bis zu drei Ruten auf dem Pod gefischt werden. Der Winkel kann ganz einfach mittels Drehknopf eingestellt werden. Das Pod kann einfach am Heckspiegel eines Boots oder an einem Steg befestigt werden.

Die Schraubklemme eignet sich bis 50mm Durchmesser.

Material: Rod Pod Aluminium; Transporttasche Polyester

Art.-Nr.	Grösse cm	Gewicht kg	Kapazität
18800-901	80x20x10	2.88	für bis zu 3 Ruten



## BLACK WIDOW LOW LEVEL 3 ROD POD

### RUTENSTÄNDER | 4-BEINIG | FÜR 3 RUTEN

Das leichte, klassische Low-Level Black Widow Rod Pod kann schnell und einfach aufgebaut werden und steht sehr stabil am Boden.

Mit 4 einstellbaren Banksticks und Buzzer Bars mit Messinggewinde für 3 Bissanzeiger.

Wird mit Transporttasche geliefert.

Material: Rod Pod Aluminium; Transporttasche Polyester

Art.-Nr.	Grösse cm	Ausführung
18705-200	88x31x27	für bis zu 3 Ruten



**BLACK WIDOW**





FEEL A



# DAIWA CLOTHING 2025



LIVE.





## TEAM DAIWA FLOTATION SUIT

### SCHWIMMHILFEANZUG

In Zusammenarbeit mit dem führenden Hersteller für Schwimmanzüge und Sicherheitsbekleidung in England haben wir einen Schwimmanzug entwickelt, der den hohen Qualitätsanforderungen und Sicherheitsaspekten für die Angerei in Norwegen und Island, sowie den harten Bedingungen im Winter voll gerecht wird. Der Team DAIWA Schwimmanzug besticht durch seinen Tragekomfort. Das 210D Nylon Obermaterial ist äußerst weich und strapazierfähig und behindert die Bewegungsfreiheit in keiner Weise. Der Schwimmanzug ist natürlich absolut wind- und wasserdicht (WP 10.000 Rating!). Durch das spezielle Taslon Futter in der Innenseite bietet der Anzug auch bei großer Kälte angenehm warmen Tragekomfort. Alle Taschen sind so konzipiert, dass bei Regen und Gischt kein Wasser hineinlaufen kann. Natürlich entspricht der Team DAIWA Schwimmanzug allen Europäischen Normen zur Konzeption von Schwimmanzügen.

Material: Obermaterial Nylon; Isolierung Polyester; Transporttasche Polyester

- Extra leichtes und weiches Material
- Strapazierfähig und leicht zu säubern
- Polar-Fleece Kragen für optimalen Wärmekomfort
- Versteifte, gefütterte Sturm-Kapuze mit Elastikband
- Neoprenbündchen an den Ärmeln
- Verstärkungen an den Ellbogen und Kniepartien
- Reflektionsfolie an Schultern, Ärmeln und Hosenbeinen
- Diverse Aufsetztaschen bieten Platz für Kleinteile
- Gefütterte Fleece Tasche zum Aufwärmen der Hände
- Hochwertige YKK-Reißverschlüsse
- Klettverschluss an den Beinabschlüssen
- EN 393 zertifiziert

#### Im Lieferumfang enthalten:

- Notfall-Trillerpfeife
- Team DAIWA Transportsack

Art.-Nr.	Grösse
18510-110	S
18510-120	M
18510-130	L
18510-140	XL
18510-150	2XL
18510-160	3XL

## DAIWA D-VEC WINTER BOOTS X'TREME

### WINTERSTIEFEL | MIT INNENSCHUH

Dieser extrem leichte Stiefel aus EVA Material eignet sich hervorragend für die sehr kalte Jahreszeit. Das dicke Innenfutter kann zur Reinigung entfernt werden. Die profilierte Sohle aus Gummi bietet auch bei glattem und steinigem Untergrund guten Halt. Der weite Schaft bietet auch für kräftige Waden genug Platz. Geeignet für Temperaturen bis -20 Grad.

Material: Stiefel EVA; Innenschuh Polyester; Sohle Gummi



Art.-Nr.	Grösse
18516-040	39/40
18516-042	41/42
18516-044	43/44
18516-046	45/46



## DAIWA D-VEC WINTER SUIT

NEW

### WINTERANZUG

Dieser dick gefütterte, 2-teilige Anzug wurde speziell für die kältere Jahreszeit entwickelt und sorgt im Frühjahr, Herbst und Winter für komfortables Angeln. Der spezielle Schnitt an den Ärmeln sorgt für optimale Bewegungsfreiheit im Wurf. Der lange Schnitt sorgt für optimalen Wärmeekomfort im Nierenbereich und verhindert das Eindringen von Wind.

Das Oberflächen-Material bietet lang anhaltenden Schutz vor Regen bis zu einer Wassersäule von 6.000mm. Die beiden Seitentaschen an der Jacke sowie die kleine Brusttasche besitzen wasserabweisende Reißverschlüsse. Die geräumige Kapuze kann fest verschlossen werden, um den Kopfbereich vor Regen zu schützen. Die gestrickten Bündchen verhindern das Eindringen von Wind und Kälte über den Armbereich.

Die extra hoch geschnittene Latzhose mit großen Seitentaschen bietet optimalen Trage- und Wärmeekomfort.

Das Oberflächenmaterial kann leicht von Schmutz gereinigt werden.

- **Material Futter: Polyester, 200g/m<sup>2</sup>**
- **Atmungsaktivität: 5.000**
- **Wassersäule: 6.000mm**

Material: Obermaterial Nylon; Innenfutter Polyester

Art.-Nr.	Grösse
18868-010	M
18868-020	L
18868-030	XL
18868-040	2XL



## DAIWA WINTER CARP SUIT

### WINTERANZUG | OLIVGRÜN

Wir haben den bewährten und bereits lange erprobten, zweiteiligen Winteranzug mit neuen Features und modernem Schnitt weiterentwickelt – ideal für den Ansitz in der kalten Jahreszeit.

Die hochwertige, atmungsaktive Jacke verfügt über zwei Seitentaschen und eine große Brusttasche mit wasserabweisendem Reißverschluss. Die Bündchen an den Ärmeln verhindern zuverlässig das Eindringen von Regen und Kälte während des Drills. Die hochgeschnittene Latzhose besitzt Abschlüsse mit Klettverschluss und zwei tiefe Seitentaschen mit magnetischen Verschlüssen für schnellen Zugang. Die elastischen Hosenträger bieten auch bei längeren Wegstrecken optimalen Tragekomfort.

Das Obermaterial ist sehr geräuscharm und lässt sich leicht von Verschmutzung reinigen.

Material: Obermaterial Nylon; Innenfutter Polyester



- **Hochwertiges Innenfutter (200g/m<sup>2</sup>)**
- **Getapte Nähte**
- **Wassersäule 5000mm/3000mm**
- **Atmungsaktiv**

Art.-Nr.	Farbe	Grösse
18865-310	olivgrün	S
18865-320	olivgrün	M
18865-330	olivgrün	L
18865-340	olivgrün	XL
18865-350	olivgrün	2XL
18865-360	olivgrün	3XL



## DAIWA D-VEC WADERS

NEW

WATHOSE | GREY

Die DAIWA D-VEC Wathose aus 4mm Neopren-Material wird mit einem hochwertigen Stiefel mit Profilssole und Steel Shank gefertigt. Der Stiefel ist für optimalen Wärme-Komfort innen komplett mit Neopren ausgeschlagen. Das spezielle Neopren-Material bietet hohe Flexibilität und Tragekomfort. Alle Nähte sind innen mit Dichtungsband verschweißt.

Der Kniebereich wurde mit einem Neopren-Aufsatz an der Belastungszone verstärkt. Die Brusttasche besitzt zwei seitliche Eingriffe.

Die XL Größen sind spezielle Bauchgrößen.

Material: 90% Neopren, 10% Nylon

Art.-Nr.	Farbe	Grösse
18520-839	grey	38/39
18520-041	grey	40/41
18520-243	grey	42/43
18520-243XL	grey	42/43
18520-445	grey	44/45
18520-445XL	grey	44/45
18520-647	grey	46/47
18520-647XL	grey	46/47

## DAIWA D-VEC WADERS FLEX

NEW

WATHOSE | BLACK

Sehr hochwertige und leichte Wathose aus 4mm CR Neopren. Dieses spezielle CR Material ist weicher und dehnbarer als das übliche Neoprenmaterial und bietet sehr hohen Tragekomfort.

Die große Brusttasche ist mit wasserabweisenden Reißverschlüssen ausgestattet und bietet sicheren, trockenen Stauraum für Kleinteile.

Das hoch geschnittene Rückenteil bietet optimalen Sitz, viel Komfort und sorgt für langanhaltendes, ermüdungsfreies Angeln.

Der Kniebereich wurde an den Belastungszonen mit einem hochwertigen Aufsatz verstärkt.

Der einstellbare Bauchgurt sorgt für optimalen Sitz und verhindert das schnelle Eindringen von Wasser.

Alle Nähte sind innen mit Dichtungsband verschweißt.

Mit hochwertigem Gummistiefel mit Profilssole.

Material: 90% Neopren, 10% Nylon

Art.-Nr.	Farbe	Grösse
18521-839	black	38/39
18521-041	black	40/41
18521-243	black	42/43
18521-243XL	black	42/43
18521-445	black	44/45
18521-445XL	black	44/45
18521-647	black	46/47



### DAIWA D-VEC WADERS FLEX WITH SOCKS

**NEW**

WATHOSE | BLACK

Sehr hochwertige und leichte Wathose aus 4mm CR Neopren. Dieses spezielle CR Material ist weicher und dehnbarer als das übliche Neoprenmaterial und bietet bei geringem Gewicht sehr hohen Tragekomfort. Die Neopren-Füßlinge sind passgenau geschnitten und bieten auch bei langen Angeltagen und großen Weg-Strecken optimalen Sitz. Die große Brusttasche ist mit wasserabweisenden Reißverschlüssen ausgestattet und bietet sicheren, trockenen Stauraum für Kleinteile. Das hoch geschnittene Rückenteil bietet optimalen Sitz, viel Komfort und sorgt für langanhaltendes, ermüdungsfreies Angeln. Der Kniebereich wurde an den Belastungszonen mit einem hochwertigem Aufsatz verstärkt. Der einstellbare Bauchgurt sorgt für optimalen Sitz und verhindert das schnelle Eindringen von Wasser. Alle Nähte sind innen mit Dichtungsband verschweißt.

Material: 90% Neopren, 10% Nylon

Art.-Nr.	Farbe	Grösse
18522-839	black	38/39
18522-041	black	41/42
18522-243	black	42/43
18522-243XL	black	42/43
18522-445	black	44/45
18522-445XL	black	44/45
18522-647	black	46/47



### DAIWA D-VEC WADING JACKET

**NEW**

WATJACKE | GREY CAMO

**Hochwertige, atmungsaktive Watjacke zum Spinnangeln sowie Meerforellenfischen in exklusivem Camouflage Design.**

Das moderne Material macht die Jacke extrem leicht und angenehm zu tragen. Diese DAIWA Watjacke bietet ein hervorragendes Preis-Leistungsverhältnis und mit einer Wassersäule von 10.000mm hohen Schutz vor eindringendem Wasser und Wellen. Die Ärmel wurden für speziell für hohe Bewegungsfreiheit im Ellbogenbereich geschnitten und sorgen für optimale Mobilität und Tragekomfort. Die eng ansitzenden Bündchen aus Neopren verhindern das Eindringen von Wasser und Wind über die Ärmel. Alle Reißverschlüsse sind wasserabweisend und bieten sicheren Schutz für Kleinteile in den beiden großen Brusttaschen.

- **Wassersäule: 10.000mm**
- **Atmungsaktivität: 10.000**

Material: Polyester

Art.-Nr.	Farbe	Grösse
18869-010	grey camo	M
18869-020	grey camo	L
18869-030	grey camo	XL
18869-040	grey camo	2XL

## DAIWA CARP CAMO T-SHIRT

KURZARM-SHIRT | GREEN CAMO



Exklusiv für unsere Carp-Range designtes T-Shirt.

Material: Baumwolle

- Gewicht 180g/m<sup>2</sup>
- Mit Anti-Pilling Funktion



Art.-Nr.	Farbe	Grösse
18865-020	green camo	M
18865-030	green camo	L
18865-040	green camo	XL
18865-050	green camo	2XL
18865-060	green camo	3XL

## DAIWA CARP CAMO HOODIE

KAPUZENPULLOVER | GREEN CAMO



Klassischer Kapuzenpulli im exklusiven Camo-Design.

Material: 80% Baumwolle, 20% Polyester

- Gewicht 280g/m<sup>2</sup>
- Mit Anti-Pilling Funktion



Art.-Nr.	Farbe	Grösse
18865-120	green camo	M
18865-130	green camo	L
18865-140	green camo	XL
18865-150	green camo	2XL
18865-160	green camo	3XL



## DAIWA CARP CAMO JOGGER

JOGGINGHOSE | LANG | GREEN CAMO

Weiche, dicke Jogging-Hose im Camo-Design mit Reißverschlusstaschen.

Material: 80% Baumwolle, 20% Polyester



- Gewicht 280g/m<sup>2</sup>

Art.-Nr.	Farbe	Grösse
18865-520	green camo	M
18865-530	green camo	L
18865-540	green camo	XL
18865-550	green camo	2XL

## DAIWA CARP CAMO JOGGER

JOGGINGHOSE | KURZ | GREEN CAMO

Weiche, dicke Jogging-Shorts im Camo-Design mit Reißverschlusstaschen.

Material: 80% Baumwolle, 20% Polyester



- Gewicht 280g/m<sup>2</sup>

Art.-Nr.	Farbe	Grösse
18865-620	green camo	M
18865-630	green camo	L
18865-640	green camo	XL
18865-650	green camo	2XL

## DAIWA D-VEC CARP CAMO CAP

GREEN CAMO

Material: Baumwolle



Art.-Nr.	Farbe	Grösse
18865-605	green camo	unisex

## DAIWA D-VEC HOODIE

Hochwertiger, dicker und sehr weicher Hoodie mit speziellem Kinnschutz – ideal zum Fahren mit dem Boot.

### DAIWA D-VEC HOODIE FEEL ALIVE

KAPUZENPULLOVER | GRAU

Material: 80% Baumwolle, 20% Polyester



Art.-Nr.	Farbe	Grösse
18207-110	grau	M
18207-120	grau	L
18207-130	grau	XL
18207-140	grau	2XL

### DAIWA D-VEC HOODIE HALIBUT EXPEDITION

KAPUZENPULLOVER | GRAU

Limitierte Sonderauflage für Norwegen!

Material: 80% Baumwolle, 20% Polyester



Art.-Nr.	Farbe	Grösse
18207-210	petrol-grün	M
18207-220	petrol-grün	L
18207-230	petrol-grün	XL
18207-240	petrol-grün	2XL

### DAIWA D-VEC HOODIE PERCH

KAPUZENPULLOVER | PETROL-GRÜN

Material: 80% Baumwolle, 20% Polyester



Art.-Nr.	Farbe	Grösse
18207-310	grau	M
18207-320	grau	L
18207-330	grau	XL
18207-340	grau	2XL



### DAIWA D-VEC POLO SHIRT

POLO-HEMD | SCHWARZ / WEISS

Material: Polyester

Art.-Nr.	Farbe	Grösse
18292-120	schwarz/weiss	M
18292-130	schwarz/weiss	L
18292-140	schwarz/weiss	XL
18292-150	schwarz/weiss	2XL

## DAIWA D-VEC BOOTS

NEW

### OUTDOOR SCHUHE

Sehr leichter und stabiler Stiefel mit griffiger Profilsohle. Der Fersen- und Zehenbereich ist für optimalen Halt zusätzlich verstärkt. Danke der speziellen Konstruktion und der inneren Membran ist der Stiefel bis zur oberen Schnürung absolut wasserdicht und atmungsaktiv. Ideal, wenn man beim Angeln auch mal kurz ins Wasser steigen muss. Der hohe Schaft in Verbindung mit der griffigen Profilsohle bietet optimalen Tragekomfort und Stabilität im unwegsamem Gelände. Das Obermaterial trocknet schnell aus.

Material: Synthetik

Art.-Nr.	Farbe	Größe
18518-040	grey/black	40
18518-041	grey/black	41
18518-042	grey/black	42
18518-043	grey/black	43
18518-044	grey/black	44
18518-045	grey/black	45
18518-046	grey/black	46





## DAIWA D-VEC NECKGAITER UV PROTECTION TUBE

Klassisches Multifunktionsstuch / Schlauchschal mit Sonnenschutzfunktion.  
Sonnenschutzfaktor (UPF) 25

Erhältlich in 4 unterschiedlichen Camo-Designs.

Material: Polyester



18206-101

18206-102

18206-103

18206-104

### SCHLAUCHSCHAL | GREY CAMO

Art.-Nr.	Farbe	Grösse	Gewicht g
18206-101	grey camo	unisize	75

### SCHLAUCHSCHAL | GREEN CAMO

Art.-Nr.	Farbe	Grösse	Gewicht g
18206-102	green camo	unisize	75

### SCHLAUCHSCHAL | ASPHALT

Art.-Nr.	Farbe	Grösse	Gewicht g
18206-104	asphalt	unisize	75

### SCHLAUCHSCHAL | AQUAMARINE

Art.-Nr.	Farbe	Grösse	Gewicht g
18206-103	aquamarine	unisize	75

## DAIWA D-VEC BEANIE

Dicht gewebter, sehr hochwertiger Beanie mit eingearbeitetem Keramik-Puder, um die Wärmerentfaltung um den Kopf zu optimieren und zu erhalten. Hergestellt in Japan!



### DAIWA D-VEC BEANIE

#### STRICKMÜTZE | SCHWARZ

Material:  
80% Acryl, 15% Polyamid, 5% Baumwolle

Art.-Nr.	Farbe	Grösse
15800-511	schwarz	unisize

### DAIWA D-VEC BEANIE

#### STRICKMÜTZE | NAVY

Material:  
80% Acryl, 15% Polyamid, 5% Baumwolle

Art.-Nr.	Farbe	Grösse
15800-512	navy	unisize

### DAIWA D-VEC BEANIE

NEW

#### STRICKMÜTZE | BROWN

Material:  
80% Acryl, 15% Polyamid, 5% Baumwolle

Art.-Nr.	Farbe	Grösse
15800-514	brown	unisize





### DAIWA D-VEC CAP

**NEW**

CAP | LAZER BLACK

Material: Polyester

Art.-Nr.	Farbe	Grösse
18206-400	lazer black	unisize



### DAIWA D-VEC CAP

**NEW**

CAP | NAVY

Material: 70% Polyester, 30% Baumwolle

Art.-Nr.	Farbe	Grösse
18206-401	navy	unisize



### DAIWA D-VEC CAP

**NEW**

CAP | WHITE/BLACK

Material: Polyester, recycled

Art.-Nr.	Farbe	Grösse
18206-403	white/black	unisize



### DAIWA D-VEC CAP

CAP | SPORT GREY / SUEDE

Material: 50% Baumwolle, 50% Polyacryl

Art.-Nr.	Farbe	Grösse
18205-100	sport grey/suede	unisize



### DAIWA D-VEC CAP

CAP | WILD-CAMO / GREY

Material: 50% Baumwolle, 50% Polyacryl

Art.-Nr.	Farbe	Grösse
18205-101	wild-camo/grey	unisize



### DAIWA D-VEC CAP

ANTHRACITE

Material: 80% Polyacryl, 20% Baumwolle

Art.-Nr.	Farbe	Grösse
18205-501	anthrazit	unisize



### DAIWA D-VEC CAP

HELLGRAU / SCHWARZ

Material: Baumwolle

Art.-Nr.	Farbe	Grösse
18205-001	hellgrau/schwarz	unisize





Ultimate Bass Fishing Gears



**STEEZ BASS  
FISHING PROGRAM  
2025**





## Ultimate Bass Fishing Gears

### STEEZ BASS FISHING GEAR

Bereits 2009 von DAIWA als Premium Subbrand für die Bass- und Finesse-Angelei entwickelt, bilden die Steez Rollen und Ruten mit die hochkarätigsten Produkte, die man weltweit überhaupt für die Sport-Angelei käuflich erwerben kann. Diese Produkte eignen sich nicht nur perfekt für Schwarzbarsch, sondern auch für unsere heimischen Zielfische wie Barsch, Zander & Co.

Neu im Programm ist unser ausgewähltes Steez Köder Lineup und die hochqualitativen Steez Einzelhaken für das Angeln mit unterschiedlichsten Bass-Rigs.

Jeder original Steez Köder ist mit den besten Komponenten gefertigt und hat ein sehr spezielles Einsatzgebiet.

Steez – Style with ease.









## Ultimate Bass Fishing Gears



### STEEZ SYSTEM CRANK

Mit den Steez Crank Baits können Sie die Wasserschichten exakt „abarbeiten“ – je nach Modell läuft der Crank geworfen zwischen 1.2m (Modell 100) und über 5m (Modell 500). Die seit langem bewährten Steez Cranks sind durch ihre spezielle, kompakte Körperform sehr leicht zu werfen und zu führen und laufen schon beim konstanten Einholen. Die leicht gebogene Tauschschaufel bietet dabei weniger Wasserwiderstand beim Einholen und reduziert die Gefahr von Hängern am Boden und sendet sehr starke Vibrationen aus.

#### STEEZ CRANK | 100F-SR 54MM

MINI-CRANKBAIT | SCHWIMMEND | SHALLOW RUNNER

# STEEZ CRANK



monster gill



white chart



monster chart



artistic chart



clear monster chart



ghost gill

- Lure Body: einteilig
- Typ: Front Weight Oscillation System
- Haken: 2 SaqSas Drillinge
- Oberflächenverhalten: schwimmend
- Tauch-Typ: Shallow Runner (flach laufend)
- Maximale Tauchtiefe: ca. 1.2m
- Empfohlener Führungsstil: Steady-Retrieve / Stop & Go
- Ideal auf Zielfische: Barsch, Forelle, Döbel, Zander

- Ausstattungshinweis:**
- Bleifreie Konstruktion

Art.-Nr.	Farbe	Länge cm	Dr.-Gr.	Gewicht g	Inhalt Stk.
17510-100	monster gill	5.4	6	10.1	1
17510-101	monster chart	5.4	6	10.1	1
17510-102	clear monster chart	5.4	6	10.1	1
17510-103	white chart	5.4	6	10.1	1
17510-104	artistic chart	5.4	6	10.1	1
17510-105	ghost gill	5.4	6	10.1	1

## STEEZ CRANK | 200F-MR 54MM

## STEEZ CRANK | 300F-DR 61MM

MINI-CRANKBAIT | SCHWIMMEND | MEDIUM DEEP RUNNER

CRANKBAIT | SCHWIMMEND | DEEP RUNNER

- **Kategorie:** Mini-Crankbait
- **Lure Body:** einteilig
- **Typ:** Front Weight Oscillation System
- **Haken:** 2 SaqSas Drillinge
- **Oberflächenverhalten:** schwimmend
- **Tauch-Typ:** Medium Deep Runner (mitteltief laufend)
- **Maximale Tauchtiefe:** ca. 2.2m
- **Empfohlener Führungsstil:** Steady-Retrieve / Stop & Go
- **Ideal auf Zielfische:** Barsch, Forelle, Döbel, Zander

- **Kategorie:** Crankbait
- **Lure Body:** einteilig
- **Typ:** Front Weight Oscillation System
- **Haken:** 2 SaqSas Drillinge
- **Oberflächenverhalten:** schwimmend
- **Tauch-Typ:** Deep Runner (tief laufend)
- **Maximale Tauchtiefe:** ca. 3.2m
- **Empfohlener Führungsstil:** Steady-Retrieve / Stop & Go
- **Ideal auf Zielfische:** Barsch, Forelle, Zander

**Ausstattungshinweis:**

- Bleifreie Konstruktion

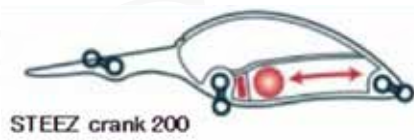
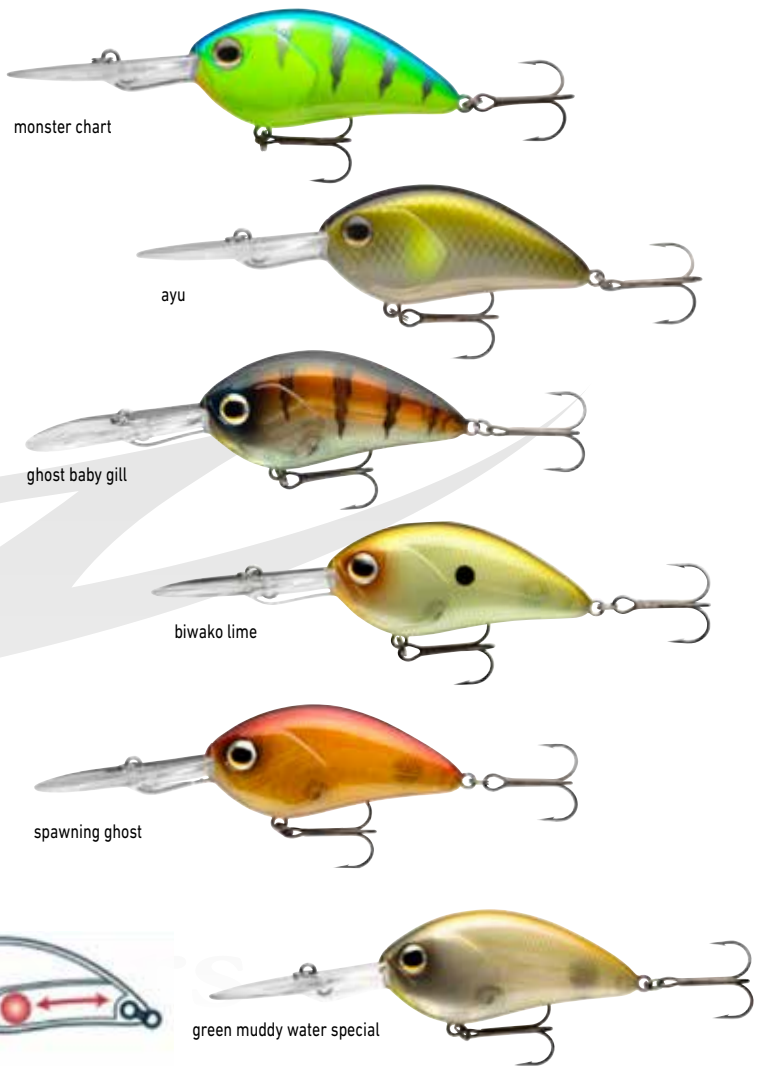
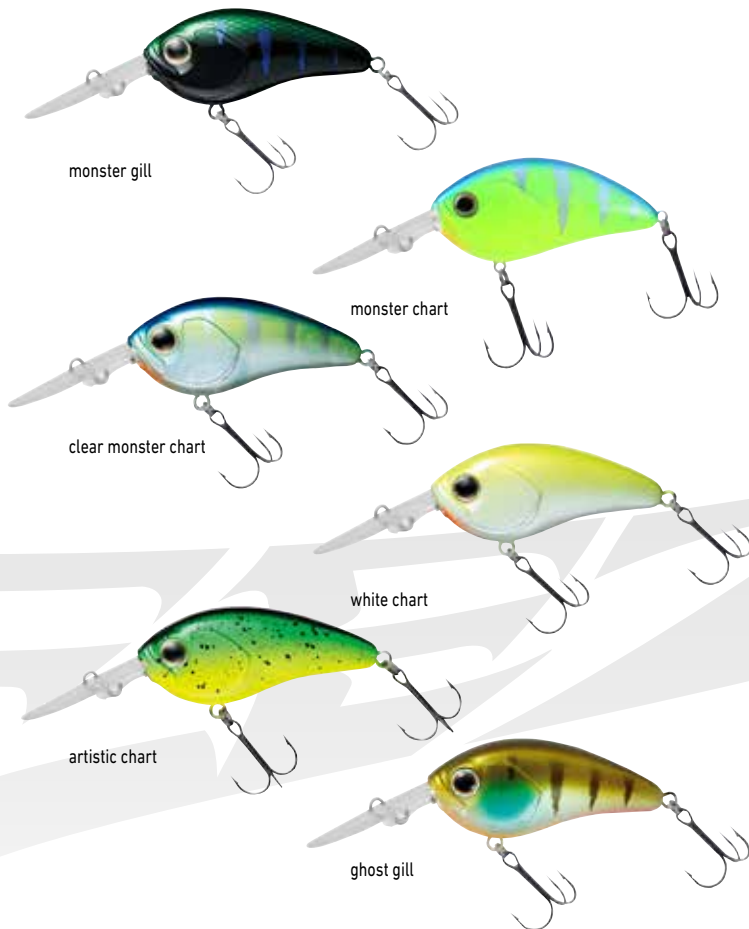

Art.-Nr.	Farbe	Länge cm	Dr.-Gr.	Gewicht g	Inhalt Stk.
17510-200	monster gill	5.4	6	10.6	1
17510-201	monster chart	5.4	6	10.6	1
17510-202	clear monster chart	5.4	6	10.6	1
17510-203	white chart	5.4	6	10.6	1
17510-205	ghost gill	5.4	6	10.6	1
17510-204	artistic chart	5.4	6	10.6	1

Art.-Nr.	Farbe	Länge cm	Dr.-Gr.	Gewicht g	Inhalt Stk.
17510-301	monster chart	6.1	4	18.0	1
17510-302	ayu	6.1	4	18.0	1
17510-303	ghost baby gill	6.1	4	18.0	1
17510-304	biwako lime	6.1	4	18.0	1
17510-305	spawning ghost	6.1	4	18.0	1
17510-306	green muddy water special	6.1	4	18.0	1

## STEEZ CRANK | 400F-DR 70MM

CRANKBAIT | SCHWIMMEND | DEEP RUNNER

- **Kategorie:** Crankbait
- **Lure Body:** einteilig
- **Typ:** Front Weight Oscillation System
- **Haken:** 2 SaqSas Drillinge
- **Oberflächenverhalten:** schwimmend
- **Tauch-Typ:** Deep Runner (tief laufend)
- **Maximale Tauchtiefe:** ca. 4.2m
- **Empfohlener Führungsstil:** Steady-Retrieve / Stop & Go
- **Ideal auf Zielfische:** Barsch, Zander, Hecht

## STEEZ CRANK | 500F-DR 70MM

CRANKBAIT | SCHWIMMEND | DEEP RUNNER

- **Kategorie:** Crankbait
- **Lure Body:** einteilig
- **Typ:** Front Weight Oscillation System
- **Haken:** 2 SaqSas Drillinge
- **Oberflächenverhalten:** schwimmend
- **Tauch-Typ:** Deep Runner (tief laufend)
- **Maximale Tauchtiefe:** ca. 5.2m
- **Empfohlener Führungsstil:** Steady-Retrieve / Stop & Go
- **Ideal auf Zielfische:** Barsch, Zander, Hecht



monster chart



ayu



ghost baby gill



biwako lime



spawning ghost



green muddy water special



monster chart



ayu



ghost baby gill



biwako lime



spawning ghost



green muddy water special



STEEZ crank 300/400/500



Art.-Nr.	Farbe	Länge cm	Dr.-Gr.	Gewicht g	Inhalt Stk.
17510-401	monster chart	7.0	2	25.6	1
17510-402	ayu	7.0	2	25.6	1
17510-403	ghost baby gill	7.0	2	25.6	1
17510-404	biwako lime	7.0	2	25.6	1
17510-405	spawning ghost	7.0	2	25.6	1
17510-406	green muddy water special	7.0	2	25.6	1

Art.-Nr.	Farbe	Länge cm	Dr.-Gr.	Gewicht g	Inhalt Stk.
17510-501	monster chart	7.0	2	27.8	1
17510-502	ayu	7.0	2	27.8	1
17510-503	ghost baby gill	7.0	2	27.8	1
17510-504	biwako lime	7.0	2	27.8	1
17510-505	spawning ghost	7.0	2	27.8	1
17510-506	green muddy water special	7.0	2	27.8	1



## STEEZ CRANK 700

NEW

# STEEZ CRANK

### CRANKBAIT

Ein echter Ausnahme-Crank für große Tiefen – ideal zum Bottom Bouncing.

Dieser große Steez Crank ist ein echter Tiefläufer – selbst beim Werfen können Tiefen bis über 7m erreicht werden, die mit Wobblern normalerweise unerreichbar sind. Durch die spezielle, nach innen gebogene Form der Tauchschaufel wird Druck beim Einkurbeln abgeleitet und lastet nicht so stark auf der Rute – somit kann man diesen kompakten Köder auch an etwas leichterem Gerät verwenden. Zudem hat der Wobbler somit sofort die gewünschte Aktion und ist schon beim Abtauchen fängig.

Die extra große Tungsten Balance-Kugel im Inneren sorgt für enorme Wurfweiten, sogar bei Gegenwind.

- **Kategorie:** Crankbait
- **Haken:** 2 SaqSas Drillinge
- **Oberflächenverhalten:** schwimmend
- **Tauch-Typ:** Deep Runner (tief laufend)
- **Tauchtiefe:** ca. 7.2m



ghost ayu



magic shad



citrus shad



black gold

Art.-Nr.	Farbe	Länge cm	Dr.-Gr.	Gewicht g	Inhalt Stk.
17510-701	ghost ayu	9.0	1/0	55.2	1
17510-702	magic shad	9.0	1/0	55.2	1
17510-703	citrus shad	9.0	1/0	55.2	1
17510-704	black gold	9.0	1/0	55.2	1



STEEZ crank 700



## STEEZ SHAD

Klassischer, kleiner Shad-Style Suspending Wobbler. Ideal zum Fischen auf Barsch, Zander und sogar Forellen! Schnelle, wobbelnde Aktion – eignet sich für sehr langsame, sowie schnelle Köderführung – ideal zum Twitchen und Jerken. Das Front-Weight Oscillation System sorgt in Verbindung mit der aerodynamischen Form für enorme Wurfweiten.

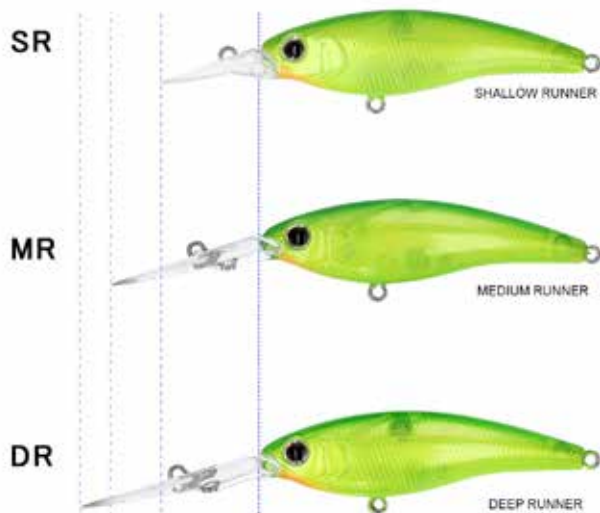

## STEEZ SHAD



54		60			運行深度	
SP (black)	F (black)	SP (black)	SP (black)	F (black)		
SR	SR	SR-S	SR	SR	SR-S	1m
MR	MR	MR-S	MR	MR	MR-S	2m
			DR			2.5m

## STEEZ SHAD | 60SP-SR

MINNOWBAIT | SCHWEBEND | SHALLOW RUNNER

- Lure Body: einteilig
- Typ: Front Weight Oscillation System
- Haken: 2 SaqSas Drillinge
- Sinkverhalten: schwebend
- Maximale Tauchtiefe: ca. 1.0m
- Empfohlene Führungsstile: Steady-Retrieve / Twitchen / Stop & Go
- Ideal auf Zielfische: Barsch, Forelle, Zander



### Ausstattungshinweis:

- Bleifreie Konstruktion



Art.-Nr.	Farbe	Länge cm	Dr.-Gr.	Gewicht g	Inhalt Stk.
17520-000	ghost wakasagi	6.0	7	6.3	1
17520-001	natural pearl ayu	6.0	7	6.3	1
17520-002	wakasagi	6.0	7	6.3	1
17520-003	special shiner	6.0	7	6.3	1
17520-004	matt pink purple	6.0	7	6.3	1
17520-005	akabane lime	6.0	7	6.3	1
17520-006	shirauo	6.0	7	6.3	1
17520-007	SG weed shad	6.0	7	6.3	1

## STEEZ SHAD | 60SP-MR

MINNOWBAIT | SCHWEBEND | MEDIUM DEEP RUNNER

- Lure Body: einteilig
- Typ: Front Weight Oscillation System
- Haken: 2 SaqSas Drillinge
- Sinkverhalten: schwebend
- Maximale Tauchtiefe: ca. 2.0m
- Empfohlene Führungsstile: Steady-Retrieve / Twichten / Stop & Go
- Ideal auf Zielfische: Barsch, Forelle, Zander

### Ausstattungshinweis:

- Bleifreie Konstruktion



## STEEZ SHAD | 60SP-DR

MINNOWBAIT | SCHWEBEND | DEEP RUNNER

- Lure Body: einteilig
- Typ: Front Weight Oscillation System
- Haken: 2 SaqSas Drillinge
- Sinkverhalten: schwebend
- Einholstops: schwebend
- Maximale Tauchtiefe: ca. 2.5m
- Empfohlene Führungsstile: Steady-Retrieve / Twichten / Stop & Go
- Ideal auf Zielfische: Barsch, Forelle, Zander

### Ausstattungshinweis:

- Bleifreie Konstruktion



Art.-Nr.	Farbe	Länge cm	Dr.-Gr.	Gewicht g	Inhalt Stk.
17520-100	ghost wakasagi	6.0	7	6.7	1
17520-101	natural pearl ayu	6.0	7	6.7	1
17520-102	wakasagi	6.0	7	6.7	1
17520-103	special shiner	6.0	7	6.7	1
17520-104	matt pink purple	6.0	7	6.7	1
17520-105	akabane lime	6.0	7	6.7	1
17520-106	shirauo	6.0	7	6.7	1
17520-107	SG weed shad	6.0	7	6.7	1

Art.-Nr.	Farbe	Länge cm	Dr.-Gr.	Gewicht g	Inhalt Stk.
17520-200	ghost wakasagi	6.0	7	7.0	1
17520-201	natural pearl ayu	6.0	7	7.0	1
17520-202	wakasagi	6.0	7	7.0	1
17520-203	special shiner	6.0	7	7.0	1
17520-204	matt pink purple	6.0	7	7.0	1
17520-205	akabane lime	6.0	7	7.0	1
17520-206	shirauo	6.0	7	7.0	1
17520-207	SG weed shad	6.0	7	7.0	1

Fishing Gears

## STEEZ MINNOW

Dieser Suspending Minnow zeichnet sich durch extreme Wurfweiten aus – das spezielle Balance-Weitwurfssystem mit drei Tungstenkugeln im Inneren geht fast durch den gesamten Körper und optimiert wesentlich die Wurfweite. Die rollende, flankende Aktion sorgt für viele Vibrationen unter Wasser.

# STEEZ MINNOW

### STEEZ MINNOW | 110SP-SR

MINNOWBAIT | SCHWEBEND | SHALLOW RUNNER

Das SR Modell läuft ca. 1.0-1.3m tief und kann so leicht in Oberflächennähe gefischt werden und ist optimal zum Twitchen geeignet.

- Lure Body: einteilig
- Haken: 3 SaqSas Drillinge
- Sinkverhalten: schwebend
- Tauch-Typ: Shallow Runner (flach laufend)
- Maximale Tauchtiefe: ca. 1.3m
- Empfohlene Führungsstile: Steady-Retrieve / Twitchen / Stop & Go

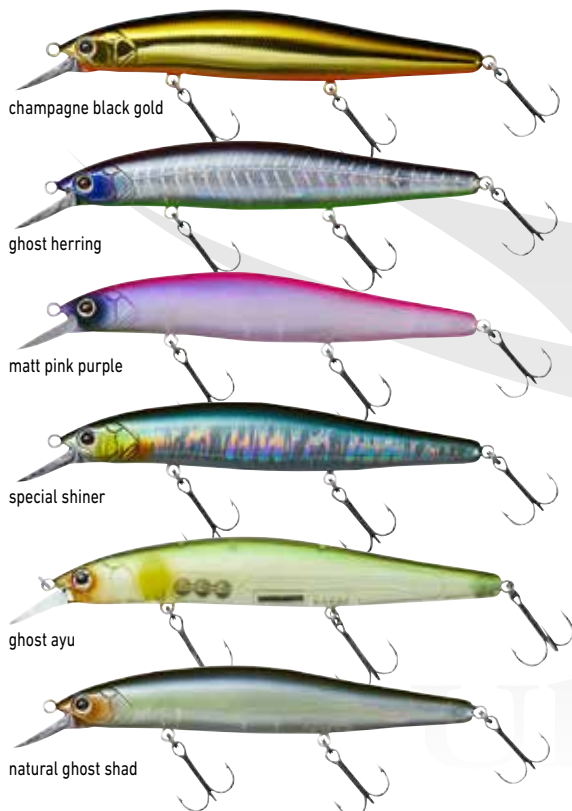

Art.-Nr.	Farbe	Länge cm	Dr.-Gr.	Gewicht g	Inhalt Stk.
17521-000	champagne black gold	11.0	6	14.4	1
17521-001	ghost herring	11.0	6	14.4	1
17521-002	matt pink purple	11.0	6	14.4	1
17521-003	special shiner	11.0	6	14.4	1
17521-004	ghost ayu	11.0	6	14.4	1
17521-005	natural ghost shad	11.0	6	14.4	1



### STEEZ MINNOW | 110SP-MR

MINNOWBAIT | SCHWEBEND | MEDIUM DEEP RUNNER

Das MR Modell läuft ca. 1.5-1.7m tief und eignet sich auch ideal zum langsamen Nachtfischen auf Zander und zum Angeln auf Barsch.

- Lure Body: einteilig
- Haken: 3 SaqSas Drillinge
- Sinkverhalten: schwebend
- Tauch-Typ: Medium Deep Runner (mitteltief laufend)
- Maximale Tauchtiefe: ca. 1.7m
- Empfohlene Führungsstile: Steady-Retrieve / Twitchen / Stop & Go

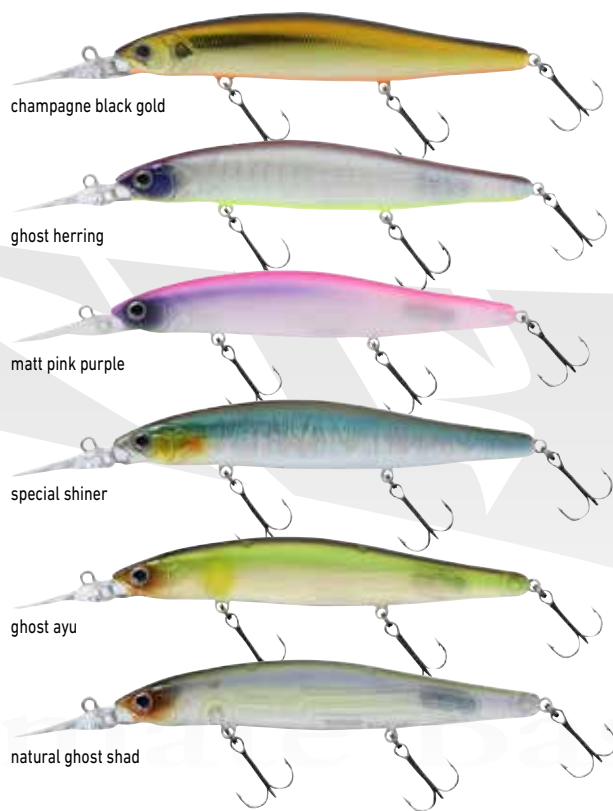

Art.-Nr.	Farbe	Länge cm	Dr.-Gr.	Gewicht g	Inhalt Stk.
17521-100	champagne black gold	11.0	6	15.0	1
17521-101	ghost herring	11.0	6	15.0	1
17521-102	matt pink purple	11.0	6	15.0	1
17521-103	special shiner	11.0	6	15.0	1
17521-104	ghost ayu	11.0	6	15.0	1
17521-105	natural ghost shad	11.0	6	15.0	1



## STEEZ PENCIL | 60F

STICKBAIT | SCHWIMMEND | TOP WATER

Der Steez Pencil ist der ideale Köder, wenn man im Sommer an der Oberfläche Barsche, Schiede und Hechte überlisten will. Der kompakte Köder liegt tief im Wasser, um auch bei höheren Geschwindigkeiten den Kontakt zur Oberfläche nicht zu verlieren. Die spezielle Körperform ermöglicht eine sehr leichte Führung – ideal für Walk-the-Dog Action. Das Balance-Gewicht ist fest im hinteren Körperteil fixiert und ermöglicht optimale Wurfweiten.

- Lure Body: einteilig
- Haken: 2 SaqSas Drillinge
- Oberflächenverhalten: schwimmend
- Tauch-Typ: Top Water (Oberflächenköder)
- Empfohlener Führungsstil: Walk-the-Dog
- Ideal auf Zielfische: Barsch, Schied, Hecht

- Ausstattungshinweis:**
- Bleifreie Konstruktion

### STEEZ PENCIL



## STEEZ POPPER | 60F

POPPER | SCHWIMMEND | TOP WATER

Der Steez Popper ist sehr leicht zu animieren und kann einfach im Walk-the-Dog Stil geführt werden. Durch die spezielle Körperform taucht der Köder ohne großen Platsch leise in die Oberfläche ein und verscheucht keine oberflächennahen Fische. Der spezielle Plop-Sound lockt Räuber auch aus großer Distanz an. In Japan ist der Steez Popper aufgrund der überragenden Erfolge bereits seit geraumer Zeit eine Legende.

- Lure Body: einteilig
- Haken: 2 SaqSas Drillinge
- Oberflächenverhalten: schwimmend
- Tauch-Typ: Top Water (Oberflächenköder)
- Empfohlene Führungsstile: Jerken

- Ausstattungshinweis:**
- Bleifreie Konstruktion

### STEEZ POPPER



Art.-Nr.	Farbe	Länge cm	Dr.-Gr.	Gewicht g	Inhalt Stk.
17512-600	wakasagi	6.0	10	4.2	1
17512-601	black	6.0	10	4.2	1
17512-602	ghost ayu	6.0	10	4.2	1
17512-603	shirauo	6.0	10	4.2	1
17512-604	blue back chart	6.0	10	4.2	1
17512-605	hasegawa pink ver.3	6.0	10	4.2	1

Art.-Nr.	Farbe	Länge cm	Dr.-Gr.	Gewicht g	Inhalt Stk.
17522-000	matt gill	6.0	6	7.6	1
17522-001	blue back chart	6.0	6	7.6	1
17522-002	bone	6.0	6	7.6	1
17522-003	SG black gold	6.0	6	7.6	1



## STEEZ PROP

Eine weitere Japan-Legende im Steez Programm, die von Koji Hasegawa in Japan entwickelt wurde. Dieser „Search Bait“ eignet sich ideal zum Absuchen größerer Wasserflächen nach aktiven Räubern. Der extra leichte Propeller läuft auch bei langsamer Köderführung sehr gut an – das spezielle SaqSas Coating auf der Aufnahme unterstützt zusätzlich die leichte Rotation. Der Steez Prop kann einfach konstant eingeholt werden und lockt Räuber aus nahezu allen Wasserschichten an den Köder. Ideal zum Absuchen von Krautbänken, Totholz, etc.

Der Steez Prop ist als schwimmende und sinkende Version erhältlich.



## STEEZ PROP

### STEEZ PROP | 85F

#### PROPBAIT | SCHWIMMEND

- **Kategorie:** Propbait
- **Lure Body:** einteilig
- **Haken:** 2 SaqSas Drillinge
- **Oberflächenverhalten:** schwimmend
- **Einsatzgebiet:** Stehende und fließende Gewässer
- **Empfohlener Führungsstil:** Steady-Retrieve
- **Ideal auf Zielfische:** Barsch, Zander, Hecht

### STEEZ PROP | 85S

#### PROPBAIT | LANGSAM SINKEND

- **Kategorie:** Propbait
- **Lure Body:** einteilig
- **Haken:** 2 SaqSas Drillinge
- **Sinkverhalten:** langsam sinkend
- **Einsatzgebiet:** Stehende und fließende Gewässer
- **Empfohlener Führungsstil:** Steady-Retrieve
- **Ideal auf Zielfische:** Barsch, Zander, Hecht



ghost ayu



clear lime



wakasagi



natural ghost shad

Art.-Nr.	Farbe	Länge cm	Dr.-Gr.	Gewicht g	Inhalt Stk.
17511-000	ghost ayu	8,5	4	12,7	1
17511-001	wakasagi	8,5	4	12,7	1
17511-002	clear lime	8,5	4	12,7	1
17511-003	natural ghost shad	8,5	4	12,7	1

Art.-Nr.	Farbe	Länge cm	Dr.-Gr.	Gewicht g	Inhalt Stk.
17511-100	ghost ayu	8,5	4	13,8	1
17511-101	wakasagi	8,5	4	13,8	1
17511-102	clear lime	8,5	4	13,8	1
17511-103	natural ghost shad	8,5	4	13,8	1

## HMKL STEEZ CUSTOM | 137SP

MINNOWBAIT | SCHWEBEND

Der Steez Custom wurde in Zusammenarbeit mit HMKL Gründer und Köderbau-Legende Mr. Kazuma Izumi entwickelt und vereint 3 Hauptelemente, die diesen Köder zu einem wahren Fangmagneten machen. Der Köderentwickler, der üblicherweise nur handgebaute Holzwobblers in limitierten Kleinstauflagen entwickelt, wollte hier die Vorteile eines handgemachten Holzwobblers mit den Vorteilen eines Köders mit Plastikkörper für höhere Produktionszahlen und niedrigeren Kosten kombinieren. Der sehr schlanke Köder in Verbindung mit der Silent Konstruktion und sehr hohen Wurfweiten vereint genau diese Aspekte und hat sich in Japan bereits zu einem echten Geheimtipp entwickelt. Der vordere und hintere Drilling werden über einen Saq-Sas Wirbel im Köder angebracht und verhindern durch die freie Rotation Fischverlust im Drill. Das innere Weight-Oscillation-System wurde ebenfalls für optimale Handhabung mit SaqSas Coating beschichtet. Das Maglock Version 5 Tungsten Gewicht im Inneren läuft geräuschlos auf der SaqSas-Schiene und stabilisiert den Köder auch bei starken Rutenschlägen absolut geräuschlos. Die spezielle Tauchschaufel ist sehr dünn, leicht und unauffällig und ermöglicht eine sehr konstante Köderaktion mit besseren Wurfweiten.

Ein echter Ausnahmeköder!

- Lure Body: einteilig
- Haken: 3 SaqSas Drillinge
- Sinkverhalten: schwebend
- Maximale Tauchtiefe: ca. 2.0m
- Empfohlene Führungsstile: Steady-Retrieve / Twichten / Stop & Go
- Ideal auf Zielfische: Barsch, Forelle, Schied, Zander, Hecht

Ausstattungshinweis:  
• Bleifreie Konstruktion

**HMKL MINNOW  
STEEZ CUSTOM**



## STEEZ CHIQUITA FROG | 38MM

GUMMIFROSCH | READY TO FISH

Endlich einmal ein kleiner Frosch, der auch von unseren heimischen Barschen eingesaugt werden kann. Mit nur 38mm Körperlänge imitiert dieser Köder auch größere Insekten und kann durch den tiefen Front Cup und die langen Skirts sogar nahezu auf der Stelle gefischt werden. Ideal für eine sehr langsame Walk-the-Dog Animation. Der reduzierte Auftrieb sorgt für eine bessere Bissausbeute.

In der Farbe „Spring Wakasagi“ wird der Chiquita Frog mit Tinsel-Skirts geliefert – alle anderen Modelle verfügen über Silikon-Skirts.

- Haken: SaqSas Doppelhaken
- Tauch-Typ: Top Water (Oberflächenköder)
- Empfohlene Führungsstile: Jerken
- Ideal auf Zielfische: Barsch, Schied

Ausstattungshinweis:  
• Bleifreie Konstruktion



**STEEZ  
CHIQUITA FROG**



Art.-Nr.	Farbe	Länge cm	Dr.-Gr.	Gewicht g	Inhalt Stk.
17510-900	super wakasagi	13.7	4	16.1	1
17510-901	natural ghost shad	13.7	4	16.1	1
17510-902	ghost ayu	13.7	4	16.1	1
17510-903	half mirror wakasagi	13.7	4	16.1	1

Art.-Nr.	Farbe	Länge cm	Gewicht g	Inhalt Stk.
17512-500	green toad	3.8	6.2	1
17512-501	splatter chart	3.8	6.2	1
17512-502	spring wakasagi	3.8	5.3	1
17512-503	50' mercury	3.8	6.2	1





## STEEZ STIRRING SHAD

## STEEZ STIRRING SHAD

Sehr vielseitiger Köder, der mit verschiedenen Montagen gefischt werden kann. Ideal für langsame, konstante Führung über Krautteppichen und Hindernissen. Zum Fischen mit Off-Set Haken besitzt dieser Köder eine spezielle Hakenaufnahme am Kopf für bessere Stabilität und Bissausbeute.

Zusätzlich bietet der Steez Stirring Shad eine spezielle Nail-Sinker Aufnahme am Bauch, um Nail-Sinker Gewichte einzufügen, ohne dabei den Köder zu beschädigen. Das ovale Design stabilisiert den Lauf und bietet ein großes Profil von unten.

Die zwei kleinen Versionen (5.3cm und 7.1cm) sind speziell für die Barschangelerei erhältlich. Die Gummimischung für diese beiden Modelle wurde etwas weicher gewählt und die Körperform im Vergleich zu den größeren Modellen leicht angepasst, um auch bei langsamem Zug eine optimale Aktion zu entfalten.

Durch das breite Profil läuft der Shad auch ohne Beschwerung stabil durchs Wasser, wackelt mit dem Hinterteil von rechts nach links und eignet sich insbesondere zum Angeln über Krautbetten bei konstantem Retrieve und zum Drop-Shot Angeln, sowie Free-Rig und für Buzzing Style direkt unter der Oberfläche. Mit Nail Sinker Pocket am Kopf. Phthalatfrei!



magic shad



test color



clear chart



crystal hasu



biwako ayu



smoke wakasagi

### STEEZ STIRRING SHAD | 53MM

#### GUMMIFISCH

- Ideal auf Zielfische: Barsch, Forelle, Döbel

Art.-Nr.	Farbe	Länge cm	Gewicht g	Inhalt Stk.
17513-100	magic shad	5.3	1.2	10
17513-101	test color	5.3	1.2	10
17513-102	clear chart	5.3	1.2	10
17513-103	crystal hasu	5.3	1.2	10
17513-104	biwako ayu	5.3	1.2	10
17513-106	smoke wakasagi	5.3	1.2	10



53mm

### STEEZ STIRRING SHAD | 71MM

#### GUMMIFISCH

- Ideal auf Zielfische: Barsch, Forelle, Döbel

Art.-Nr.	Farbe	Länge cm	Gewicht g	Inhalt Stk.
17513-200	magic shad	7.1	3.0	8
17513-201	test color	7.1	3.0	8
17513-202	clear chart	7.1	3.0	8
17513-203	crystal hasu	7.1	3.0	8
17513-204	biwako ayu	7.1	3.0	8
17513-206	smoke wakasagi	7.1	3.0	8



71mm





### STEEZ STIRRING SHAD | 85MM

GUMMIFISCH

- Ideal auf Zielfische: Barsch, Forelle, Zander

Art.-Nr.	Farbe	Länge cm	Gewicht g	Inhalt Stk.
17513-300	magic shad	8.5	8.0	7
17513-301	test color	8.5	8.0	7
17513-302	clear chart	8.5	8.0	7
17513-303	crystal hasu	8.5	8.0	7
17513-304	biwako ayu	8.5	8.0	7
17513-305	aburahaya	8.5	8.0	7



85mm



110mm



130mm



### STEEZ STIRRING SHAD | 110MM

GUMMIFISCH

- Ideal auf Zielfische: Barsch, Zander, Hecht

Art.-Nr.	Farbe	Länge cm	Gewicht g	Inhalt Stk.
17513-400	magic shad	11.0	11.5	6
17513-401	test color	11.0	11.5	6
17513-402	clear chart	11.0	11.5	6
17513-403	crystal hasu	11.0	11.5	6
17513-404	biwako ayu	11.0	11.5	6
17513-405	aburahaya	11.0	11.5	6



magic shad



test color



clear chart



crystal hasu



biwako ayu



aburahaya



### STEEZ STIRRING SHAD | 130MM

GUMMIFISCH

- Ideal auf Zielfische: Barsch, Zander, Hecht

Art.-Nr.	Farbe	Länge cm	Gewicht g	Inhalt Stk.
17513-500	magic shad	13.0	18.0	5
17513-501	test color	13.0	18.0	5
17513-502	clear chart	13.0	18.0	5
17513-503	crystal hasu	13.0	18.0	5
17513-504	biwako ayu	13.0	18.0	5
17513-505	aburahaya	13.0	18.0	5

## STEEZ DOUBLE CLUTCH | 50SP

### MINNOWBAIT | SCHWEBEND



IP wakasagi



IP ayu



natural ghost shad



black gold



special shiner



shirauo

Der extrem fängige Double Clutch Wobbler ist nun auch in einer kleinen Version mit 48mm Länge speziell für die Barschangeln im Steez Programm aus Japan erhältlich. Durch das spezielle Silent G.O.S System im Inneren können trotz des leichten Gewichts sehr gute Wurfweiten erzielt werden. Das Balance-Gewicht aus Tungsten läuft dabei über eine SaqSas beschichtete Achse. Ein echter Fang-Garant, der schnell auf Tiefe (ca. 1.3m) geht und dann nahezu auf der Stelle gefischt werden kann. Ausgestattet mit extrem scharfen SaqSas Drillingen.

- **Kategorie:** Minnowbait
- **Lure Body:** einteilig
- **Typ:** Silent Wired Oscillation System (Messing)
- **Haken:** 2 SaqSas Drillinge
- **Sinkverhalten:** schwebend
- **Maximale Tauchtiefe:** ca. 1.3m
- **Empfohlene Führungsstile:** Steady-Retrieve / Twichten / Stop & Go
- **Ideal auf Zielfische:** Barsch, Forelle, Zander

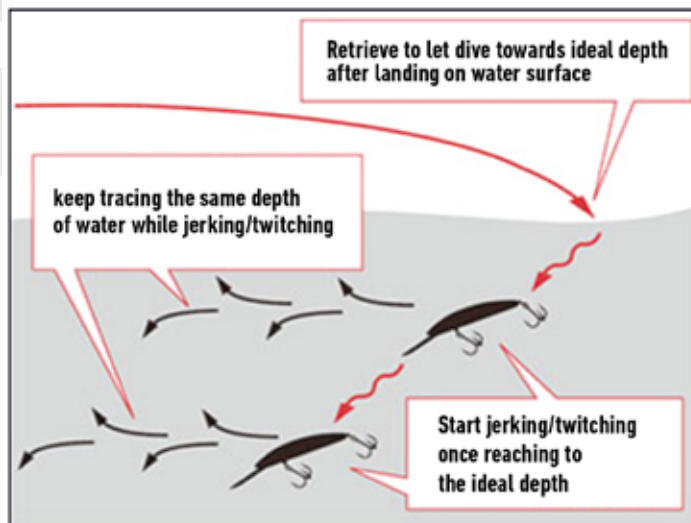

Art.-Nr.	Farbe	Länge mm	Dr.-Gr.	Gewicht g
17523-000	IP wakasagi	48	2	2.7
17523-001	IP ayu	48	2	2.7
17523-002	natural ghost shad	48	2	2.7
17523-003	black gold	48	2	2.7
17523-004	special shiner	48	2	2.7
17523-005	shirauo	48	2	2.7

## STEEZ HOG

Kleines Krebsimitat für Drop-Shot, Carolina- und Texas Rig, sowie andere Finesse Techniken. Der gerippte, flache Körper erleichtert das Gleitverhalten im Wasser, die Fühler spielen auch bei leichtem Zug und sorgen für eine hohe Bissfrequenz. Das 5.6cm Modell wird mit mehr Salz im Material gefertigt als die 7.6cm Version, um bei Verwendung von Off-Set Haken ohne Bleikopf mit dem kleinen Köder besser werfen zu können.



molted shrimp

56mm



# STEEZ HOG

### STEEZ HOG | 56MM

#### GUMMIKREBS

- Sinkverhalten: langsam sinkend
- Ideal auf Zielfische: Barsch, Forelle, Döbel, Zander

Art.-Nr.	Farbe	Länge cm	Inhalt Stk.
17512-000	shrimp	5.6	10
17512-001	lake shrimp	5.6	10
17512-002	red crawfish	5.6	10
17512-003	blue crawfish	5.6	10
17512-004	black shrimp head	5.6	10
17512-005	molted shrimp	5.6	10



shrimp



lake shrimp



red crawfish



blue crawfish



black shrimp head



molted shrimp

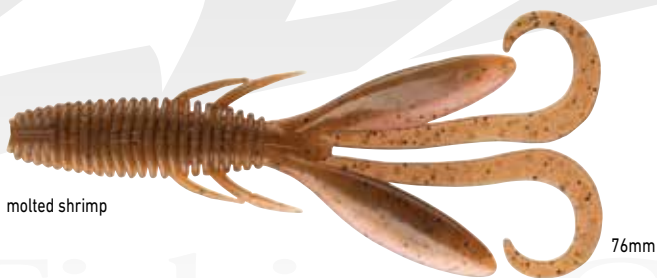

molted shrimp

76mm

### STEEZ HOG | 76MM

#### GUMMIKREBS

- Sinkverhalten: langsam sinkend
- Ideal auf Zielfische: Barsch, Forelle, Schied, Zander, Hecht

Art.-Nr.	Farbe	Länge cm	Inhalt Stk.
17512-100	shrimp	7.6	8
17512-101	lake shrimp	7.6	8
17512-102	red crawfish	7.6	8
17512-103	blue crawfish	7.6	8
17512-104	black shrimp head	7.6	8
17512-105	molted shrimp	7.6	8





## STEEZ WORM HOOK

Bei den Steez Worm Hooks kommt die ultimative SaqSas Schärfungstechnologie zum Einsatz. Mittels eines speziellen Fluorid-Beschichtungsverfahrens werden die sonst üblichen Unebenheiten auf der Hakenoberfläche nahezu vollständig eliminiert – die Hakenspitze wird schärfer. So ergibt sich ein wesentlich besserer und leichter Eindringeffekt des Hakens – bessere Bissausbeute ist so die Folge. Die Haken werden zu 100% in Japan gefertigt.

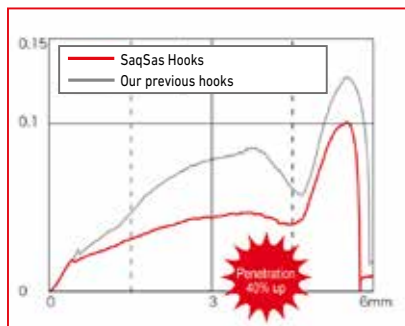

## STEEZ WORM HOOK

### FINESSE EINZELHAKEN

Gemeinsam entwickelt mit dem DAIWA Works Team. Extrem scharf, stark und trotzdem leicht - mit SaqSas Coating. Der Winkel des Haken-Ohrs wurde nach zahlreichen Testreihen so gestaltet, dass die maximale Bissausbeute gewährleistet ist.

## STEEZ WORM HOOK

### WACKY EINZELHAKEN

Dieser Haken wurde speziell für Wacky- und Neko Rigs entwickelt. Die spezielle Biegung im Hakenbogen sorgt für sicheren Sitz des Köders und kann sowohl in 90 Grad, wie auch 180 Grad am Köder gefischt werden.

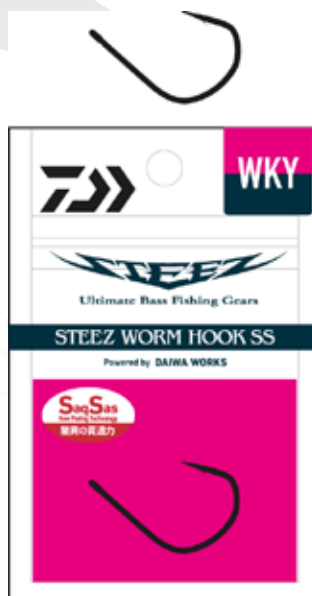
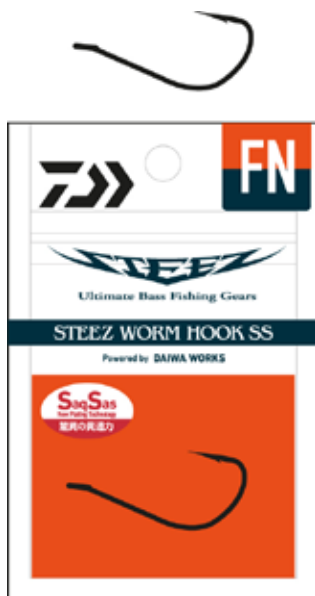

Art.-Nr.	Hk.-Gr.	Inhalt Stk.
17702-001	1	10
17702-002	2	12

Art.-Nr.	Hk.-Gr.	Inhalt Stk.
17700-001	1	8
17700-100	1/0	7
17700-200	2/0	6



## STEEZ WORM HOOK

NEW

FEINER FINESSE EINZELHAKEN

Art.-Nr.	Hk.-Gr.	Inhalt Stk.
17706-002	2	9
17706-003	3	9



**SaqSas**  
New Plating Technology  
驚異の貫通力



## STEEZ WORM HOOK

OFFSET RING EINZELHAKEN

Extrem scharfer SaqSas Off Set Haken mit geschweißtem Ring. Ideal für Drop-Shot Montagen und Juka Rig – durch den Ring zeigt die Hakenspitze immer optimal nach oben. Die Schnur wird bei Montage am Ring geschont, da keine Kanten überstehen. Durch den Ring kann man den Abstand des Vorfachs/Hakens zum Grund beim Angeln zudem ganz exakt abmessen und fischt immer in der richtigen Höhe.



Art.-Nr.	Hk.-Gr.	Inhalt Stk.
17701-001	1	3
17701-100	1/0	3
17701-200	2/0	3
17701-300	3/0	3

## STEEZ WORM HOOK

WIDE OFFSET EINZELHAKEN

Extrem scharfer SaqSas Offset Haken – made in Japan. Die Position der Hakenspitze wurde leicht nach oben versetzt, um eine bessere Bissausbeute zu gewährleisten.



Art.-Nr.	Hk.-Gr.	Inhalt Stk.
17703-100	1/0	9
17703-200	2/0	8
17703-300	3/0	7
17703-400	4/0	6
17703-500	5/0	5



# PRESSO TROUT AREA PROGRAM 2025

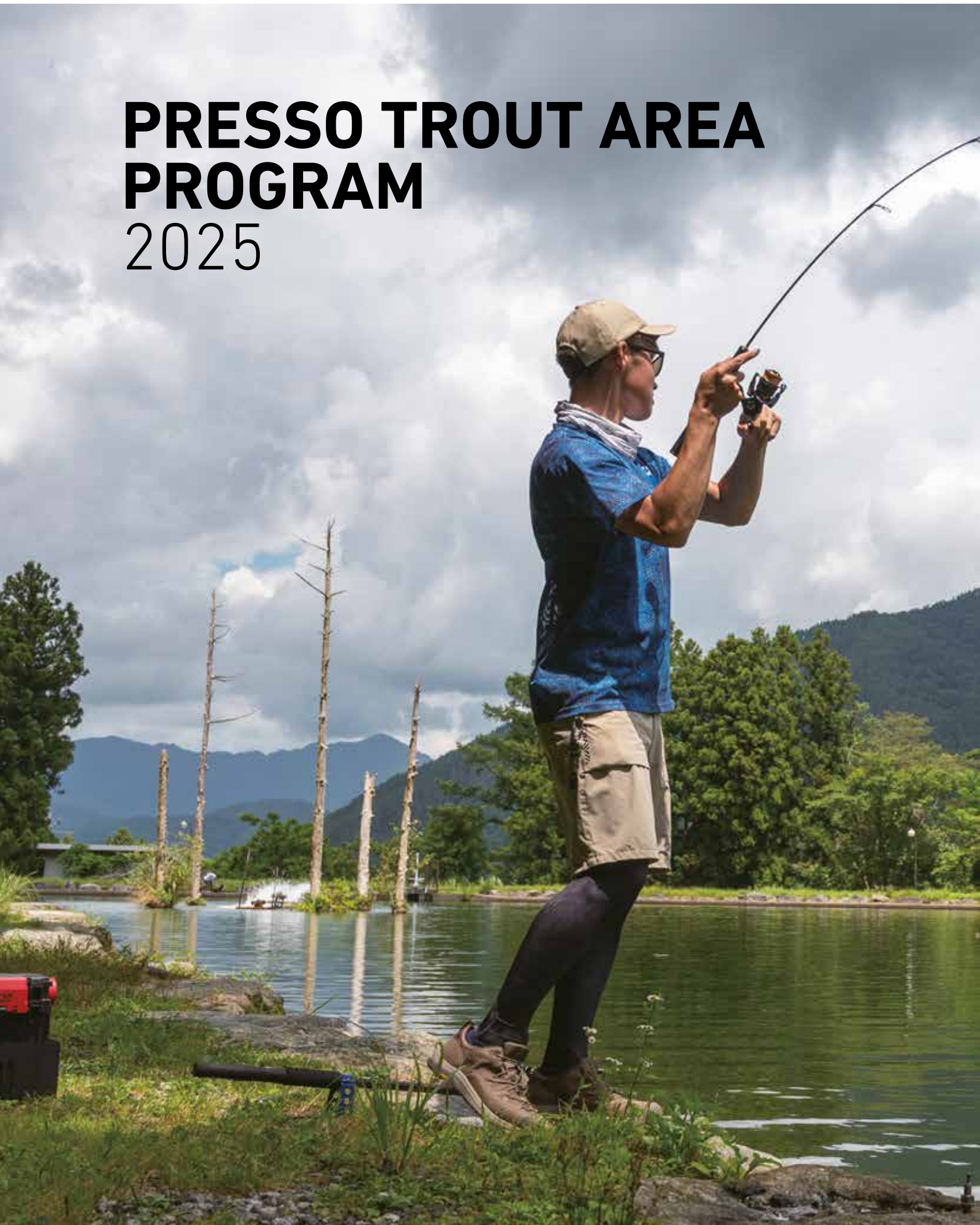









## *PRESSO*

Die **DAIWA Presso Range** wurde in Japan für das Wettkampf-Forellenangeln am Teich (Trout Area) entwickelt und fand bereits vor einigen Jahren erfolgreich Einzug in einigen europäischen Ländern wie Italien.

Die fängigen Presso Spoons sind in fünfzig verschiedenen Farben und in Gewichtsklassen von 1.2 bis 7 Gramm verfügbar. Jedes Modell zeichnet sich durch einen eigenen charakteristischen Lauf aus.











## PRESSO

**Aufgrund der starken Nachfrage sind die original Presso Spoons nun auch im Europa-Programm erhältlich.**

Das Sortiment bietet für nahezu alle Tiefenbereiche und Einholgeschwindigkeiten das passende Modell. Die Presso Spoons überzeugen dabei durch sehr hochwertige Lackierung, die auch bei zahlreichen Einsätzen nicht abplatzt. Alle Haken sind mit Semi-Barb Widerhaken ausgestattet.

### PRESSO LMN

#### BLINKER

Stark flankende „High Pitch“ Aktion im Wasser. Eignet sich für nahezu alle Wasserschichten. Ideal bei langsamer Führung.

- Einsatzgebiet: Stehende und fließende Gewässer
- Ideal auf Zielfisch: Forelle



Art.-Nr.	Farbe	Länge cm	Gewicht g	Inhalt Stk.
15443-111	dark forest	2.4	1.9	1
15443-113	flashing green	2.4	1.9	1
15443-115	green gold yamame	2.4	1.9	1
15443-119	grotta azzurra	2.4	1.9	1
15443-124	light pink	2.4	1.9	1
15443-125	lightning green	2.4	1.9	1
15443-128	mocha magma	2.4	1.9	1
15443-129	neon glow	2.4	1.9	1
15443-132	orange mango	2.4	1.9	1
15443-136	salmon basil	2.4	1.9	1
15443-140	snow peas	2.4	1.9	1
15443-147	yellow dagger	2.4	1.9	1

## PRESSO CNK

#### BLINKER

Der CNK bietet eine stark ausschlagende Aktion. Ideal für tiefere Gewässerbereiche und wenn hohe Wurfweiten notwendig sind.

- Haken: Semi-Barb Einzelhaken
- Einsatzgebiet: Stehende und fließende Gewässer
- Ideal auf Zielfisch: Forelle



Art.-Nr.	Farbe	Länge cm	Gewicht g	Inhalt Stk.
15441-100	abalone chart yamame OB	3.2	4.0	1
15441-200	abalone chart yamame OB	3.6	7.0	1
15441-101	abalone pink gold	3.2	4.0	1
15441-201	abalone pink gold	3.6	7.0	1
15441-102	abalone pink yamame	3.2	4.0	1
15441-202	abalone pink yamame	3.6	7.0	1
15441-103	akakin yamame	3.2	4.0	1
15441-203	akakin yamame	3.6	7.0	1
15441-107	BP tail	3.2	4.0	1
15441-207	BP tail	3.6	7.0	1
15441-114	gold	3.2	4.0	1
15441-214	gold	3.6	7.0	1
15441-120	holo GP	3.2	4.0	1
15441-220	holo GP	3.6	7.0	1
15441-134	rainbow BK	3.2	4.0	1
15441-234	rainbow BK	3.6	7.0	1
15441-135	red belly	3.2	4.0	1
15441-235	red belly	3.6	7.0	1
15441-137	salmon egg	3.2	4.0	1
15441-237	salmon egg	3.6	7.0	1
15441-139	silver	3.2	4.0	1
15441-239	silver	3.6	7.0	1
15441-146	yamame OB	3.2	4.0	1
15441-246	yamame OB	3.6	7.0	1

## PRESSO ADM

### BLINKER

Erhältlich in 2 Gewichten. Der Allrounder im Presso Programm. Für alle Führungsgeschwindigkeiten.

Das 3.8g Modell eignet sich ideal für tiefere Bereiche.

- **Haken: Semi-Barb Einzelhaken**
- **Einsatzgebiet: Stehende und fließende Gewässer**
- **Ideal auf Zielfisch: Forelle**

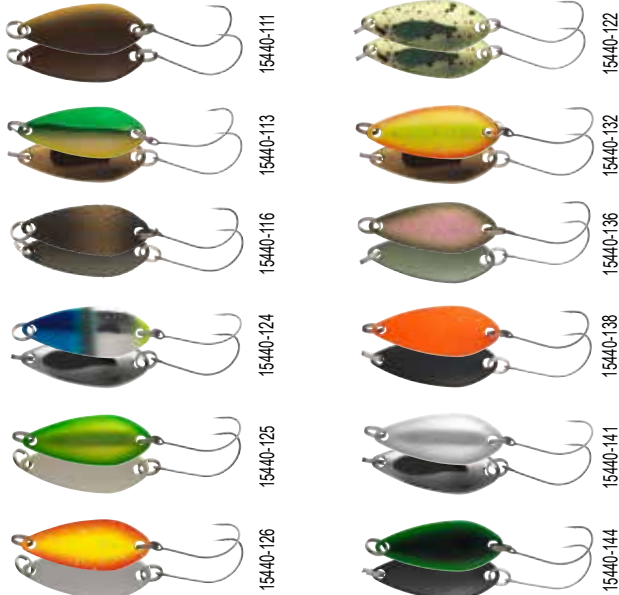

## PRESSO MVR

### BLINKER

Das MVR Modell bietet eine große Silhouette und ändert stark den Lauf, je nach Einholgeschwindigkeit. Bei langsamer Führung bricht der MVR stark seitlich aus, bei schneller Führung flattert er um die eigene Achse.

- **Haken: Semi-Barb Einzelhaken**
- **Einsatzgebiet: Stehende und fließende Gewässer**
- **Ideal auf Zielfisch: Forelle**



Art.-Nr.	Farbe	Länge cm	Gewicht g	Inhalt Stk.
15440-111	dark forest	2.6	2.2	1
15440-211	dark forest	2.6	3.8	1
15440-113	flashing green	2.6	2.2	1
15440-213	flashing green	2.6	3.8	1
15440-116	green pellet	2.6	2.2	1
15440-216	green pellet	2.6	3.8	1
15440-124	manhattan	2.6	2.2	1
15440-224	manhattan	2.6	3.8	1
15440-122	lemonade	2.6	2.2	1
15440-222	lemonade	2.6	3.8	1
15440-125	lightning green	2.6	2.2	1
15440-225	lightning green	2.6	3.8	1
15440-126	lightning orange	2.6	2.2	1
15440-226	lightning orange	2.6	3.8	1
15440-132	orange mango	2.6	2.2	1
15440-232	orange mango	2.6	3.8	1
15440-136	salmon basil	2.6	2.2	1
15440-236	salmon basil	2.6	3.8	1
15440-138	shibugaki	2.6	2.2	1
15440-238	shibugaki	2.6	3.8	1
15440-141	snow white	2.6	2.2	1
15440-241	snow white	2.6	3.8	1
15440-144	triple green	2.6	2.2	1
15440-244	triple green	2.6	3.8	1

Art.-Nr.	Farbe	Länge cm	Gewicht g	Inhalt Stk.
15442-104	area brown	2.8	2.4	1
15442-105	bloody	2.8	2.4	1
15442-109	cream glow	2.8	2.4	1
15442-110	darjeeling	2.8	2.4	1
15442-123	UV fluo-lemonade	2.8	2.4	1
15442-129	neon glow	2.8	2.4	1
15442-130	night&day	2.8	2.4	1
15442-131	orange gold W	2.8	2.4	1
15442-132	orange mango	2.8	2.4	1
15442-142	strawberry	2.8	2.4	1
15442-143	summer beach	2.8	2.4	1
15442-145	tropical mango	2.8	2.4	1

## PRESSO EV

### BLINKER

Der kleinste und leichteste Micro-Spoon im Presso Programm. Ideal, wenn in flachen Bereichen bzw. nah an der Oberfläche gefischt wird. Geeignet für sehr langsame Führung. Kann auch ideal mit einem Sbirolino kombiniert werden.

- Einsatzgebiet: Stehende und fließende Gewässer
- Ideal auf Zielfisch: Forelle



Art.-Nr.	Farbe	Länge cm	Gewicht g	Inhalt Stk.
15444-104	area brown	2.3	1.2	1
15444-106	blue/silver	2.3	1.2	1
15444-110	darjeeling	2.3	1.2	1
15444-116	green pellet	2.3	1.2	1
15444-117	green/pink	2.3	1.2	1
15444-118	green tea	2.3	1.2	1
15444-119	grotta azzurra	2.3	1.2	1
15444-125	lightning green	2.3	1.2	1
15444-126	lightning orange	2.3	1.2	1
15444-136	salmon basil	2.3	1.2	1
15444-141	snow white	2.3	1.2	1
15444-147	yellow dagger	2.3	1.2	1

## PRESSO DEAZA

### SPEZIAL-BLINKER

Extrem fängiger, sehr aktiver Köder. Durch die 3 unterschiedlichen Ösen kann die Aktion stark verändert werden. Der Köder ist asymmetrisch konstruiert und sorgt auch bei konstanter Führung für eine abwechslungsreiche, wobbelnde Aktion. Ideal zum Angeln in tieferen Gewässerschichten. Den Köder immer wieder kurz auf dem Grund liegen lassen und dann anjiggen – dies verleitet gerade kapitale Fische oft zum Biss.

- Haken: 2 Semi-Barb Einzelhaken
- Einsatzgebiet: Stehende und fließende Gewässer
- Ideal auf Zielfisch: Forelle

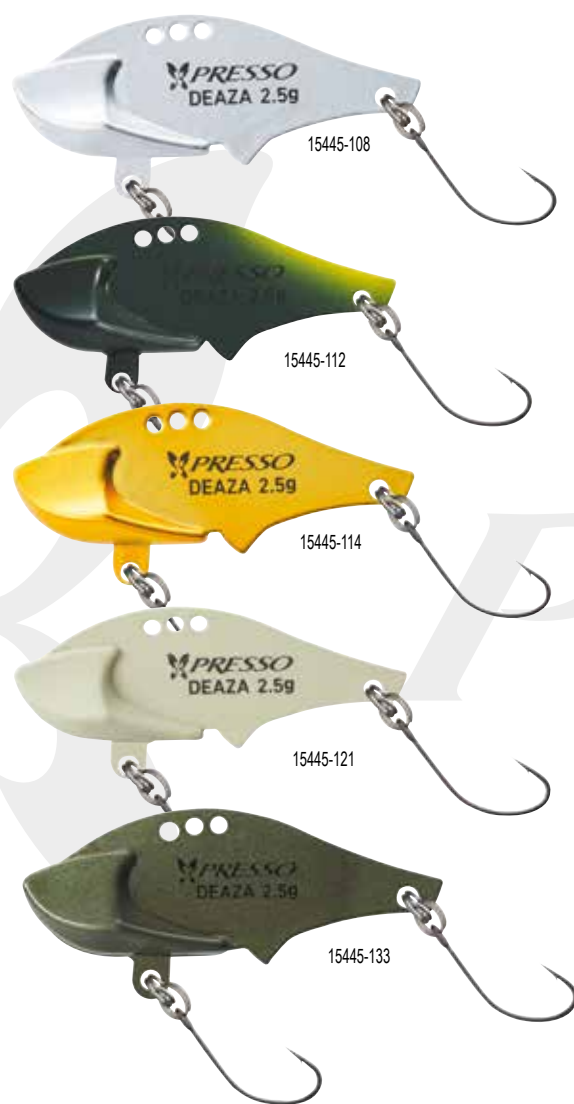

Art.-Nr.	Farbe	Länge cm	Gewicht g	Inhalt Stk.
15445-108	silver	3.1	2.5	1
15445-112	dark green	3.1	2.5	1
15445-114	gold	3.1	2.5	1
15445-121	latte green glow	3.1	2.5	1
15445-133	pearl olive/pearl ivory	3.1	2.5	1





## PRESSO WALLET

### KUNSTKÖDER- / TACKLE TASCHE

Sehr hochwertige Tasche in Kohlefaseroptik zum Aufbewahren von kleinen Spoons für die Forellenangelei. Die Spoons können dabei horizontal oder vertikal angebracht werden. Die inneren Trennschichten verhindern den Kontakt und Beschädigungen der Oberfläche der Spoons miteinander. Die Innenseite des Reißverschlusses ist speziell beschichtet, um ein Eindringen von Haken zu verhindern. Erhältlich in zwei Größen.

- **Wasserresistent**
- **2-Wege Reißverschluss, wasserabweisend**
- **Köder- & Hakenschutz Trennwand**



Art.-Nr.	Farbe	Grösse	Grösse cm	Gewicht g
15900-001	schwarz	M	14x20x4	55
15900-002	schwarz	L	17x23x4	63

## PRESSO IPRIMI TROUT NET

NEW

### FORELLENKESCHER

Kurzer, schwimmender und extrem leichter Kescher mit Korkgriff und Aluminium-Rahmen zum Forellenfischen. Das 6mm gummierte Netz schont den Fisch und nimmt keinen Geruch oder Wasser auf. Ideal zum Trout Area Angeln am Forellensee, wenn viel Strecke gemacht wird oder zum leichten Watangeln. Das Gummiband am Griffende kann leicht gegen Verlust am Gürtel oder der Angeltasche befestigt werden.



15810-480



15810-480



15810-490



15810-490

Art.-Nr.	Farbe Netz	Länge cm	Stangen-L. cm	Transp.-L. cm	Grösse cm	Netztiefe cm	Masche mm	Teile	Gewicht g
15810-480	black orange	59	18	59	40x30	25	6x6	1	250
15810-490	black orange	77	21	77	55x45	35	6x6	1	400



## PRESSO IPRIMI ROD STAND

NEW

### RUTENSTÄNDER

Hochwertiger und sehr leichter Rutenständer aus Aluminium für drei Trout Area Ruten am Forellensee. Ideal, wenn mit verschiedenen Set-Up's gefischt wird und die filigranen Ruten sicher gelagert und schnell zur Hand sein müssen. Die Beine sind von 39-62cm ausziehbar und können einzeln auf den Untergrund eingestellt werden. Der Griff kann für den platzsparenden Transport eingeklappt werden.



Für den Presso Rutenständer gibt es eine zusätzliche +2 Erweiterung, mit der dann insgesamt fünf Ruten aufbewahrt werden können.

Art.-Nr.	Farbe	Grösse cm
15905-000	orange	40x12x11
15905-001	grau	25x15x10







**PROREX PREDATOR  
FISHING PROGRAM  
2025**











# ROLLEN





## 21 PROREX MQ LT

SPINNROLLE

**LT** LIGHT TOUGH

**MQ**

**TOUGH DIGIGEAR**

**ZAION V**

**Spinnrolle mit Power-Getriebe.**

Die Prorex MQ besticht durch eine optimale Einholkraft und bietet Dank der LT Konstruktion ein leichtes und verwindungsfestes Gehäuse. Das extra große MQ Getriebe wird dabei sicher im Rollenkörper gelagert und sorgt auch bei hoher Belastung für einen dauerhaften, seidenweichen Lauf. Das Tough Digigear Getriebe mit extra großen Zahnrädern bietet zudem eine enorme Belastbarkeit und Lebensdauer. Die spezielle Abwurfkante der ABS Aluminium-Weitwurfspule sorgt für geringere Reibung der Schnur beim Wurf und für optimale Wurfweiten. Das ATD Bremssystem springt nahezu ohne Anfangswiderstand an und sorgt insbesondere bei Verwendung von dünnen, geflochtenen Schnüren für optimale Sicherheit im Drill. Durch den MagSealed Mechanismus wird das Eindringen von Wasser und Schmutzpartikeln über die Achse verhindert und die Laufruhe und Lebensdauer des Getriebes zusätzlich optimiert.

Je nach Größe eignen sich die Prorex MQ vom ultraleichten Spinnfischen auf Barsch bis hin zum schweren Angeln auf Hecht mit großen Gummiködern bis ca. 23cm.

- LT (Light & Tough)
- ZAION V® MQ® Monocoque Rollenkörper
- 6 Kugellager (inkl. 1 CRBB®)
- ZAION V® AIR ROTOR®
- TOUGH DIGIGEAR® Getriebe
- ATD™ Bremssystem
- Cross Wrap® Schnurverlegung
- Geschmiedete ABS® Aluminium-Weitwurfspule
- AIR BAIL® Rollenbügel
- Twist Buster® II Schnurlaufröllchen
- Maschinengefräste Aluminium Screw-In Kurbel



### Ausstattungshinweis:

Die Größe 2000 wird mit I-Shape Kurbelknopf geliefert, die Größen 2500 bis 4000 mit T-Shape Kurbelknopf.

Art.-Nr.	Grösse	Kugell. CRBB	Kugell. gesamt	Schnurf. m/mm	Übers.	Einzug cm	Bremse kg	Gewicht g	UVP* €
10610-200	2000	1	6	150/0.16	5.1:1	67	5.0	175	259.00
10610-250	2500D	1	6	150/0.28	5.2:1	73	10.0	195	270.00
10610-255	2500-XH	1	6	150/0.20	6.2:1	87	10.0	195	270.00
10610-300	3000D-C	1	6	150/0.33	5.2:1	77	10.0	205	281.00
10610-305	3000-CXH	1	6	150/0.23	6.2:1	93	10.0	205	281.00
10610-400	4000D-C	1	6	150/0.37	5.2:1	82	12.0	230	295.00

\*unverbindliche Preisempfehlung



## 22 PROREX V LT

### SPINNROLLE



#### Extrem robust und leicht.

Die Prorex V LT besticht durch modernes Design und innovative DAIWA Technologien. Das LT Konzept ermöglicht die Konstruktion von sehr leichten und dennoch sehr belastbaren Rollen, die insbesondere zum Spinnfischen benötigt werden.

Der starke, verwindungsfeste Rollenkörper aus Zaion V Material sorgt für eine verwindungsfeste Lagerung des Tough Digigear Getriebes im Rollenkörper und ermöglicht einen dauerhaften, seidenweichen Lauf. Der Air Rotor läuft nahezu ohne Anfangswiderstand an und sorgt in Verbindung mit der ABS LC Aluminiumspule und dem Twist Buster II Schnurlaufröllchen auch bei sehr dünnen Schnüren für eine optimale Schnurverlegung ohne Drall. Die mitteltiefen Aluminiumspulen eignen sich insbesondere zur Verwendung mit geflochtenen Schnüren. Die spezielle Abwurfkante reduziert den Reibungswiderstand beim Wurf. Das ATD Bremssystem sorgt für eine hohe Bremskraft und springt nahezu ohne Anlaufwiderstand an – ideal bei Verwendung sehr dünner Geflochtener.

#### Ausstattungshinweis:

Die Größen 1000 bis 2500 werden mit I-Shape Kurbelknopf geliefert, die Größen 3000 mit T-Shape Kurbelknopf und die Größen 4000 mit EVA Kurbelknopf.



- LT (Light & Tough)
- ZAION V® Rollenkörper
- 6 Kugellager (inkl. 1 CRBB®)
- ZAION V® AIR ROTOR®
- TOUGH DIGIGEAR® Getriebe
- Infinite Anti-Reverse® Rücklauf Sperre
- ATD™ Bremssystem
- Cross Wrap® Schnurverlegung
- Geschmiedete ABS® Aluminium-Weitwurfspule
- AIR BAIL® Rollenbügel
- Twist Buster® II Schnurlaufröllchen
- Maschinengefräste Aluminium Screw-In Kurbel

Art.-Nr.	Grösse	Kugell. CRBB	Kugell. gesamt	Schnurf. m/mm	Übers.	Einzug cm	Bremse kg	Gewicht g	UVP* €
10609-100	1000	1	6	150/0.14	5.2:1	64	5.0	180	133.00
10609-200	2000	1	6	150/0.16	5.2:1	68	5.0	185	136.00
10609-250	2500-XH	1	6	150/0.20	6.2:1	87	10.0	205	140.00
10609-300	3000-C	1	6	150/0.23	5.3:1	80	10.0	215	144.00
10609-400	4000-C	1	6	150/0.28	5.2:1	82	12.0	240	151.00
10609-401	4000-CXH	1	6	150/0.28	6.2:1	99	12.0	240	151.00

\*unverbindliche Preisempfehlung





## 24 PROREX X LT

NEW

SPINNROLLE

**LT** LIGHT TOUGH    **AIRDRIVE DESIGN**    **TOUGH DIGIGEAR**

### Prorex X LT – Airdrive Design zum Spitzen-Preis!

Durch das exklusive Airdrive Design Konzept von DAIWA konnte die Prorex X Serie noch leichter und stärker im Vergleich zu den Vorgänger-Modellen konstruiert werden. Durch den neu konstruierten Airdrive Rotor wird Gewicht reduziert und der Schwerpunkt in den unteren Teil der Rolle verlagert – somit läuft der Rotor leichter an und erhöht die Sensibilität und das Ködergefühl. Der Airdrive Bügel wurde am Bügelarm neu konzipiert und reduziert die Gefahr von Verwicklungen beim Wurf. Ideal bei Seitenwind und Verwendung dünner Schnüre. Dank der Verwendung von halbflachen Spulen eignet sich die 24 Prorex X LT besonders zum Einsatz mit dünnen, geflochtenen Schnüren.

- AIRDRIVE Design
- 5 Kugellager
- AIRDRIVE ROTOR
- TOUGH DIGIGEAR® Getriebe
- AIRDRIVE ABS® Weitwurfspule
- AIRDRIVE Rollenbügel
- Twist Buster® III Schnurlauffröhlchen
- Aluminiumkurbel



### Ausstattungshinweis:

Die Größe 2000 wird mit I-Shape Kurbelknopf geliefert, die Größen 2500 bis 4000 mit T-Shape Kurbelknopf.

Art.-Nr.	Grösse	Kugell. gesamt	Schnurf. m/mm	Übers.	Einzug cm	Bremse kg	Gewicht g	UVP* €
10611-200	2000	5	150/0.16	5.2:1	68	5.0	195	94.00
10611-250	2500	5	150/0.20	5.3:1	75	10.0	215	97.00
10611-300	3000-C	5	150/0.23	5.3:1	80	10.0	220	99.00
10611-301	3000-CXH	5	150/0.23	6.2:1	93	10.0	220	99.00
10611-400	4000-C	5	150/0.28	5.2:1	82	12.0	250	105.00

\*unverbindliche Preisempfehlung



## PROREX TWS 400 PL-P

**NEW**

BAITCASTROLLE

**TWS**  
T-Wing System

**U.T. Drag**  
ULTIMATE TOURNAMENT DRAG

### Heavy Duty Baitcast!

Die 400er Prorex TWS wurde für höchste Beanspruchungen beim Angeln mit extra großen und schweren Swimbaiten entwickelt. Das Gehäuse und der Gehäusedeckel sind aus Aluminium und sorgen für eine dauerhaft verwindungsfeste Lagerung des Getriebes. Die extra großen Zähne am Antriebsrad bieten eine enorme Kraftübertragung und halten den starken Belastungen von Big Baits problemlos stand. Das „Heavy Duty Clutch Design“ am Freilaufhebel verhindert ein ungewolltes Umschlagen im Wurf und Köderverlust. Die Kurbellänge kann je nach Vorliebe von 70mm auf 80mm verändert werden. Diese DAIWA Rolle kann alles verkraften, das Sie noch werfen können!



- 7 Kugellager (inkl. 2 CRBB®)
- HYPER TOUGH DIGIGEAR® Getriebe
- Double-Stopper Rücklaufsperr
- UTD® Bremssystem
- Fein einstellbare Click-System
- Sternbremse
- T-Wing System (TWS™)
- Linkshandmodell

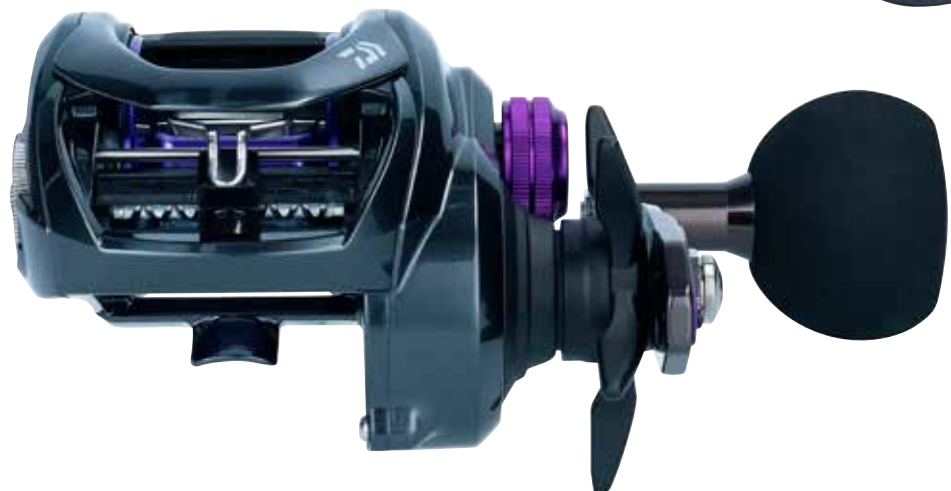

Art.-Nr.	Grösse	Kugell. CRBB	Kugell. gesamt	Schnurf. m/mm	Übers.	Einzug cm	Bremse kg	Gewicht g	UVP* €
10606-401	400 PL-P	2	7	140/0.48	5.3:1	71	12.0	345	410.00

\*unverbindliche Preisempfehlung



Linkshandmodell



## PROREX PE SV TW HSL

BAITCASTROLLE

**TWS**  
T-Wing System

**UTD Drag**  
ULTIMATE TOURNAMENT DRAG

**Spezial-Modell entwickelt für das ultraleichte Fischen auf Barsch & Co. mit geflochtenen Schnüren.**

Die superleichte und flache SV Spule der Prorex PE SV TW wurde speziell für den Einsatz mit dünnen geflochtenen Schnüren und sehr leichten Ködern entwickelt. Durch den geringen Anlaufwiderstand eignet sich die Prorex PE SV TW insbesondere zum Barschangeln mit Kleinstködern ab ca. 4.5 Gramm Gewicht. Durch das SV-Konzept wird das Überlaufen der Spule im Wurf reduziert und es muss nur kurz vor dem Auftreffen des Köders auf dem Wasser mit dem Daumen leicht gestoppt werden.

Die ideale Rolle zum UL-Fischen auf Barsch oder am Forellenteich!

- 7 Kugellager (inkl. 1 CRBB®)
- UTD® Bremssystem
- Click-System Sternbremse
- T-Wing System (TWS™)
- SV Spule
- Aluminiumkurbel
- Soft-Touch Kurbelknopf
- Linkshandmodell



Art.-Nr.	Grösse	Kugell. CRBB	Kugell. gesamt	Schnurf. m/mm	Übers.	Einzug cm	Bremse kg	Gewicht g	UVP €
10605-105	100HSL	1	7	85/0.23	7.1:1	75	5.0	190	266.00

\*unverbindliche Preisempfehlung





## 21 PROREX XR TWS PL

BAITCASTROLLE

**HYPERDRIVE  
DESIGN**

**UTD Drag**  
ULTIMATE TOURNAMENT DRAG

**TWS**  
T-Wing System

**MagForce**



### Big – Bigger – Big Baits!

Die Prorex XR TWS 300PL wurde insbesondere für die schwere Fischerei auf kapitale Hechte mit großen Swimbaits entwickelt. Dazu bietet die Rolle genau die passende Schnurkapazität für starke Geflochtene und durch den 300er Rollenkörper auch die optimale Balance für schwere Baitcastruten.

Das Hyper Drive Design Konzept beinhaltet die Kombination aus zahlreichen technischen Details, die diese Rolle zu einem echten Kraftpaket mit langer Lebensdauer machen. Das Hyper Drive Digigear bietet dabei die neueste Technologie im Bezug auf Getriebedesign und Langlebigkeit. Größere Zähne im Antriebsrad sorgen für eine enorme Kraftübertragung und weichen Lauf. Durch den Hyper Double Support wird das Pinion-Getriebe beidseitig durch ein Kugellager so gelagert, dass es zu besserer Kraftübertragung beim Einkurbeln unter Last und höherer Lebensdauer kommt.

Der Hyper Tough Clutch verhindert das ungewollte Umschlagen des Freilaufhebels im Wurf und bietet hohe Sicherheit bei starken Würfen. Das Hyper Armed Gehäuse aus Aluminium sorgt für eine dauerhafte, optimale und verwindungsfeste Lagerung des Getriebes im Rollenkörper.

- **HYPER DRIVE Design**
- **Salzwasserbeständige Konstruktion**
- **8 CRBB® Kugellager**
- **HYPER DRIVE DIGIGEAR® Getriebe**
- **UTD® Bremssystem**
- **Magforce® Magnetbremse**
- **T-Wing System (TWS™)**
- **Aluminiumkurbel**
- **EVA Kurbelknopf**
- **Linkshandmodell**



Art.-Nr.	Größe	Kugell. CRBB	Kugell. gesamt	Schnurf. m/mm	Übers.	Einzug cm	Bremse kg	Gewicht g	UVP* €
10606-300	300PL	8	8	230/0.33	5.3:1	71	12.0	320	419.00

\*unverbindliche Preisempfehlung



Linkshandmodell



**PROREX**  
**RUTEN**









**AGS**  
AIR GUIDE SYSTEM



## PROREX AGS SPIN

**SVF** **AGS**  
*nanoplus* AIR GUIDE SYSTEM

**X45** **V-JOINT**  
**AIRSENSOR**

- SVF® Nanoplus Kohlefaserblank
- X45® Kohlefaserkonstruktion
- V-Joint® Zapfenverbindung
- DAIWA® Air Sensor Rollenhalter
- AGS® Kohlefaserringe
- Fuji® SIC Spitzenring

Die Spin- und Baitcast-Rutenserie aus dem Prorex Raubfischprogramm für Angler mit höchsten Qualitätsansprüchen.

Die Prorex AGS Ruten sind mit nahezu allen Highlights moderner DAIWA Rutenbautechnologien aus Japan ausgestattet. Diese Ruten überzeugen insbesondere durch ihr sehr geringes Gewicht, die optimale Balance und eine schnelle und straffe Aktion. Das Lineup bietet zahlreiche Spezialruten, um den Ansprüchen moderner Angel-Methoden gerecht zu werden und für nahezu jeden Einsatzzweck das optimale Gerät zur Verfügung zu stellen. Das SVF Nanoplus Material verleiht den Blanks ein optimales Rückstellvermögen – die Nanoplus Technologie erlaubt es den Harzanteil im Blank und somit das Gewicht auf ein Minimum zu reduzieren und dabei gleichzeitig die Belastbarkeit und Schnelligkeit zu erhöhen. Der Blank überträgt jede Bewegung des Köders bis in das Handteil und Sie bekommen jeden kurzen Anfasser mit. Die X45 Blank Konstruktion stärkt die Verwindungsfestigkeit und sorgt dadurch für weitere und zielgenauere Würfe. Mit der V-Joint Steckverbindung wird die Biegekurve optimiert und somit für eine gleichmäßige Aktion unter Last gesorgt. Ein weiteres, herausragendes Highlight dieser Rutenserie sind die exklusiven DAIWA AGS Ringe aus Kohlefaser. Diese Ringe sind erheblich leichter als herkömmliche Rutenringe und optimieren die Aktion und Sensibilität der Ruten eindrucksvoll – Köderspiel und kurze Anfasser werden unmittelbar übertragen. Die AGS-Ruten sind extrem schnell und wippen beim Wurf nahezu nicht nach. Somit sind sehr weite und präzise Würfe möglich. Der Air Sensor Rollenhalter liegt durch die ergonomische Form sehr angenehm in der Hand und unterstützt ein dauerhaft ermüdungsfreies Angeln.

Die Modelle Finesse, Chebujig, Jigspin, Sensor Jig sowie die Ruten mit Wurfgewichten bis 42g sind für das optimale Rutenfeeling mit Kohlefaserhandteilen ausgestattet.

## PROREX AGS SPIN

**NEW**

SPINNRUTE | M | MH | H

Ausgelegt für die besonderen Anforderungen des modernen Spinnangels mit Soft- und Hardlures. Die AGS Spinnrutenmodelle bis inkl. 42g Wurfgewicht sind mit einem Kohlefaserhandteil ausgestattet, welches das Feeling und die Sensibilität enorm verbessert! Die Ruten mit Wurfgewichten über 42g sind mit EVA-Griffen ausgestattet.

Art.-Nr.	Länge m	WG g	Aktion	Transp.-L. cm	Teile	Ringe	Gewicht g	UVP* €
11213-240	2.40	7-32	extra fast	126	2	9	115	405.00
11213-270	2.70	7-32	extra fast	141	2	9	140	439.00
11213-241	2.40	14-42	extra fast	126	2	9	125	431.00
11213-271	2.70	14-42	extra fast	141	2	9	140	444.00
11213-250	2.50	28-70	extra fast / fast	134	2	9	145	433.00

\*unverbindliche Preisempfehlung



11213-250



11213-240

## PROREX AGS FINESSE SPIN

**NEW**

### SPINNRUTE | UL

Die Finesse Spin mit bis zu 10g Wurfgewicht eignet sich hervorragend für sehr kleine und leichte Köder und insbesondere für das feine Angeln auf Barsch, Döbel und Forelle.

Art.-Nr.	Länge m	WG g	Aktion	Transp.-L. cm	Teile	Ringe	Gewicht g	UVP* €
11213-205	2,05	2-10	extra fast	103	2	8	85	350,00

\*unverbindliche Preisempfehlung

## PROREX AGS CHEBUJIG SPIN

**NEW**

### SPINNRUTE | L

Die Chebujig Rute mit einem Wurfgewicht von 4-15g ist mit einer farblich abgesetzten Vollkohlefaserspitze ausgestattet. Diese Spitze sorgt bei leichten Gewichten für hohe Wurfweiten, zeigt auch extrem vorsichtige Bisse gut an und ermöglicht es Barsch, Zander und Co den Köder besonders leicht einzusaugen.

Art.-Nr.	Länge m	WG g	Aktion	Transp.-L. cm	Teile	Ringe	Gewicht g	UVP* €
11213-225	2,05	4-15	extra fast	116	2	10	105	405,00

\*unverbindliche Preisempfehlung



### PROREX AGS JIGSPIN

**NEW**

#### SPINNRUTE | ML

Das Modell Jigspin wurde für kleinere Gummifische und Metall-Köder wie Bladed Jigs, Micro-Spinnerbaits, Jig Spinner und Cover Jigs entwickelt, eignet sich aufgrund der ausgewogenen Aktion aber auch zum Angeln mit kleineren Wobblern.

Art.-Nr.	Länge m	WG g	Aktion	Transp.-L. cm	Teile	Ringe	Gewicht g	UVP* €
11213-226	2.25	7-21	extra fast	116	2	8	100	392.00

\*unverbindliche Preisempfehlung

### PROREX AGS SENSORJIG SPIN

**NEW**

#### SPINNRUTE | ML

Die Sensor Jig Rute aus dem Prorex AGS Rutensortiment wurde mit einer kraftvollen, Vollkohlefaserspitze und Powerrückgrat konstruiert. Diese Aktion ist ideal, um Softbaits aller Art zwischen 5 und 25g Gewicht zu Jiggen und dabei die Bodenbeschaffenheit und Fischkontakt perfekt wahrnehmen zu können.

Art.-Nr.	Länge m	WG g	Aktion	Transp.-L. cm	Teile	Ringe	Gewicht g	UVP* €
11213-220	2.25	5-25	extra fast	115	2	9	110	399.00

\*unverbindliche Preisempfehlung





## PROREX AGS BAITCAST

**NEW**

BAITCASTRUTE | L | MH | H | XH

Mit den vier Baitcast-Rutenmodellen der Prorex AGS Serie deckt DAIWA die wichtigsten Bereiche des modernen BC-Angelns ab. Die Finesse Baitcast bis 14g Wurfgewicht wirft dabei alle gängigen kleinen Rigs und Finesse Köder, twischt aber auch exzellent kleine Hardbaits. Die Modelle mit 80g und 120g sind insbesondere für das Angeln auf Hecht mit großen XL Gummi's an Shallow-Rigs und Bleiköpfen konzipiert und besitzen für optimales Handling ein etwas längeres Handteil. Die Spitze lädt sich im Wurf sehr gut auf und das harte Rückgrat sorgt für eine hohe Bissausbeute.

Das Modell mit 32g Wurfgewicht eignet sich sehr gut zum Zanderangeln und zum Pelagisch-Shooten, wenn mit etwas kleineren und leichteren Ködern im Flachen gefischt wird. Dieses Modell und die Finesse BC verfügen über ein Kohlefaser-Handteil, das Vibrationen bis an den Unterarm weiterleitet.

Art.-Nr.	Länge m	WG g	Aktion	Transp.-L. cm	Teile	Ringe	Gewicht g	UVP* €
11214-205	2.05	3-14	extra fast	103	2	9	100	361.00
11214-215	2.15	9-32	extra fast	116	2	9	115	376.00
11214-230	2.30	40-80	extra fast	119	2	10	160	431.00
11214-240	2.40	120	extra fast / fast	127	2	10	175	439.00

\*unverbindliche Preisempfehlung

# PROREX



## PROREX XR SPINNING

**HVF**  
nanoplus

**X45**



**AIRSENSOR**

- HVF® Nanoplus Kohlefaserblank
- X45® Kohlefaserkonstruktion
- V-Joint® Steckverbindung
- DAIWA® Air Sensor Rollenhalter
- Fuji® Alconite K-Ringe

Moderne, hochwertige Rutenbautechnologien. Innovative und zuverlässige Komponenten. Ausgereifte Blanks und Aktionen – entwickelt von Spezialisten.

Die Prorex XR Serie bietet ein hervorragendes Lineup für die aktuellen Trends und Einsatzgebiete des modernen Spinnfischens! Die extrem leichten und dünnen HVF Nanoplus Blanks liegen perfekt ausbalanciert in der Hand und ermöglichen dauerhaft ermüdungsfreies Fischen. Die HVF Nanoplus Technologie sorgt für ein leichtes und optimal ausbalanciertes Rutengewicht, sowie für die straffe und sehr schnelle Aktion der Blanks. Der Blank gibt jeden Grundkontakt und schnelle Bisse unmittelbar bis in die Hand weiter und ermöglicht ein optimales Ködergefühl. Durch die Verwendung von Nanopartikeln im Harz der Ruten wird der Kohlefaseranteil auf ein Maximum erhöht. Somit können die Ruten extrem leicht und schnell mit großer Belastbarkeit konstruiert werden. Die exklusive X45 Blankkonstruktion macht den Blank extrem verwindungsfest. Die Ruten schnellen nach dem Wurf sofort in ihre Ausgangsposition zurück und ermöglichen sehr präzise Würfe. Die V-Joint Steckverbindung sorgt für eine sehr gleichmäßige Biegekurve unter Last. Der exklusive DAIWA Air Sensor Rollenhalter aus Kohlefaserverbundmaterial liegt ergonomisch in der Hand und trägt maßgeblich zum angenehmen Handling dieser Ruten bei.



## PROREX XR SPIN

SPINNRUTE | ML | M | MH

Die Modelle mit Wurfgewichten in 10-30g bis zu 18-84g sind ideal geeignet, wenn mit Softflure am Jigkopf, Twitchbait, Cranks oder Spinnerbait gefischt werden soll. Abhängig vom Wurfgewicht finden sich in dieser Range Ruten für das gezielte Angeln auf Barsch, Döbel und Forelle mit kleinen Soft- und Hardbaits sowie das spezielle Jiggen auf Zander oder Hecht mit einer großen Bandbreite verschiedener Köder und Methoden. Ruten mit Wurfgewichten bis maximal 30g Wurfgewicht und bis 2.65m Länge sind mit exklusiven EVA-Kohlefaserhandteilen ausgestattet – perfektes Handling und Köderfeeling garantiert! Ruten in höheren Wurfgewichten sind zur besseren Balance und Handling mit einem EVA-Handteil ausgestattet.

Art.-Nr.	Länge m	WG g	Aktion	Transp.-L. cm	Teile	Ringe	Gewicht g	UVP* €
11332-225	2.25	10-30	extra fast	119	2	8	120	260.00
11332-240	2.40	10-30	extra fast	127	2	8	115	260.00
11332-241	2.40	15-50	extra fast	127	2	8	125	265.00
11332-242	2.40	18-84	extra fast	142	2	8	145	268.00
11332-270	2.70	5-30	extra fast	142	2	8	130	276.00
11332-271	2.70	15-50	extra fast	142	2	8	145	283.00

\*unverbindliche Preisempfehlung



# XR



## PROREX XR CHEBUJIG

### SPINNRUTE | L | SOLID-TIP

Mit den beiden Chebujig Ruten wird das Barsch-, Forellen-, Döbel- aber auch Zanderangeln zum absoluten Vergnügen. Konzipiert wurden diese Ruten für den Einsatz mit kleinen Softbaits am Jighaken oder Flexijig-System. Um diese sehr leichten Köder weit Werfen und präzise Führen zu können, sind Vollkohlefaserspitzen unabkömmlich. Diese extrem dünnen und dennoch robusten Spitzen laden sich bereits bei sehr leichten Gewichten gut auf und leiten auch unauffällige Tocks direkt an das Handteil weiter. Durch das kräftige Rückgrat kann auch auf große Distanz ein effektiver Anhub gesetzt werden. Ausgestattet mit exklusivem EVA-Kohlefaser Griffstück.

Art.-Nr.	Länge m	WG g	Aktion	Transp.-L. cm	Teile	Ringe	Gewicht g	UVP* €
11335-235	2.35	3.5-12	extra fast	122	2	9	115	307.00
11335-265	2.65	3.5-12	extra fast	137	2	10	130	313.00

\*unverbindliche Preisempfehlung

## PROREX XR FINESSE

### SPINNRUTE | LML | TUBULAR-TIP

Die Prorex XR Finesse Rute eignet sich ideal um Drop Shot, Free-, Texas- oder Carolina Rig perfekt präsentieren zu können. Der schnelle Blank mit tubular Spitze und Spitzenaktion leitet auch Bisse vorsichtiger Fische zuverlässig weiter. Diese Eigenschaft ist besonders dann wichtig, wenn Hakenköder wie Krebse oder Creature-Baits unbeschwert angeboten werden. Ausgestattet mit exklusivem EVA-Kohlefaser Griffstück.

Art.-Nr.	Länge m	WG g	Aktion	Transp.-L. cm	Teile	Ringe	Gewicht g	UVP* €
11335-224	2.25	5-21	extra fast	119	2	9	110	299.00

\*unverbindliche Preisempfehlung





## PROREX XR ULTRA FAST

SPINNRUTE | M | MH

Die beiden Ultra Fast Modelle sind für das Angeln mit Ködern wie Chatterbaits, tief laufenden oder großen Wobblern sowie schweren Gummiködern, die großen Druck unter Wasser aufbauen können, ausgelegt. Diese Ruten eignen sich auch ideal für schwer befischbare Gewässer mit groben Strukturen wie Totholz oder ausgedehnten Krautfeldern, um gehakte Fische kompromisslos Drillen und Landen zu können. Ideales Handling auch zum Bootsangeln!

Art.-Nr.	Länge m	WG g	Aktion	Transp.-L. cm	Teile	Ringe	Gewicht g	UVP* €
11332-226	2.25	15-50	ultra fast	119	2	8	130	252.00
11332-227	2.25	30-70	ultra fast	119	2	8	135	260.00

\*unverbindliche Preisempfehlung

## PROREX XR FINESSE CASTER

BAITCASTRUTE | L | TUBULAR-TIP

Die Prorex XR Finesse Caster ist die perfekte Ergänzung zu unseren hochmodernen, leichten BC Rollen mit SV Spule. Mit der richtigen Kombo aus Rolle und Schnur sind hervorragende Wurfweiten mit Ködern ab 5g Gewicht möglich – ideal, wenn mit leichten Gummis gejiggt oder Wobblern auf Barsch und Zander getwitcht werden soll! Ausgestattet mit exklusivem EVA-Kohlefaser Griffstück.

Art.-Nr.	Länge m	WG g	Aktion	Transp.-L. cm	Teile	Ringe	Gewicht g	UVP* €
11336-220	2.20	5-14	extra fast	114	2	10	120	299.00

\*unverbindliche Preisempfehlung

## PROREX XR BAITCAST

BAITCASTRUTE | XH | XXH

Das Modell mit 14-42g Wurfgewicht ist die ideale Allround Baitcastrute – Swimbaits, große Wobbler und Softbaits nahezu jeder Art können mit dieser Rute optimal geführt werden. Genau die richtige Wahl für Zander, Hecht und große Barsche. Die Rute mit 2.40m Länge und 40-120g Wurfgewicht stellt den idealen Begleiter dar, wenn mit Bigbaits auf große Hechte und Zander gefischt wird. Die ausgewogene Aktion des Blanks gewährleistet dauerhaft ermüdungsfreies Angeln und verhindert zuverlässig Aussteiger im Drill.

Art.-Nr.	Länge m	WG g	Aktion	Transp.-L. cm	Teile	Ringe	Gewicht g	UVP* €
11336-210	2.10	14-42	extra fast	111	2	9	145	252.00
11336-245	2.40	40-120	extra fast / fast	127	2	10	165	268.00

\*unverbindliche Preisempfehlung



11336-210



11336-190



11336-220



11336-195



## PROREX XR VERTICAL BAITCAST

### BAITCASTRUTE | M

Das Vertical Modell wurde auf die speziellen Anforderungen dieser Angelmethode optimiert. Das kräftige Rückgrat ermöglicht es Ihnen auch in großen Tiefen einen effektiven Anhieb zu setzen.

Art.-Nr.	Länge m	WG g	Aktion	Transp.-L. cm	Teile	Ringe	Gewicht g	UVP* €
11336-190	1.90	14-35	extra fast	101	2	9	135	260.00

\*unverbindliche Preisempfehlung

## PROREX XR JERK BAITCAST

### BAITCASTRUTE | XH | XXH

Die Jerkbait Ruten der Prorex XR Serie bieten exakt die Eigenschaften, die benötigt werden, um mittlere sowie große und schwere Jerks aggressiv zu führen und einen kräftigen Anhieb setzen zu können. Die straffen Blanks übermitteln Schläge direkt an den Köder und laden sich im Wurf dennoch gut auf um hohe Wurfweiten zu erzielen. Mit einer Länge von 1.85m bzw. 1.95m eignen sich diese Ruten sowohl zum Angeln vom Ufer wie vom Boot aus.

Art.-Nr.	Länge m	WG g	Aktion	Transp.-L. cm	Teile	Ringe	Gewicht g	UVP* €
11336-185	1.85	30-80	fast	96	2	9	135	268.00
11336-195	1.95	40-120	extra fast	104	2	9	150	268.00

**NEW**

\*unverbindliche Preisempfehlung



## PROREX X SPINNING



- HMC+® Kohlefaserblank
- Zapfenverbindung (Put-Over)
- Brading-X Handteil
- Seaguide® Ringe

Die Aktion der Prorex X Ruten wurde auf die speziellen Anforderungen zahlreicher, moderner Spinnangel-Techniken mit Soft- und Hardbaits ausgelegt. Der hochwertige HMC+ Kohlefaserblank sorgt für geringes Rutengewicht, schnelle Aktionen und enorme Kraftreserven. Die hochwertige Zapfensteckverbindung ermöglicht es, den Blank sehr schlank zu konstruieren und somit die Balance wesentlich zu verbessern. Kohlefaser X-Wicklungen auf der Blankoberfläche sorgen für zusätzliche Stabilität und eine außergewöhnliche Optik. Sehr leichte Seaguide Ringe mit keramischen Einlagen und spezieller Rahmenform verhindern Verwicklungen während des Wurfs und tragen maßgeblich zur schnellen Aktion und guten Balance der Ruten bei. Das umfangreiche Sortiment der Prorex X Rutenserie bietet für nahezu jeden Einsatzzweck des modernen Spinnangels das passende Modell.

### PROREX X JERK BAITCAST

**NEW**

#### BAITCASTRUTE | XH

Die Jerk Rute im Prorex X Sortiment wurde für die Verwendung von mittleren Jerkbaits und Gummifischen konstruiert. Diese Rute lädt sich im Wurf sehr schön auf und befördert große Köder auf gute Weiten. Durch die geringe Länge von 1.85m können Jerkbaits sowohl vom Ufer als auch vom Boot aus aggressiv geführt werden.

Art.-Nr.	Länge m	WG g	Aktion	Transp.-L. cm	Teile	Ringe	Gewicht g	UVP* €
11285-185	1.85	30-80	extra fast / fast	96	2	9	145	139.00

\*unverbindliche Preisempfehlung

### PROREX X LD CASTER

**NEW**

#### BAITCASTRUTE | M | MH | H

Die schnellen Long Distance Baitcastmodelle der Prorex X Serie ermöglichen es Ihnen auch beim Angeln mit der Baitcastrolle die Vorteile einer langen Rute nutzen zu können. Mit 2.65m Länge ist das Handling an z.B. Steinschüttungen an Kanälen und Flüssen erheblich einfacher und Sie können leichter auf Wurfweite, insbesondere mit kleineren Ködern, kommen, als mit kurzen 7-8ft Ruten. Die etwas weicheren, progressiven Spitzenteile laden sich im Wurf hervorragend auf und bieten eine optimale Bisserkennung, das straffe Handteil sorgt für eine hohe Bissausbeute auf Distanz. Die Wurfgewichtsränge deckt nahezu alle Einsatzgebiete auf heimische Zielfische wie Barsch, Zander, Hecht und Schied ab.

Art.-Nr.	Länge m	WG g	Aktion	Transp.-L. cm	Teile	Ringe	Gewicht g	UVP* €
11285-260	2.65	7-35	extra fast / fast	136	2	11	170	183.00
11285-261	2.65	14-56	extra fast / fast	136	2	11	180	188.00
11285-262	2.65	28-84	extra fast / fast	136	2	11	185	194.00

\*unverbindliche Preisempfehlung





## PROREX X SPIN

### SPINNRUTE | LM-H

Die Prorex X Spinnruten liegen sehr angenehm und ausbalanciert in der Hand. Der HMC+ Kohlefaserblank mit schneller Aktion und erheblichen Kraftreserven im Rückgrat lässt Sie jeden Drill souverän bestreiten! Ringe von Seaguide, hochwertiges EVA Griffmaterial und zahlreiche weitere innovative Komponenten machen die Prorex X Spin zu attraktiven Ruten im unteren Preissegment.

Art.-Nr.	Länge m	WG g	Aktion	Transp.-L. cm	Teile	Ringe	Gewicht g	UVP* €
11285-241	2.40	7-21	extra fast / fast	123	2	8	120	139.00
11285-242	2.40	10-30	extra fast / fast	123	2	8	135	147.00
11285-270	2.70	10-30	extra fast / fast	138	2	8	150	167.00
11285-243	2.40	15-50	extra fast / fast	123	2	7	145	153.00
11285-271	2.70	15-50	extra fast / fast	138	2	8	165	173.00
11285-244	2.40	30-70	extra fast / fast	123	2	7	150	163.00
11285-272	2.70	30-70	extra fast / fast	138	2	8	170	185.00
11285-245	2.40	40-100	extra fast / fast	123	2	7	160	170.00
11285-273	2.70	40-100	extra fast / fast	138	2	8	175	194.00

\*unverbindliche Preisempfehlung

## PROREX X JIGGERSPIN

### JIG-SPINNRUTE | ML

Die extra schnellen Jig-Spinnruten der Prorex X Serie sind die perfekte Wahl, wenn mit leichten Gummifischen am Jigkopf auf Barsch, Zander und Hecht gefischt werden soll. Die weiche Spitze ermöglicht es besonders Barschen und Zandern, den Köder gut zu inhalieren und bietet optimale Sensibilität, um die Grundbeschaffenheit zu ertasten. Das steife Rückgrat vermittelt jeden Biss perfekt bis ins Handteil. Bei Verwendung leichter Gummiköder kann der Einsatz von Jigger-Ruten die Fehlbißquote beim Barsch- und Zanderangeln deutlich reduzieren! Dieser Rutenotyp eignet sich auch hervorragend zur Verwendung mit kleineren, leichten Wobblern und für Blinker.

Art.-Nr.	Länge m	WG g	Aktion	Transp.-L. cm	Teile	Ringe	Gewicht g	UVP* €
11287-245	2.40	7-28	extra fast	123	2	8	140	153.00
11287-275	2.70	7-28	extra fast	138	2	9	150	171.00

\*unverbindliche Preisempfehlung



## PROREX X LIGHT SPIN

### SPINNRUTE | L

Die Prorex X Light Spin ist der perfekte Begleiter, wenn Sie am Bach mit leichten Blinkern, kleinen Wobblern oder Gummifischen unterwegs sind! Der schnelle Blank mit sensibler Spitze ermöglicht Ihnen auch im unwegsamen Gelände und unter schwierigen Bedingungen präzise Würfe und eine sehr feine Köderpräsentation. Im Drill bietet das Rückgrat genügend Kraftreserven, um flüchtende Fische von Hindernissen fernzuhalten sowie Kopfschläge und Sprünge perfekt zu parieren. Ausgestattet mit original Fuji Skeleton Rollenhalter.

Art.-Nr.	Länge m	WG g	Aktion	Transp.-L. cm	Teile	Ringe	Gewicht g	UVP* €
11285-195	1.95	4-15	fast	100	2	8	95	108.00
11285-205	2.05	5-20	fast	105	2	8	100	116.00

\*unverbindliche Preisempfehlung

## PROREX X SENSOR SPIN

### SPINNRUTE | UL | L | ML

Die Sensor Spin Modelle sind für das leichte- und ultraleichte Angeln mit Softlures und Wobblern konzipiert worden. Diese immer beliebter werdende Art der Angelerei erweist sich besonders bei der Barsch- und Zanderpirsch als sehr erfolgreich. Köder wie kleine Gummis am Flexi Jig-System, Miniwobbler und kleine Spoons können sehr präzise auf gute Wurfweiten gebracht werden. Im Drill federt der schnelle Blank die Fluchten hervorragend ab, garantiert maximalen Drillspaß und reduziert die Gefahr von Aussteigern oder Materialüberlastungen auf ein Minimum. Ausgestattet mit original Fuji Skeleton Rollenhalter.

Art.-Nr.	Länge m	WG g	Aktion	Transp.-L. cm	Teile	Ringe	Gewicht g	UVP* €
11284-210	2.10	1-7	fast	108	2	9	95	118.00
11284-230	2.30	1-7	fast	117	2	9	105	122.00
11284-270	2.70	1-7	fast	139	2	10	120	150.00
11284-211	2.10	2-10	fast	108	2	9	100	122.00
11284-231	2.30	2-10	fast	117	2	9	110	126.00
11284-271	2.70	2-10	fast	139	2	10	130	153.00
11284-212	2.10	3-15	fast	108	2	9	105	126.00
11284-232	2.30	3-15	fast	117	2	9	120	131.00
11284-272	2.70	3-15	fast	139	2	10	135	157.00

\*unverbindliche Preisempfehlung

## PROREX X DROPSHOT

### SPINNRUTE | ML

Die Prorex X Dropshotrute ist deutlich an der sehr schnellen Spitzenaktion zu erkennen. Durch die sensible Vollkohlefaserspitze lassen sich auch vorsichtige Bisse gut wahrnehmen. Das steife Rückgrat vermittelt den Biss direkt an das Handteil. Mit einer Länge von 2.40m eignet sich die Rute sowohl zum Angeln vom Ufer wie auch vom Boot.

Art.-Nr.	Länge m	WG g	Aktion	Transp.-L. cm	Teile	Ringe	Gewicht g	UVP* €
11287-240	2.40	5-21	fast	123	2	9	120	152.00

\*unverbindliche Preisempfehlung



## PROREX X EXTRA FAST SPIN

### SPINNRUTE | MH | H

Die Extra Fast Modelle der Prorex X Serie sind für das Angeln mit schweren Ködern entwickelt worden, die großen Druck unter Wasser aufbauen – Chatterbaits, tieflaufende Crankbaits und große Shads können mit diesen Ruten auch unter schwierigen Angelbedingungen hervorragend geführt werden. In Gewässern mit starkem Kraut- oder Seerosenbewuchs sowie Gewässern mit reichlich Totholz spielen die Extra Fast Modelle ihre Stärken aus. Große Fische können kompromisslos gedrillt und von Hindernissen ferngehalten werden!

Art.-Nr.	Länge m	WG g	Aktion	Transp.-L. cm	Teile	Ringe	Gewicht g	UVP* €
11286-205	2.05	20-60	ultra fast	105	2	8	135	132.00
11286-225	2.25	20-60	ultra fast	115	2	8	145	139.00
11286-206	2.05	30-90	ultra fast	105	2	8	140	137.00
11286-226	2.25	30-90	ultra fast	115	2	8	155	145.00

\*unverbindliche Preisempfehlung

## PROREX X BAITCAST

### BAITCASTRUTE | H

Das Baitcastmodell mit einer Länge von 2.35m und bis zu 84g Wurfge­wicht ermöglicht den Einsatz verschiedener Ködertypen zum Angeln auf Hecht und Zander. Der Blank dieser gut balancierten Rute lädt sich während des Wurfs hervorragend auf und erlaubt enorme Wurfweiten. Köder wie tieflaufende Crankbaits, große Wobbler und mittlere bis schwere Gummifische können gleichmäßig eingeholt, aber auch aggressiv gejagt und getwitcht werden, ohne die Rute zu überlasten oder die Köderkontrolle zu verlieren.

Art.-Nr.	Länge m	WG g	Aktion	Transp.-L. cm	Teile	Ringe	Gewicht g	UVP* €
11285-235	2.35	-84	extra fast	120	2	10	145	153.00

\*unverbindliche Preisempfehlung

## PROREX X TROLL & BOARD

### TROLLINGRUTE | H

Spezialruten für das moderne Schleppangeln mit oder ohne Scherbrettern!

Die Spitzenaktion der Prorex X Troll & Board federt Wellenschlag sehr gut ab und verhindert somit das ungewollte Auslösen des Sideplaners. Im Drill bietet das kräftige Rückgrat die benötigten Kraftreserven, um kapitale Räuber vom langsam fahrenden oder im Wind treibenden Boot kompromisslos zu drillen. Selbstverständlich eignen sich die Ruten auch hervorragend um große Schleppköder ohne Scherbrett zu präsentieren. Rutenlängen bis 2.70m sorgen für ausreichend Abstand zum Boot und erlauben ein unkompliziertes Handling an Bord.

Ausgestattet mit einteiligem EVA Griffstück und original Fuji DPS Rollenhalter.

Art.-Nr.	Länge m	WG g	Aktion	Transp.-L. cm	Teile	Ringe	Gewicht g	UVP* €
11287-246	2.40	-135	medium fast	123	2	8	200	181.00
11287-276	2.70	-135	medium fast	138	2	9	225	199.00

\*unverbindliche Preisempfehlung

## PROREX X VERTICAL BAITCAST

### BAITCASTRUTE | M

Der extrem leichte, sehr gut ausbalancierte und kräftige Blank der Vertical Baitcast gewährleistet ein über Stunden ermüdungsfreies Fischen. Der innovative Baitcastrollenhalter liegt sehr angenehm in der Hand und trägt optimal zur Sensibilität während des Angelns bei.

Die kräftige Spitzenaktion der Rute garantiert die ideale Köderkontrolle und ermöglicht auch in großen Tiefen einen effektiven Anhieb zu setzen.

Art.-Nr.	Länge m	WG g	Aktion	Transp.-L. cm	Teile	Ringe	Gewicht g	UVP* €
11285-196	1.95	8-35	fast	100	2	9	150	126.00

\*unverbindliche Preisempfehlung





## PROREX S SPINNING

- HMC+® Kohlefaserblank
- Hochwertiger EVA Griff
- Ergonomischer Rollenhalter
- Seaguide® Ringe



## PROREX S SPIN

**NEW**

### SPINNRUTE | L-XH

Die Prorex S Spin & Baitcast Serie bietet ein umfangreiches Sortiment moderner Raubfischruten. Das Prorex S Lineup bietet dabei für nahezu jeden Einsatzbereich des Spinnangeln die passende Rute. Die sehr gut ausbalancierten und sehr schlanken Blanks aus HMC+ Kohlefaser reagieren schnell und übermitteln Grund-, Fisch-, und Köderkontakt unmittelbar bis ins Handteil. Der ergonomisch geformte Rollenhalter mit seitlichen Aussparungen ermöglicht direkten Kontakt zum Blank und liegt auch bei langen Sessions dauerhaft angenehm in der Hand. Die Solid Spin Rute mit 4-18g Wurfgewicht ist mit einer sensiblen Vollkohlefaser Spitze ausgestattet und zeigt auch vorsichtige Bisse von Barsch, Zander und Co perfekt an – ideal, wenn leichte Montagen oder sehr kleine Softbaits gefischt werden.

Die Finesse Rute mit bis zu 14g Wurfgewicht eignet sich sehr gut für leichte und kleine Köder zum Angeln auf Barsch, Forelle und Döbel. Diese Rute eignet sich auch sehr gut für kleine Twitchbaits und garantiert absoluten Drillspaß!

Die Prorex S Serie ist mit hochwertigen Seaguide LS Ringen ausgestattet und bietet ein hervorragendes Preis-Leistungs-Verhältnis!

Art.-Nr.	Länge m	WG g	Aktion	Transp.-L. cm	Teile	Ringe	Gewicht g	UVP* €
11282-215	2.15	3-14	extra fast / fast	111	2	9	110	108.00
11282-220	2.20	5-18	extra fast / fast	113	2	9	115	113.00
11282-210	2.10	5-21	extra fast / fast	108	2	8	115	111.00
11282-240	2.40	5-21	extra fast / fast	123	2	8	120	118.00
11282-241	2.40	10-30	extra fast / fast	123	2	8	125	119.00
11282-242	2.40	15-50	extra fast / fast	123	2	7	145	124.00
11282-243	2.40	30-70	extra fast / fast	123	2	7	150	127.00
11282-244	2.40	40-90	extra fast / fast	123	2	7	160	132.00
11282-245	2.40	50-110	extra fast / fast	123	2	7	170	137.00
11282-270	2.70	5-30	extra fast / fast	139	2	8	150	132.00
11282-271	2.70	15-50	extra fast / fast	139	2	8	165	136.00
11282-272	2.70	30-70	extra fast / fast	139	2	8	170	139.00
11282-273	2.70	50-110	extra fast / fast	139	2	8	185	145.00
11282-290	2.90	20-60	extra fast / fast	149	2	9	180	153.00

\*unverbindliche Preisempfehlung



## PROREX S BAITCAST

**NEW**

BAITCASTRUTE | L | ML | M | MH

Das Lineup der Prorex S Baitcastruten lässt fast keine Wünsche offen und hält für nahezu jeden heimischen Raubfisch und die entsprechenden Methoden das passende Modell bereit. Die beiden parabolischen Crank-Modelle mit 4-18g und 7-28g eignen sich insbesondere für die Verwendung für Köder die extremen Druck im Wasser machen wie z.B. tief laufende Wobbler und für Chatterbaits. Die Prorex S Serie ist mit hochwertigen Seaguide LS Ringen ausgestattet und bietet ein hervorragendes Preis-Leistungsverhältnis!

Art.-Nr.	Länge m	WG g	Aktion	Transp.-L. cm	Teile	Ringe	Gewicht g	UVP* €
11283-205	2.05	5-14	extra fast / fast	106	2	9	120	109.00
11283-210	2.10	14-42	extra fast / fast	108	2	9	135	122.00
11283-225	2.25	30-70	extra fast / fast	116	2	10	145	131.00
11283-211	2.10	4-18	progressive	110	2	9	150	103.00
11283-212	2.10	7-28	progressive	110	2	9	175	99.00

\*unverbindliche Preisempfehlung



## PROREX UL FINESSE BRAID

GEFLOCHTENE SCHNUR | CHARTREUSE

Mit der Prorex UL Finesse Braid bietet DAIWA eine extrem dünne geflochtene Schnur aus Japan, die sich hervorragend zum UL und Finesse Angeln eignet.

Speziell ausgelegt für das Fischen mit extrem kleinen Ködern und Bleikopfgewichten auf Barsch, Forelle und Döbel.

Hinweis: Bei den Angaben auf den 135m-Spulen handelt es sich um die japanische PE-Angabe, also um japanische Stärke- bzw. Durchmesserangaben (keine mm Angaben!).

- Hohe Knotenfestigkeit
- Hohe Abriebfestigkeit
- Made in Japan



Art.-Nr.	Farbe	Schnurf. m	PE PE-Nr.	Tragkr. kg	Tragkr. lb
12996-002	chartreuse	135	0.25	1.80	3.9
12996-003	chartreuse	135	0.3	2.10	4.7
12996-004	chartreuse	135	0.4	2.80	6.0
12996-006	chartreuse	135	0.6	4.30	9.4



- Sinkend
- Hohe Abriebfestigkeit
- Geringe Dehnung
- Unter Wasser nahezu unsichtbar
- Sehr hohe Geschmeidigkeit
- Made in Japan



## PROREX FLUOROCARBON SUPER SOFT

VORFACHSCHNUR | TRANSPARENT

Das Prorex FC Leader Material wird in Japan hergestellt und ist extrem abriebfest und dennoch sehr geschmeidig. Ideal als Vorfachsnur für die Süß- und Salzwasserangelei.

Das Fluorocarbon Vorfachmaterial von Prorex bietet ein außergewöhnliches Preis-Leistungs-Verhältnis!

Art.-Nr.	Farbe	Schnurf. m	Ø mm	Tragkr. kg	Tragkr. lb
12995-014	transparent	50	0.14	1.70	3.7
12995-016	transparent	50	0.16	2.00	4.4
12995-018	transparent	50	0.18	2.50	5.5
12995-020	transparent	50	0.20	2.90	6.4
12995-023	transparent	50	0.23	4.00	8.8
12995-026	transparent	50	0.26	4.80	10.6
12995-030	transparent	50	0.30	6.80	15.0
12995-033	transparent	50	0.33	7.40	16.3
12995-036	transparent	50	0.36	9.30	20.5
12995-040	transparent	40	0.40	10.40	22.9
12995-045	transparent	28	0.45	12.80	28.2
12995-050	transparent	21	0.50	14.60	32.2
12995-055	transparent	17	0.55	16.40	36.2
12995-060	transparent	15	0.60	20.40	45.0
12995-070	transparent	15	0.70	24.60	54.2
12995-080	transparent	15	0.80	29.20	64.4
12995-090	transparent	15	0.90	36.00	79.4
12995-100	transparent	15	1.00	45.00	99.2





## PROEX CHIBI FUKU 1 CRANK

**NEW**

### CRANKBAIT

Der kleine Bruder des Fuku 1 aus der Fuku Serie im Prorex Programm. Der kleine (Chibi) Fuku eignet sich dabei ideal zum Fang von Barsch und Zander und taucht schnell auf Tiefe bis zu 1m ab. Durch die lange Tauchschaufel wird die Gefahr von Hängern am Grund bzw. Hindernissen deutlich reduziert – die Tauchschaufel wirkt dabei wie ein Abstandshalter. Durch den relativ starken Auftrieb eignet sich der Köder zudem ideal dazu, Unterwasserhindernisse aktiv zu befischen – bei Grundkontakt treibt der Köder an freier Leine schnell auf und verfängt sich nicht am Grund. Die spezielle Anordnung der Haken sorgt trotz dichtem aneinander liegen für eine stark reduzierte Gefahr von Verwicklungen!



- **Kategorie:** Mini-Crankbait
- **Haken:** 2 SaqSas Drillinge
- **Oberflächenverhalten:** schwimmend
- **Tauch-Typ:** Shallow Runner (flach laufend)
- **Tauchtiefe:** ca. 1.0-1.5m

Art.-Nr.	Farbe	Länge mm	Gewicht g	Inhalt Stk.
15263-401	ghost yellow ayu	41	6.5	1
15263-402	chrome wakasagi	41	6.5	1
15263-403	firetiger	41	6.5	1
15263-404	special chartreuse	41	6.5	1
15263-405	gizzard shad	41	6.5	1
15263-406	yummi	41	6.5	1
15263-407	black gold	41	6.5	1
15263-408	spawn ayu	41	6.5	1
15263-409	blue tiger	41	6.5	1
15263-410	ghost purple wakasagi	41	6.5	1
15263-411	special shiner	41	6.5	1
15263-412	blue perch	41	6.5	1



## PROEX CHINING BUG 55F

**NEW**

### POPPER | SCHWIMMEND | TOP WATER

Extra kleiner, schwimmender Popper für Barsch und Schied mit Tuning-Funktion! Durch die kompakte Form kann der Prorex Chining Bug sehr weit geworfen werden und bringt insbesondere mit der Walk-the-dog Technik eine hohe Bissfrequenz. Durch den kleinen Körper in Verbindung mit den Silikon-Beinchen am Körperende erinnert dieser Popper an die Silhouette eines Käfers. Die spezielle „3-Eye“ Tuning-Platte am Körperende ermöglicht das Anbringen von zusätzlichen Silikon-Skirts sowie das unterschiedliche Ausrastieren des Schwerpunkts, indem der hintere Drilling an 3 unterschiedlichen Positionen angebracht werden kann. Ideal um sich perfekt auf eine ruhige oder bewegte Wasseroberfläche einzustellen.

Art.-Nr.	Farbe	Länge mm	Gewicht g	Inhalt Stk.
15265-701	eagle red berry	70	12.9	1
15265-702	green gold red tail	70	12.9	1



- **Kategorie:** Popper
- **Haken:** 2 SaqSas Drillinge
- **Oberflächenverhalten:** schwimmend
- **Tauch-Typ:** Top Water (Oberflächenköder)



## PROREX FUKU 1 CRANK

NEW

### CRANKBAIT

Dieser klassische und sehr kompakte Crank aus der Prorex Familie taucht schnell auf Tiefe ab (bis 1m) und bietet eine stark rollende und schlängelnde Aktion. Ideal, wenn der Köder langsam gefischt werden soll. Durch den relativ starken Auftrieb eignet sich der Köder zudem ideal dazu, Unterwasserhindernisse aktiv zu befischen – bei Grundkontakt treibt der Köder an freier Leine schnell auf und verfängt sich nicht am Grund. Die spezielle Anordnung der Haken sorgt trotz dichtem aneinander liegen für eine stark reduzierte Gefahr von Verwicklungen! Ein echter Fänger für Barsch, Zander und Hecht. Silent Konstruktion!



- **Kategorie:** Crankbait
- **Haken:** 2 SaqSas Drillinge
- **Oberflächenverhalten:** schwimmend
- **Tauch-Typ:** Medium Deep Runner (mitteltief laufend)
- **Tauchtiefe:** ca. 1.0-1.5m

Art.-Nr.	Farbe	Länge mm	Gewicht g	Inhalt Stk.
15262-501	ghost yellow ayu	55	14.5	1
15262-502	chrome wakasagi	55	14.5	1
15262-503	firetiger	55	14.5	1
15262-504	special chartreuse	55	14.5	1
15262-505	gizzard shad	55	14.5	1
15262-506	yummi	55	14.5	1
15262-507	black gold	55	14.5	1
15262-508	spawn ayu	55	14.5	1
15262-509	blue tiger	55	14.5	1
15262-510	ghost purple wakasagi	55	14.5	1
15262-511	special shiner	55	14.5	1
15262-512	blue perch	55	14.5	1



ghost yellow ayu



chrome wakasagi



firetiger



special chartreuse



gizzard shad



yummi



black gold



spawn ayu



blue tiger



ghost purple wakasagi



special shiner



blue perch



## PROREX FUKU ZERO CRANK

**NEW**

### CRANKBAIT

Dieser kompakte, schwimmende Crank aus der Prorex Serie wurde speziell zum Einsatz über Krautteppichen oder in sehr flachem Wasser konstruiert. Der Zero (0) Crank läuft dabei im Oberflächenfilm und bietet spektakuläre Bisse an der Oberfläche. Ideal, wenn das Kraut bis knapp unter die Oberfläche reicht und nahezu alle gängigen Köder zu tief laufen bzw. zum Angeln in Seerosenfeldern. Die leise Rassel im oberen Körperteil sorgt dabei für zusätzliche Aufmerksamkeit. Durch die kompakte Form kann der Köder sehr weit und zielgenau geworfen werden und bietet eine schlängelnde, auffällige Aktion an der Oberfläche.

- **Kategorie:** Crankbait
- **Haken:** 2 SaqSas Drillinge
- **Oberflächenverhalten:** schwimmend
- **Tauch-Typ:** Top Water (Oberflächenköder)



Art.-Nr.	Farbe	Länge mm	Gewicht g	Inhalt Stk.
15261-501	ghost yellow ayu	54	14.0	1
15261-502	chrome wakasagi	54	14.0	1
15261-503	firetiger	54	14.0	1
15261-504	special chartreuse	54	14.0	1
15261-505	gizzard shad	54	14.0	1
15261-506	yummi	54	14.0	1
15261-507	black gold	54	14.0	1
15261-508	spawn ayu	54	14.0	1
15261-509	blue tiger	54	14.0	1
15261-510	ghost purple wakasagi	54	14.0	1
15261-511	special shiner	54	14.0	1
15261-512	blue perch	54	14.0	1







ghost yellow ayu



firetiger



gizzard shad



black gold



blue tiger



special shiner



chrome wakasagi



special chartreuse



yummi



spawn ayu



ghost purple wakasagi



blue perch

## PROREX FUKU HAYATE CRANK

NEW

### CRANKBAIT

Der schwimmende Tiefläufer im Retro-Design der japanischen Fuku-Serie im Prorex Programm taucht bis ca. 2m Tiefe ab. Der Fuku Hayate bietet sich insbesondere zum Angeln auf große Barsche und Zander an und besticht durch eine lebhaft, rollende und flankende Aktion. Der Fuku Hayate taucht schnell auf Tiefe ab und bietet wenig Wasserwiderstand – ideal, wenn mit leichtem Gerät gefischt wird. Die Semi-Silent Konstruktion erzeugt nur sehr geringe Geräusche durch das Balance-Gewicht im Inneren und bringt insbesondere in stark befischten Gewässern eine bessere Bissfrequenz als laute Köder.

Art.-Nr.	Farbe	Länge mm	Gewicht g	Inhalt Stk.
15260-501	ghost yellow ayu	55	7.0	1
15260-502	chrome wakasagi	55	7.0	1
15260-503	firetiger	55	7.0	1
15260-504	special chartreuse	55	7.0	1
15260-505	gizzard shad	55	7.0	1
15260-506	yummi	55	7.0	1
15260-507	black gold	55	7.0	1
15260-508	spawn ayu	55	7.0	1
15260-509	blue tiger	55	7.0	1
15260-510	ghost purple wakasagi	55	7.0	1
15260-511	special shiner	55	7.0	1
15260-512	blue perch	55	7.0	1



- **Kategorie:** Crankbait
- **Haken:** 2 SaqSas Drillinge
- **Oberflächenverhalten:** schwimmend
- **Tauch-Typ:** Medium Deep Runner (mitteltief laufend)
- **Tauchtiefe:** ca. 1.5-2.0m



# PROREX SWIFT CRANK 250

NEW

## CRANKBAIT

Der Swift Crank ist der Tiefläufer unter den neuen Prorex Cranks und erreicht beim Werfen bis zu 2.5m Tiefe! Ideal, wenn in Bodennähe gefischt werden soll oder zum Bottom Bouncing. Die spezielle Tauchschaufel wurde im sogenannten „Center Bone Design“ konstruiert – dabei ist die Mitte deutlich dicker als die Seiten der Tauchschaufel und bietet somit einerseits hohe Widerstandsfähigkeit bei Bodenkontakt und andererseits reagiert der Köder so sofort auf kurze Twitchs und Schläge der Rute und ändert die Aktion. Das Balance-Gewicht in der hinteren Körperhälfte sorgt für hohe Wurfweiten und wird dann im Wasser am Körper fixiert – somit wird ein sehr stabiler Lauf gewährleistet. Mit der Körperlänge von 70mm ist der Swift Crank ein echter Allround-Köder, der insbesondere Barsche und Zander fängt aber auch gut zum leichten Hechtangeln geeignet ist.

LEAD FREE



- Haken: 2 SaqSas Drillinge
- Oberflächenverhalten: schwimmend
- Tauch-Typ: Medium Deep Runner (mitteltief laufend)
- Maximale Tauchtiefe: ca. 2.5m

Art.-Nr.	Farbe	Länge mm	Gewicht g	Inhalt Stk.
15264-701	ghost yellow ayu	70	12.9	1
15264-702	chrome wakasagi	70	12.9	1
15264-703	firetiger	70	12.9	1
15264-704	special chartreuse	70	12.9	1
15264-705	gizzard shad	70	12.9	1
15264-706	yummi	70	12.9	1
15264-707	black gold	70	12.9	1
15264-708	spawn ayu	70	12.9	1
15264-709	blue tiger	70	12.9	1
15264-710	ghost purple wakasagi	70	12.9	1
15264-711	special shiner	70	12.9	1
15264-712	blue perch	70	12.9	1



ghost yellow ayu



chrome wakasagi



firetiger



special chartreuse



gizzard shad



yummi



black gold



spawn ayu



blue tiger



ghost purple wakasagi



special shiner



blue perch



# DUCKFIN

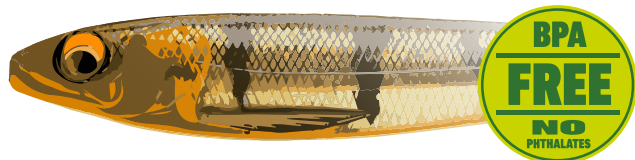

## PROREX DUCKFIN SHAD SET

Den fängigen und beliebten original DAIWA DuckFin Shad bieten wir auch als fängige Farbsortimente. In Zusammenarbeit mit unseren Team-Anglern haben wir die Farbkombinationen ausgewählt, die in der Regel immer punkten – das Nature Set für klare Gewässer und schwierige Tage, das UV Set für trübes Wasser und Reaction-Strikes und das UV & Nature Set für alle Fälle. Ohne Phthalate! Ohne Phthalate!

Die Prorex DuckFin Shad Sets sind in den folgenden Farbsortierungen erhältlich:

- Nature Mix (gold perch, dirty roach, pearl mother)
- UV Mix (UV green chartreuse, UV chartreuse, UV pearl)
- UV & Nature Mix (chiayu, UV pearl, burning perch)

### PROREX DUCKFIN SHAD | NATURE SET

GUMMIFISCH-SORTIMENT



Size: **6.0cm (2.5")** Color: Gold Perch x 3 Pearl Mother x 3 Dirty Roach x 3 **9 pcs.**

Size: **9.0cm (3.5")** Color: Gold Perch x 2 Pearl Mother x 3 Dirty Roach x 2 **7 pcs.**

Size: **12.5cm (5")** Color: Gold Perch x 2 Pearl Mother x 1 Dirty Roach x 2 **5 pcs.**



### PROREX DUCKFIN SHAD | UV SET

GUMMIFISCH-SORTIMENT



Size: **6.0cm (2.5")** Color: UV Green Chartreuse x 3 UV Pearl x 3 UV Chartreuse x 3 **9 pcs.**

Size: **9.0cm (3.5")** Color: UV Green Chartreuse x 2 UV Pearl x 3 UV Chartreuse x 2 **7 pcs.**

Size: **12.5cm (5")** Color: UV Green Chartreuse x 2 UV Pearl x 1 UV Chartreuse x 2 **5 pcs.**



### PROREX DUCKFIN SHAD | UV & NATURE SET

GUMMIFISCH-SORTIMENT



Size: **6.0cm (2.5")** Color: Chiayu x 3 Burning Perch x 3 UV Pearl x 3 **9 pcs.**

Size: **9.0cm (3.5")** Color: Chiayu x 2 Burning Perch x 3 UV Pearl x 2 **7 pcs.**

Size: **12.5cm (5")** Color: Chiayu x 2 Burning Perch x 1 UV Pearl x 2 **5 pcs.**



Art.-Nr.	Länge cm	Inhalt Set Stk.
15142-600	6.0	9
15142-900	9.0	7
15142-100	12.5	5

Art.-Nr.	Länge cm	Inhalt Set Stk.
15142-601	6.0	9
15142-901	9.0	7
15142-101	12.5	5

Art.-Nr.	Länge cm	Inhalt Set Stk.
15142-602	6.0	9
15142-902	9.0	7
15142-102	12.5	5





# LAZY SHAD

## PROREX LAZY SHAD

Der Lazy Shad aus dem Prorex Programm wurde in Zusammenarbeit mit dem DAIWA Skandinavien Team entwickelt. Der Köder läuft schon bei geringer Geschwindigkeit und eignet sich somit ideal für Shallow Rig Montagen. Das hohe Profil in Verbindung mit dem großen Paddle sorgt für starkes Flanken. Dieser Köder hat bereits bei einigen Hecht-Wettbewerben in Skandinavien für Furore gesorgt!

Die 16cm Version eignet sich auch gut zum Fischen auf kapitale Zander!

### PROREX LAZY SHAD | 160MM

#### GUMMIFISCH

Art.-Nr.	Farbe	Länge cm	Gewicht g	Inhalt Stk.
15225-102	olive roach UV	16.0	54.0	1
15225-104	motor oil burbot UV	16.0	54.0	1
15225-105	magic green	16.0	54.0	1
15225-107	ghost golden perch	16.0	54.0	1
15225-109	ayu	16.0	54.0	1
15225-110	natural perch	16.0	54.0	1
15225-112	headlight	16.0	54.0	1
15225-113	UV pink belly	16.0	54.0	1
15225-119	pearl yellow	16.0	54.0	1

### PROREX LAZY SHAD | 200MM

#### GUMMIFISCH

Art.-Nr.	Farbe	Länge cm	Gewicht g	Inhalt Stk.
15225-002	olive roach UV	20.0	85.0	1
15225-004	motor oil burbot UV	20.0	85.0	1
15225-005	magic green	20.0	85.0	1
15225-007	ghost golden perch	20.0	85.0	1
15225-009	ayu	20.0	85.0	1
15225-010	natural perch	20.0	85.0	1
15225-012	headlight	20.0	85.0	1
15225-013	UV pink belly	20.0	85.0	1
15225-019	pearl yellow	20.0	85.0	1



## PROREX TG SPIN JIG NEW

Der DAIWA Spin Jig aus dem Prorex Programm ist ein klassischer kleiner Spin Jig, der insbesondere zum Fang von Barschen konstruiert wurde. Durch die kompakte Körperform lässt sich der Köder extrem weit werfen und taucht schnell auf Tiefe ab. Bei der Führung spürt man die Aktion bis ins Handteil der Rute – neben dem rotierendem Spinnerblatt flankiert dabei der gesamte Körper und sendet zusätzliche Vibrationen aus. Die Körperform ist so konstruiert, dass in Verbindung mit dem Schlauch am Spinnerblatt nahezu keine Verwicklungen in der Absinkphase auftreten.

Das 14g Modell wird aus Tungsten gefertigt, das 21g Modell wird aus Zink gefertigt und eignet sich zudem sehr gut zum Fang von Hecht und Schied.

- **Kategorie:** Jig-Spinnerbait
- **Haken:** Drilling
- **Sinkverhalten:** schnell sinkend



## PROREX TG SPIN JIG NEW

### JIG-SPINNERBAIT

Art.-Nr.	Farbe	Farbe (Blatt)	Dr.-Gr.	Gewicht g
15448-014	ayu	silver	8	14,0
15448-114	golden shiner	matt orange	8	14,0
15448-214	rusty shad	silver	8	14,0
15448-314	gold nugget	gold	8	14,0
15448-414	green golden roach	gold	8	14,0
15448-514	matt firetiger/black stripes	silver	8	14,0
15448-614	pink iwashi	silver	8	14,0
15448-714	chartreuse sniper	silver	8	14,0
15448-814	3D blue smelt	silver	8	14,0
15448-914	silver fish	silver	8	14,0
15449-014	MO burbot UV	gold	8	14,0



ayu



golden shiner



rusty shad



gold nugget



green golden roach



matt firetiger



pink iwashi



chartreuse sniper



3D blue smelt



silver fish

## PROREX TG SPIN JIG NEW

### JIG-SPINNERBAIT

Art.-Nr.	Farbe	Farbe (Blatt)	Dr.-Gr.	Gewicht g
15448-021	ayu	silver	4	21,0
15448-121	golden shiner	matt orange	4	21,0
15448-221	rusty shad	silver	4	21,0
15448-321	gold nugget	gold	4	21,0
15448-421	green golden roach	gold	4	21,0
15448-521	matt firetiger/black stripes	silver	4	21,0
15448-621	pink iwashi	silver	4	21,0
15448-721	chartreuse sniper	silver	4	21,0
15448-821	3D blue smelt	silver	4	21,0
15448-921	silver fish	silver	4	21,0
15449-021	MO burbot UV	gold	4	21,0



MO burbot UV



## PROREX REAL SLIM SHADY LIVE NEW

Der fängige Slim Shady aus dem DAIWA Prorex Sortiment ist nun in absolut realistischem 3D Live Print Designs erhältlich. Durch die spezielle Oberflächenbehandlung schimmert der Köder je nach Modell grünlich, golden oder bläulich auf der Oberfläche. Diese spezielle Farbgebung hat sich in vielen Field-Tests bereits als echter Fanggarant herausgestellt. Ein echter Real Slim Shady!

### PROREX REAL SLIM SHADY LIVE | 75MM NEW

GUMMIFISCH | DISPLAY-BOX

Art.-Nr.	Farbe	Länge cm	Gewicht g
15100-120	baby zander	7.5	3.3
15100-121	gold perch	7.5	3.3
15100-122	real perch	7.5	3.3

### PROREX REAL SLIM SHADY LIVE | 105MM NEW

GUMMIFISCH | DISPLAY-BOX

Art.-Nr.	Farbe	Länge cm	Gewicht g
15100-220	baby zander	10.5	8.0
15100-221	gold perch	10.5	8.0
15100-222	real perch	10.5	8.0

### PROREX REAL SLIM SHADY LIVE | 135MM NEW

GUMMIFISCH | DISPLAY-BOX

Art.-Nr.	Farbe	Länge cm	Gewicht g
15100-320	baby zander	13.5	13.5
15100-321	gold perch	13.5	13.5
15100-322	real perch	13.5	13.5

### PROREX REAL SLIM SHADY LIVE | 160MM NEW

GUMMIFISCH | DISPLAY-BOX

Art.-Nr.	Farbe	Länge cm	Gewicht g
15100-420	baby zander	16.0	25.5
15100-421	gold perch	16.0	25.5
15100-422	real perch	16.0	25.5

### PROREX REAL SLIM SHADY | LIVE SET NEW

GUMMIFISCH-SORTIMENT

Der fängige Prorex Slim Shady von DAIWA ist jetzt auch im absolut natürlichem 3D Live-Print Designs verfügbar. Unglaublich realistisch und fängig! Baby Zander, Gold Perch und Real Perch.

Art.-Nr.	Farbe	Länge cm	Gewicht g	Inhalt Stk.
15100-615	live set	7.5	20.0	5
15100-715	live set	10.5	32.0	4
15100-815	live set	13.5	56.0	4
15100-915	live set	16.0	78.0	3

# The Real SLIM SHADY

## 3D REAL PATTERN SOFTBAITS





# SLIM SHADY

## PROREX SLIM SHADY

Der Slim Shady aus dem Daiwa Prorex Programm überzeugt durch hohe Fängigkeit. Die schlanke Körperform imitiert eine Hauptbeute der meisten Raubfische – Lauben und Stinte. Durch den Schwanz mit 45 Grad Winkel läuft der Slim Shady auch im Fließwasser nicht zu auffällig und stark flankend durchs Wasser und eignet sich somit auch ideal zum Fischen in Kanälen und Flüssen – sowie im Stillwasser. Der Köder läuft dabei mit leicht flankenden Bewegungen und imitiert ein verletztes Beutefischchen. Durch die schlanke Körperform kann dieser Gummi zudem leicht gefischt werden, da der Druck auf die Rute und die Strömung minimiert wird. Mit haltbaren, aufgemalten Augen. Der Slim Shady hat sich in der Testphase schon als echter Fänger herausgestellt und zahlreiche Zander, Hechte und Barsche überzeugt!

- Erhältlich in 4 Größen – 7.5, 10.5, 13.5 und 16cm – und 10 unterschiedlichen Farben.
- Phthalatfreie Gummimischung.



golden shiner



chart. shocker



flash minnow



ghost fire tiger



white ghost



motor oil tiger



wakasagi



natural uv perch



ayu



natural green roach

## PROREX SLIM SHADY | 75MM

GUMMIFISCH | DISPLAY-BOX

Art.-Nr.	Farbe	Länge cm	Gewicht g
15100-101	golden shiner	7.5	3.3
15100-103	flash minnow	7.5	3.3
15100-107	white ghost	7.5	3.3
15100-108	wakasagi	7.5	3.3
15100-109	ayu	7.5	3.3
15100-110	chartreuse shocker	7.5	3.3
15100-114	ghost firetiger	7.5	3.3
15100-117	motor oil tiger	7.5	3.3
15100-118	natural UV perch	7.5	3.3
15100-119	natural green roach	7.5	3.3

## PROREX SLIM SHADY | 105MM

GUMMIFISCH | DISPLAY-BOX

Art.-Nr.	Farbe	Länge cm	Gewicht g
15100-201	golden shiner	10.5	8.0
15100-203	flash minnow	10.5	8.0
15100-207	white ghost	10.5	8.0
15100-208	wakasagi	10.5	8.0
15100-209	ayu	10.5	8.0
15100-210	chartreuse shocker	10.5	8.0
15100-214	ghost firetiger	10.5	8.0
15100-217	motor oil tiger	10.5	8.0
15100-218	natural UV perch	10.5	8.0
15100-219	natural green roach	10.5	8.0

## PROREX SLIM SHADY | 135MM

GUMMIFISCH | DISPLAY-BOX

Art.-Nr.	Farbe	Länge cm	Gewicht g
15100-301	golden shiner	13.5	13.5
15100-303	flash minnow	13.5	13.5
15100-307	white ghost	13.5	13.5
15100-308	wakasagi	13.5	13.5
15100-309	ayu	13.5	13.5
15100-310	chartreuse shocker	13.5	13.5
15100-314	ghost firetiger	13.5	13.5
15100-317	motor oil tiger	13.5	13.5
15100-318	natural UV perch	13.5	13.5
15100-319	natural green roach	13.5	13.5

## PROREX SLIM SHADY | 160MM

GUMMIFISCH | DISPLAY-BOX

Art.-Nr.	Farbe	Länge cm	Gewicht g
15100-401	golden shiner	16.0	25.5
15100-403	flash minnow	16.0	25.5
15100-407	white ghost	16.0	25.5
15100-408	wakasagi	16.0	25.5
15100-409	ayu	16.0	25.5
15100-410	chartreuse shocker	16.0	25.5
15100-414	ghost firetiger	16.0	25.5
15100-417	motor oil tiger	16.0	25.5
15100-418	natural UV perch	16.0	25.5
15100-419	natural green roach	16.0	25.5

Der fängige Slim Shady ist auch als Farb-Set erhältlich. Mit diesen Sets decken Sie nahezu alle Gewässertypen von klar bis sehr trübe ab und können leicht die jeweiligen Farbvorlieben herausfinden.

## PROREX SLIM SHADY | NATURE SET

GUMMIFISCH-SORTIMENT



- Prorex Slim Shady Nature Set ist in den folgenden Farbsortierungen erhältlich:
- 7.5cm (2x ayu, 1x wakasagi, 1x flash minnow, 1x golden shiner)
- 10.5cm (1x ayu, 1x wakasagi, 1x flash minnow, 1x golden shiner)
- 13.5cm (1x ayu, 1x wakasagi, 1x flash minnow, 1x golden shiner)
- 16.0cm (1x ayu, 1x golden shiner, 1x wakasagi)

Art.-Nr.	Farbe	Länge cm	Gewicht g	Inhalt Set Stk.
15100-600	color mix 1	7.5	20.0	5
15100-700	color mix 1	10.5	32.0	4
15100-800	color mix 1	13.5	56.0	4
15100-900	color mix 1	16.0	78.0	3

## PROREX SLIM SHADY | FLASH SET

GUMMIFISCH-SORTIMENT



- Das Prorex Slim Shady Flash Set ist in den folgenden Farbsortierungen erhältlich:
- 7.5cm (1x ghost firetiger, 2x real firetiger, 1x chartreuse shocker, 1x natural UV perch)
- 10.5cm (1x ghost firetiger, 1x real firetiger, 1x chartreuse shocker, 1x natural UV perch)
- 13.5cm (1x ghost firetiger, 1x real firetiger, 1x chartreuse shocker, 1x natural UV perch)
- 16.0cm (1x ghost firetiger, 1x real firetiger, 1x chartreuse shocker)

Art.-Nr.	Farbe	Länge cm	Gewicht g	Inhalt Stk.
15100-601	color mix 2	7.5	20.0	5
15100-701	color mix 2	10.5	32.0	4
15100-801	color mix 2	13.5	56.0	4
15100-901	color mix 2	16.0	78.0	3



## PROREX BELLY SHAD NEW

Der neue Belly Shad wurde speziell für die Barsch und Zanderangelei entwickelt und bietet durch den 90 Grad Schwanz eine leicht flankende und wippende Aktion. Ideal zum Angeln im Fließ- und Stillwasser. Die kompakte Form sorgt für hohe Wurfweiten und imitiert den Körperbau von Barsch und Rotauge. Mit haltbaren, aufgemalten Augen. Erhältlich in 10 natürlichen und Shocker Farben.

Erhältlich in 3 Größen: 6cm, 8.5cm und 11cm.



### PROREX BELLY SHAD | 60MM NEW

GUMMIFISCH | DISPLAY-BOX

Art.-Nr.	Farbe	Länge cm	Gewicht g
15320-101	golden shiner	6.0	2.0
15320-103	flash minnow	6.0	2.0
15320-107	white ghost	6.0	2.0
15320-108	wakasagi	6.0	2.0
15320-109	ayu	6.0	2.0
15320-110	chartreuse shocker	6.0	2.0
15320-114	ghost firetiger	6.0	2.0
15320-117	motor oil tiger	6.0	2.0
15320-118	natural UV perch	6.0	2.0
15320-119	natural green roach	6.0	2.0

# Belly Shad



golden shiner



flash minnow



white ghost



wakasagi



ayu



chartreuse shocker



ghost firetiger



motor oil tiger



natural UV perch



natural green roach





**PROREX BELLY SHAD | 85MM**

**NEW**

GUMMIFISCH | DISPLAY-BOX

Art.-Nr.	Farbe	Länge cm	Gewicht g
15320-201	golden shiner	8.5	4.0
15320-203	flash minnow	8.5	4.0
15320-207	white ghost	8.5	4.0
15320-208	wakasagi	8.5	4.0
15320-209	ayu	8.5	4.0
15320-210	chartreuse shocker	8.5	4.0
15320-214	ghost firetiger	8.5	4.0
15320-217	motor oil tiger	8.5	4.0
15320-218	natural UV perch	8.5	4.0
15320-219	natural green roach	8.5	4.0



**PROREX BELLY SHAD | 110MM**

**NEW**

GUMMIFISCH | DISPLAY-BOX

Art.-Nr.	Farbe	Länge cm	Gewicht g
15320-301	golden shiner	11.0	12.0
15320-303	flash minnow	11.0	12.0
15320-307	white ghost	11.0	12.0
15320-308	wakasagi	11.0	12.0
15320-309	ayu	11.0	12.0
15320-310	chartreuse shocker	11.0	12.0
15320-314	ghost firetiger	11.0	12.0
15320-317	motor oil tiger	11.0	12.0
15320-318	natural UV perch	11.0	12.0
15320-319	natural green roach	11.0	12.0



**Belly shad**



## PROREX HYBRID SWIMBAIT

Der Prorex Hybrid Swim Bait von DAIWA kombiniert allerhöchste Qualität und Fang-erfolg zu einem optimalen Preis-Leistungs-Verhältnis. Dieser Köder besitzt eine hervorragende Aktion, die an die Schwimmbewegungen eines echten Fisches erinnert – dabei bricht der Köder unter konstantem Zug immer mal wieder leicht seitlich, flankend aus und imitiert so einen verletzten Beutefisch. Der Prorex Hybrid Swim Bait wird komplett angelfertig und geriggt geliefert und ist somit sofort einsatzbereit. Der hintere Drilling wird direkt an den 60lbs Stahldraht angebracht, da gerade bei kapitalen Ausnahmefischen die Gefahr besteht, dass der Draht bei starker Belastung in den Sprengring einfädelt und der Fisch verloren geht. Der Kopf wurde speziell so konstruiert, dass er den extrem harten Belastungen beim Angeln auf kapitale Fische (Hecht, Wels, Zander) problemlos Stand hält – hier dringt auch nach zahlreichen Belastungen kein Wasser ein und der Kopf bricht auch nach harten Bissen im Drill nicht auseinander!

Der Prorex Hybrid Swim Bait eignet sich für langsame bis zu sehr schneller Köderführung (2.5km/h-5km/h) und behält auch bei hohen Geschwindigkeiten seine Stabilität.

Die Silent-Konstruktion (ohne Rasseln) ist speziell an stark befischten Gewässern ein fangentscheidender Vorteil!

Wenn der Gummiköder auf Grund zahlreicher Hechtbisse ausgetauscht werden muss, sind passende Ersatzschwänze zu einem günstigen Preis erhältlich. Durch die spezielle Form und Konstruktion kann der Ersatzkörper passgenau und ohne zu verrutschen am Kopf angeklebt werden (Empfehlung: Loctide 406 Kleber).

### Größenvergleich



25cm



## PROREX HYBRID SWIMBAIT | 180SF

HYBRID-WOBLER | SINKEND | MEDIUM DEEP RUNNER

- Typ: Silent (ohne Rasseln)
- Haken: 2 Drillinge
- Sinkverhalten: sinkend
- Tauch-Typ: Medium Deep Runner (mitteltief laufend)
- Tauchtiefe: geworfen ca. 2.0m, geschleppt bis ca. 3.5m
- Einsatzgebiet: Stehende und fließende Gewässer
- Empfohlene Führungsstile: Spinnangeln / Schleppen
- Köderführung: langsam und schnell
- Ideal auf Zielfische: Zander, Hecht, Wels

Art.-Nr.	Farbe	Länge cm	Dr.-Gr.	Gewicht g	Inhalt Stk.
15418-001	firetiger	18.0	1	50.0	1
15418-002	golden shiner	18.0	1	50.0	1
15418-011	perch	18.0	1	50.0	1

## PROREX HYBRID SWIMBAIT | 250SF

HYBRID-WOBLER | SINKEND | DEEP RUNNER

- Typ: Silent (ohne Rasseln)
- Haken: 2 Drillinge
- Sinkverhalten: sinkend
- Tauch-Typ: Deep Runner (tief laufend)
- Tauchtiefe: geworfen ca. 2.5m, geschleppt bis ca. 5.0m
- Einsatzgebiet: Stehende und fließende Gewässer
- Empfohlene Führungsstile: Spinnangeln / Schleppen
- Köderführung: langsam und schnell
- Ideal auf Zielfische: Zander, Hecht, Wels

Art.-Nr.	Farbe	Länge cm	Dr.-Gr.	Gewicht g	Inhalt Stk.
15425-001	firetiger	25.0	2/0	125.0	1
15425-002	golden shiner	25.0	2/0	125.0	1
15425-003	swedish blue	25.0	2/0	125.0	1
15425-005	ghost purple ayu	25.0	2/0	125.0	1
15425-007	rainbow trout	25.0	2/0	125.0	1
15425-010	ayu	25.0	2/0	125.0	1
15425-011	perch	25.0	2/0	125.0	1



firetiger



golden shiner



swedish blue



rainbow trout



ghost purple ayu



perch



ayu

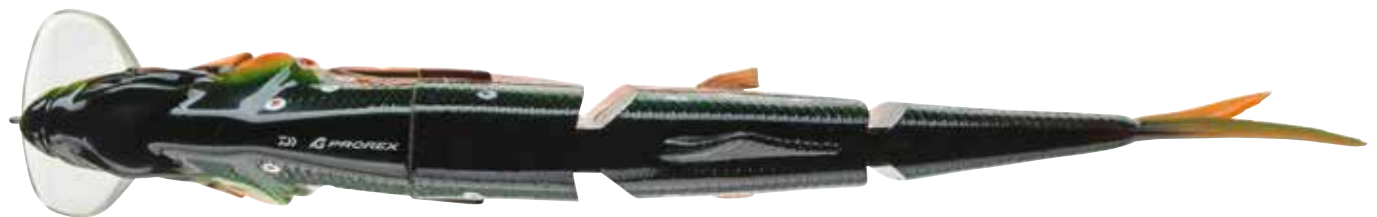

## PROREX HYBRID SWIMBAIT | 180SF | ERSATZSCHWÄNZE

Ersatzschwänze für 18cm Hybrid Swimbait

Art.-Nr.	Farbe	Länge cm	Inhalt Stk.
15418-102	golden shiner	18.0	1
15418-103	swedish blue	18.0	1
15418-107	rainbow trout	18.0	1
15418-110	ayu	18.0	1
15418-111	perch	18.0	1
15418-112	ghost lime	18.0	1

## PROREX HYBRID SWIMBAIT | 250SF | ERSATZSCHWÄNZE

Ersatzschwänze für 25cm Hybrid Swimbait

Art.-Nr.	Farbe	Länge cm	Inhalt Stk.
15425-107	rainbow trout	25.0	1
15425-111	perch	25.0	1
15425-112	ghost lime	25.0	1



## PROREX PELAGIC HEAD

### JIGKOPF

Realistischer Screw-in Head in Fischform. Kann ganz einfach in jeden Gummifisch geschraubt werden. Durch die 6 verschiedenen Farben kann man den Kopf leicht auf fast alle Gummiköder abstimmen. Die Kopfseite hat ein breites Profil das beim langsamen Hochkurbeln für eine leichte, zusätzliche Aktion des Köders sorgt. Die große Öse am Kopf eignet sich auch zur Aufnahme von Sprengringen. Mit extra dicker Lackierung. Bleifrei.

Erhältlich in 30g, 40g und 50g.

#### Ausstattungshinweis:

- Bleifreie Konstruktion

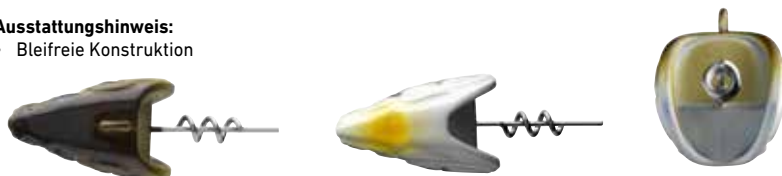

Art.-Nr.	Farbe	Gewicht g	Inhalt Stk.
15330-030	ayu	30.0	1
15330-040	ayu	40.0	1
15330-050	ayu	50.0	1
15330-130	chartreuse	30.0	1
15330-140	chartreuse	40.0	1
15330-150	chartreuse	50.0	1
15330-230	golden shiner	30.0	1
15330-240	golden shiner	40.0	1
15330-250	golden shiner	50.0	1
15330-330	game changer pearl	30.0	1
15330-340	game changer pearl	40.0	1
15330-350	game changer pearl	50.0	1
15330-430	muddy green	30.0	1
15330-440	muddy green	40.0	1
15330-450	muddy green	50.0	1
15330-530	roach	30.0	1
15330-540	roach	40.0	1
15330-550	roach	50.0	1



## PROREX MICRO SPINNER FISH TG

### MICRO-SPINNERBAIT

Sehr kleiner Micro-Spinnerbait mit Tungsten Körper. Läuft auch in Strömung extrem stabil und fängt insbesondere Barsche und Forellen. Durch das Silikonband am Bügel kann der Köder auch problemlos mit Wirbel und Karabiner gefischt werden, ohne am Draht abzurutschen. Durch das geringe Gewicht eignet sich der Prorex Micro Spinner Jig auch sehr gut zum Angeln über Krautbetten. Bleifrei.

- **Kategorie:** Micro-Spinnerbait
- **Sinkverhalten:** langsam sinkend
- **Einsatzgebiet:** Stehende und fließende Gewässer
- **Köderführung:** langsam und schnell
- **Ideal auf Zielfische:** Barsch, Forelle, Döbel

#### Ausstattungshinweis:

- Bleifreie Konstruktion



Art.-Nr.	Farbe	Dr.-Gr.	Gewicht g
15153-005	chromed orange	10	5.3
15153-105	shiny ayu	10	5.3
15153-305	firetiger	10	5.3
15153-505	katakuchi	10	5.3
15153-705	blue red tail	10	5.3

# V-MARLEY



## PROREX V-MARLEY PELAGIC SHAD

### GUMMIFISCH

Dieser neue und sehr fängige Pelagic- bzw. Vertikalköder vereint die Vorteile eines V-Schwanzes mit Fransen, die schon bei leichter Wasserströmung spielen. Die spezielle, ultradünne Bauchflosse pulsiert sogar leicht beim Halten des Köders und sorgt für Bisse.

Das dünne Profil bietet wenig Widerstand beim Biss und kann leicht von Zander & Co. inhaled werden. Der realistische, bleifreie Kopf mit 40g Gewicht bietet zusätzlich ein starkes Profil, sorgt beim Hochkurbeln für eine leichte Wellenbewegung und wird in den Köder eingeschraubt. Mit extra starkem und scharfen SaqSas Assist Haken am Rücken.

Der Köder wird angelfertig geliefert und kann sofort eingesetzt werden. Phthalatfreie Gummimischung.

Erhältlich in 8 Farben. Länge: 21cm.

#### Ausstattungshinweis

- Bleifreie Konstruktion

Art.-Nr.	Farbe	Länge cm	Dr.-Gr.	Gewicht g	Inhalt Stk.
15227-001	firetiger	21.0	1/0	80.0	1
15227-002	ayu	21.0	1/0	80.0	1
15227-003	wakasagi	21.0	1/0	80.0	1
15227-004	golden shiner	21.0	1/0	80.0	1
15227-005	real mud roach	21.0	1/0	80.0	1
15227-006	natural UV perch	21.0	1/0	80.0	1
15227-007	game changer	21.0	1/0	80.0	1
15227-008	white ghost	21.0	1/0	80.0	1



ayu



wakasagi



golden shiner



red mud roach



natural UV perch



game changer



white ghost



firetiger

## PROREX V-MARLEY PELAGIC SHAD LIVE

**NEW**

### GUMMIFISCH

Der Pelagic-Köder aus dem Prorex Programm von DAIWA – jetzt auch in absolut realistischem 3D Live Print Verfahren erhältlich. Absolute Fanggaranten auf Hecht und Zander!

- Haken: SaqSas Drilling
- Sinkverhalten: schnell sinkend
- Empfohlene Führungsstile: Pelagic / Vertikal
- Ausstattungshinweis:
- Bleifreie Konstruktion



baby zander



perch

Art.-Nr.	Farbe	Länge cm	Dr.-Gr.	Gewicht g	Inhalt Stk.
15227-009	baby zander	21.0	1/0	80.0	1
15227-010	perch	21.0	1/0	80.0	1



## PROREX URBAN SHRIMP

### GUMMIKREBS

Realistische Krebs- bzw. Shrimp Imitation – speziell für Barsch und Zander. Die extrem weiche Gummimischung ist mit Shrimp-Flavour versehen und sorgt sogar häufig in den Ruhephasen für vehemente Bisse. Die beiden Scheren und die Beine vibrieren schon bei leichtem Zug. Mit Schlitz am Rücken für Off-Set Haken. Ideal zum Drop-Shot Angeln, für Cheburaska-, sowie Free- und Carolina-Rig Montagen. Phthalatfreie Gummimischung.

Erhältlich in 2 Größen und 4 Farben.

- Ideal auf Zielfische: Barsch, Zander



Art.-Nr.	Farbe	Länge cm	Gewicht g	Inhalt Stk.
15152-006	pinky perch	6.0	2.0	8
15152-007	pinky perch	7.2	2.8	8
15152-106	summer craw	6.0	2.0	8
15152-107	summer craw	7.2	2.8	8
15152-206	sundown brown	6.0	2.0	8
15152-207	sundown brown	7.2	2.8	8
15152-306	orange peeler	6.0	2.0	8
15152-307	orange peeler	7.2	2.8	8

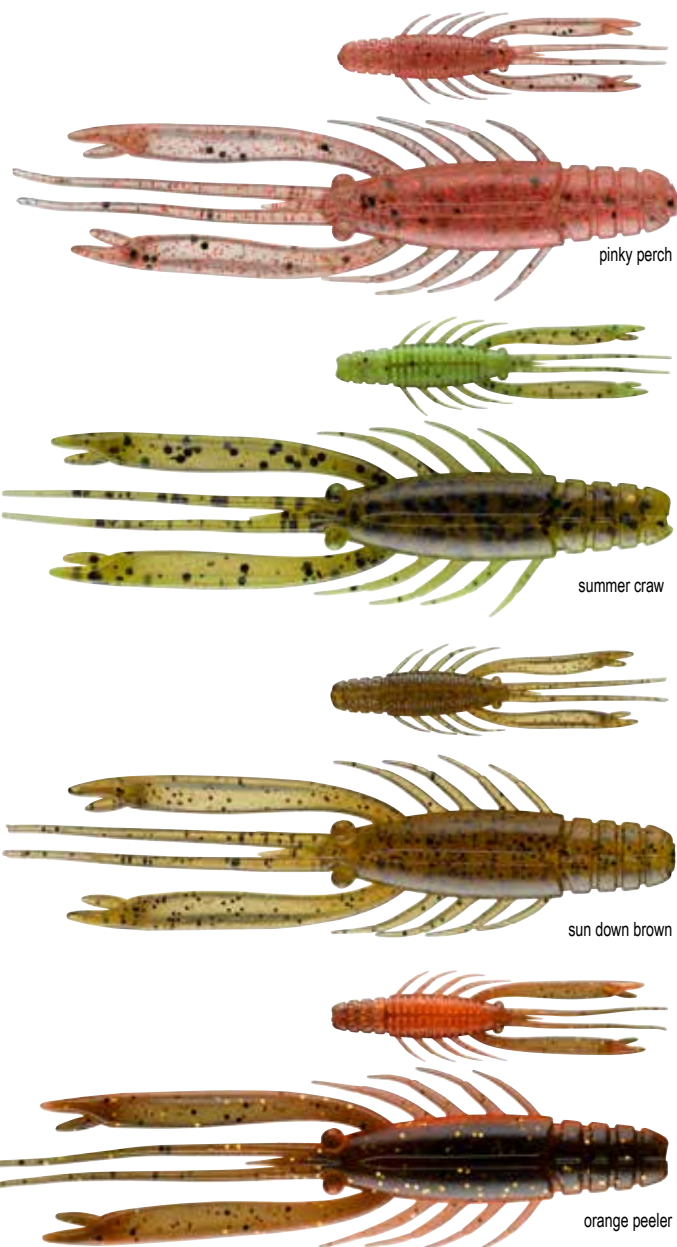

## PROREX SWIVELED HEAD ASSIST

### STINGERHAKEN-SYSTEM

Der kurze Swivel Assist Haken mit Sprengring wurde als Kopf-Drilling konzipiert und kann einfach in die Öse vom Jigkopf eingefügt werden – ideal für alle Schraubköpfe, für Pelagic Köder, etc. Mit extra scharfen SaqSas Haken. Die beiden Drahtarme können einfach in den Gummi gesteckt werden, alle 3 Hakenspitzen sind dauerhaft frei.



Art.-Nr.	Dr.-Gr.	Empfohlene Köderlänge cm	Inhalt Stk.
15419-010	1/0	20-30	2
15419-001	1	20-25	2
15419-002	2	18-25	2

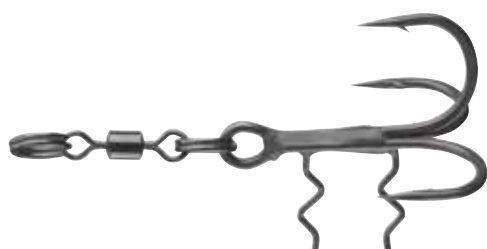





## PROREX MICRO BLADED JIG

### VIB-BAIT

- **Haken:** SaqSas Einzelhaken
- **Sinkverhalten:** langsam sinkend
- **Tauch-Typ:** Shallow Runner (flach laufend)
- **Köderführung:** langsam und schnell
- **Ideal auf Zielfische:** Barsch, Forelle, Döbel

#### Weitere Informationen:

- Kann zusätzlich mit kleinem Gummifisch oder Twister gefischt werden (nicht im Lieferumfang enthalten)

#### Ausstattungshinweis:

- Bleifreie Konstruktion

Klassischer kleiner Chatterbait, der durch seine Größe insbesondere zum Angeln auf Barsch konzipiert wurde. Durch den Tungstenkopf mit 8 Gramm Gewicht läuft der Köder auch bei schnellerer Führung sehr stabil durchs Wasser. Ideal in Verwendung mit 7.5 – 10cm langen Trailer Baits. Mit SaqSas Haken und Bait Holder. Bleifrei.

Art.-Nr.	Farbe	Hk.-Gr.	Gewicht g	Inhalt Stk.
15151-008	blue smelt	1/0	8.0	1
15151-108	whitefish	1/0	8.0	1
15151-208	red sparkle devil	1/0	8.0	1
15151-308	yellow pearl	1/0	8.0	1
15151-408	muddy orange	1/0	8.0	1
15151-508	dirty roach	1/0	8.0	1
15151-608	purple smelt	1/0	8.0	1
15151-708	chartreuse	1/0	8.0	1
15151-808	silver yellow	1/0	8.0	1

## PROREX SCREW-IN SHALLOW RIG

### STINGERHAKEN-SYSTEM

Shallow Screw-In System aus 70lbs Stahldraht. Ready to fish. Mit extra starken Drillingen.

**Erhältlich in 2 Größen:**

M – für Gummifische von ca. 18–25cm

L – für Gummifische von ca. 20–30cm

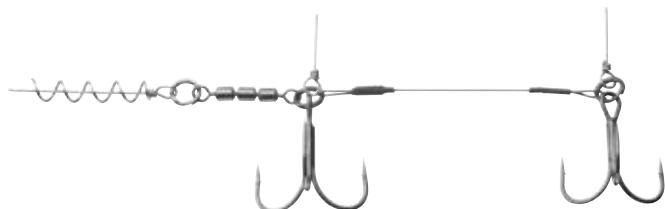

Art.-Nr.	Dr.-Gr.	Tragkr. lb	Gewicht g	Empfohlene Köderlänge cm	Inhalt Stk.
15419-720	2/0+1/0	70	10.0	18-25	1
15419-730	3/0+2/0	70	8.0	20-30	1

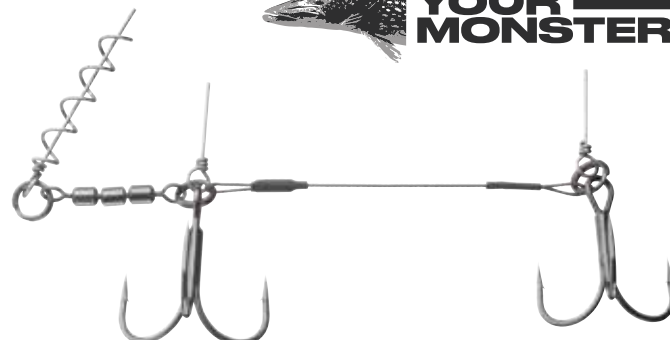

## PROREX SCREW-IN SWIVEL ASSIST STINGER

### STINGERHAKEN-SYSTEM

Shallow Screw-In System aus Wirbeln und Sprengringen. Angelfertig und direkt einsetzbar. Der Clou des Systems besteht darin, dass sich Fische auf Grund der Wirbel im Drill nur schwer aushebeln können. Zudem kann man sich dieses System ganz einfach durch Zugabe oder Entfernen von Wirbeln bzw. Sprengringen exakt auf die Ködergröße anpassen. Das Gewicht der Wirbel sorgt für einen zusätzliche Stabilisierung des Köderlaufs. Mit extra starken Drillingen.

**Erhältlich in 2 Größen:**

M – für Gummifische von ca. 18–25cm

L – für Gummifische von ca. 20–30cm



Art.-Nr.	Dr.-Gr.	Tragkr. lb	Gewicht g	Empfohlene Köderlänge cm	Inhalt Stk.
15419-620	2/0+1/0	70	12.0	18-25	1
15419-630	3/0+2/0	70	15.0	20-30	1



## PROREX STINGER PINS

### STINGER-NADEL

Ideal zur Anfertigung von Stahldrähten und Assist-Systemen. Die Stinger Pins mit extra kleiner Öse sorgen dafür, dass der Draht immer nah am Gummikörper sitzt.



Art.-Nr.	Länge mm	Inhalt Stk.
15415-025	25	10

## PROREX ASSIST STINGER

Hochwertig verarbeitete Assist-Systeme aus Stahldraht. Durch den dicken Stahldraht können diese System mehrfach verwendet werden, ohne dass der Draht so stark beschädigt ist, dass man ihn nach nur wenigen Bissen auswechseln muss. Je nach Hakengröße, Draht-Länge und Köderprofil geeignet für Gummifische von ca. 13cm – 30cm. Die spezielle Hülse über dem Draht-Öhr ist so konstruiert, dass man Sie leicht verschieben kann und das Öhr somit auf der Öse des Jigkopfs fixiert werden kann.

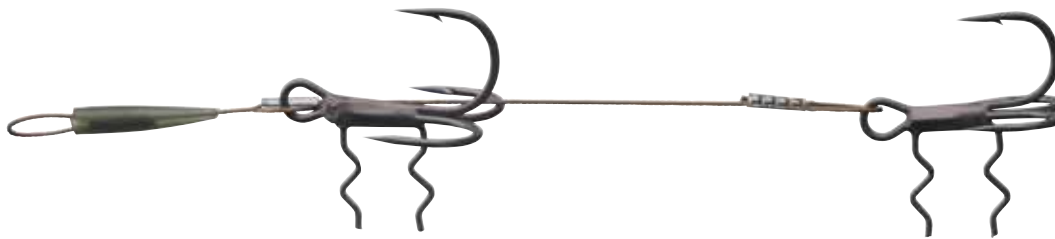

## PROREX DOUBLE STINGER

### STINGERHAKEN-SYSTEM



Art.-Nr.	Länge cm	Grösse	Dr.-Gr.	Tragkr. kg	Inhalt Stk.
15419-402	5.0	M	2+2	20.0	1
15419-401	7.5	L	1+2	20.0	1



## PROREX TAIL STINGER

### STINGERHAKEN-SYSTEM



Art.-Nr.	Länge cm	Grösse	Dr.-Gr.	Tragkr. kg	Inhalt Stk.
15419-201	7.0	M	1	20.0	2
15419-202	7.0	M	2	20.0	2
15419-101	10.0	L	1	20.0	2
15419-102	10.0	L	2	20.0	2

## PROREX HEAD & TAIL STINGER

### STINGERHAKEN-SYSTEM



Art.-Nr.	Länge cm	Grösse	Dr.-Gr.	Tragkr. kg	Inhalt Stk.
15419-310	3.5	S	1/0	20.0	2
15419-301	3.5	S	1	20.0	2
15419-302	3.5	S	2	20.0	2

## PROREX ASSIST TREBLE HOOK SAQSAS

### DRILLING



Spezieller Assist Haken, bei dem sämtliche Spitzen immer frei liegen. Der Dorn am Schenkel wird einfach in den Gummiköder gesteckt und beschädigt diesen kaum. Extra scharf – mit SaqSas Coating.



Art.-Nr.	Hk.-Gr.	Inhalt Stk.
<b>NEW</b> 15415-006	6	7
15415-004	4	7
15415-002	2	6
15415-001	1	6
15415-010	1/0	5
<b>NEW</b> 15415-020	2/0	5
<b>NEW</b> 15415-030	3/0	5





## PROREX SCREW-IN SCREW

### SCHRAUBKOPFSPIRALE

Basis für das Screw-In System ist die Screw-In Kopfschraube, die es in 2 Größen gibt.

Schraube M / 3cm: Geeignet für Gummifische von 15-22cm

Schraube L / 5cm: Geeignet für Gummifische von 23-30cm



## PROREX SCREW-IN SYSTEM

Mit dem Prorex Screw-In Schraubsystem können Sie Ihre Gummifische speziell für das Angeln in flachen Gewässerabschnitten riggen.

Die Schraubspirale als Basis des Systems wird dazu in den Kopf des Gummifischs geschraubt. An dieser wird mittels Sprengring das Doppelhaken-System befestigt. Die Drillingshaken werden im Bauch des Gummifischs eingehängt.

Das fertige System kann extrem langsam und flach geführt werden. Ideal, wenn die Hechte nach der Laichzeit extrem flach stehen!

Um größere Tiefen zu erreichen, stehen unterschiedliche Prorex Screw-In Weight Balancer Gewichte zur Verfügung, welche in die Unterseite des Gummifischs eingeschraubt werden.

## PROREX SCREW-IN WEIGHT BALANCER

### EINSCHRAUBBLEI | FÜR GUMMIKÖDER

Das Prorex Screw-In Schraubblei wird einfach in den Bauch/Kopf eines Gummifischs eingeschraubt. Je nach Position und Gewicht, ändert der Gummi seine Balance und Lauftiefe.

Ideal in Verbindung mit dem Prorex Screw-In-Schraubsystem.



Art.-Nr.	Gewicht g	Inhalt Stk.
15411-104	4.0	4
15411-106	6.0	4
15411-108	8.0	3
15411-110	10.0	3
15411-112	12.0	3

## PROREX SCREW-IN INSERT GLASS RATTLE

### EINSTECKKRASSEL

Die Screw-In Insert Rasseln werden einfach an beliebiger Stelle in einen Gummifisch gesteckt. Die kleinen Stahlkugeln in der Glashülse erzeugen einen leichten „Klack“ Ton und können in bestimmten Situationen den Bissreflex auslösen.



Art.-Nr.	Grösse	Grösse mm	Inhalt Stk.
15411-203	S	3	6
15411-205	M	5	6

## PROREX FLEXI JIG-SYSTEM

Äußerst erfolgreiches Jig-System, speziell für die Ultra-light-Angelei auf Barsch, Zander und Döbel.

**LEAD FREE**



## PROREX FLEXI JIG-SYSTEM TG HEAD

### JIGKOPF | MIT 3D AUGEN

Die Prorex TG Flexi Jig Heads sind aus reinem Tungsten hergestellt und haben somit eine deutliche höhere Dichte als Bleiköpfe. Somit können Sie feiner und leichter angeln als mit herkömmlichen Köpfen, da weniger Luft- und Strömungswiderstand besteht. Die Hängergefahr wird reduziert und die Sensibilität beim Angeln deutlich erhöht.

Durch die flexible Aufhängung des Hakens in den Tungsten Jigkopf erhält der Köder beim Auftreffen auf den Boden eine unvergleichbare, kippende Aktion, die insbesondere Zander und Barsch zum Biss verleitet. Je nach Gewicht und gewählter Hakengröße eignen sich die Tungsten Köpfe schon für sehr kleine Gummiköder von 3-10cm Länge. Die 3D Augen sorgen für zusätzliche Reize im Wasser.

Diese kleinen Köpfe eignen sich auch hervorragend zum Angeln im Forellen-See!



Art.-Nr.	Farbe	Gewicht g	Inhalt Stk.
15412-105	copper	5.0	4
15412-106	copper	6.0	3
15412-107	copper	7.0	3
15412-108	copper	8.0	3
15412-109	copper	9.0	2

Art.-Nr.	Farbe	Gewicht g	Inhalt Stk.
15412-205	fluo-orange	5.0	4
15412-206	fluo-orange	6.0	3
15412-207	fluo-orange	7.0	3
15412-208	fluo-orange	8.0	3
15412-209	fluo-orange	9.0	2

Art.-Nr.	Farbe	Gewicht g	Inhalt Stk.
15412-305	fluo-pink	5.0	4
15412-306	fluo-pink	6.0	3
15412-307	fluo-pink	7.0	3
15412-308	fluo-pink	8.0	3
15412-309	fluo-pink	9.0	2



## PROREX FLEXI JIG-SYSTEM FN HOOK

### EINZELHAKEN

Diese feinen und sehr hochwertigen Haken aus chemisch geschärftem Stahl sind die passenden Haken für die Prorex Flexi Jig-System TG Heads.

Das extra große Ohr bietet viel Spielraum, um den Köder am Tungsten-Kopf beweglich zu halten. Durch das große Ohr können diese Haken auch auf Sprengringen verwendet werden, wenn bei Blinkern, etc. ein Einzelhaken verwendet werden muss.



Art.-Nr.	Farbe	Hk.-Gr.	Inhalt Stk.
15412-001	schwarz	1	6
15412-002	schwarz	2	6

## PROREX SOFT TAIL CONNECTOR

### LURE-VERBINDER

Ideal zur Anbringung von Trailern an der hinteren Öse eines Jerks, Wobblers, etc.



Montagebeispiel / Hardbait & Curlytail

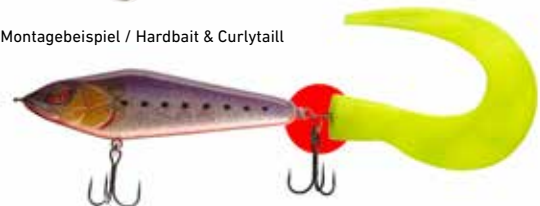

Art.-Nr.	Farbe	Länge cm	Ø mm	Gewicht g	Inhalt Stk.
15219-000	steel grey	4.0	5.0	25.0	10

## PROREX CARBON FOLDING NET

NEW

### UNTERFANGKESCHER



#### Extrem leicht, stark und zuverlässig!

Diese klappbaren Prorex Bootskescher aus dem DAIWA Programm bestechen durch das geringe Gewicht und den ultra leichten und stabilen Kohlefaser-Kescherstock mit 3K Woven Kohlefaser-Oberfläche. Der Kescher-Rahmen ist dabei extrem stabil und bekommt durch die Woven- Kohlfaser-Oberfläche maximale Widerstandsfähigkeit und Leichtigkeit.

Der Fallmechanismus sorgt trotz der Größe für problemlosen Transport im PKW und Boot.

Das gummierte Netz besitzt 12mm Maschen an den Seiten und 8mm Maschen am Boden – somit kann das Netz auch gut bei Strömung im Wasser gehalten werden und die kleinen Maschen im Boden schonen den Fisch im Netz.

Durch das Netzband kann der Fisch sehr kontrolliert gekeschert werden.

Das L Modell mit 75x65cm Größe verfügt über eine einteilige Kescherstange mit 120cm Länge. Die XL Version für echte Kapitale mit 85x75cm Größe verfügt über einen extra starken und stabilen Kescherkopf aus Aluminium und über eine telekopierbare Kohlefaser-Kescherstange, die aus dem Griffteil von 120cm auf 145cm Länge ausgefahren werden kann.

Auf der Kohlefaser-Kescherstange ist ein Maßband mit 80cm Länge eingraviert.

Die Schlaufe am EVA Griff verhindert ungewollten Verlust beim Keschern.

Durch das geringe Gewicht löst der Prorex Carbon Bootskescher das Problem vieler, schwerer Großfischkescher, die allein bei der Landung nur sehr schwer gehandelt werden können! Material Netz: Polyester

Art.-Nr.	Farbe Stange	Farbe Netz	Länge cm	Stangen-L. cm	Transp.-L. cm	Grösse cm	Netztiefe cm	Masche mm	Teile	Gewicht g
15810-425	carbon	black	195	120	121	75x65	65	20x20	1	900
15810-430	carbon	black	230	121-145	121	85x75	65	20x20	1	1070

## PROREX TOUGH JUNGLE NET XL

NEW

### UNTERFANGKESCHER

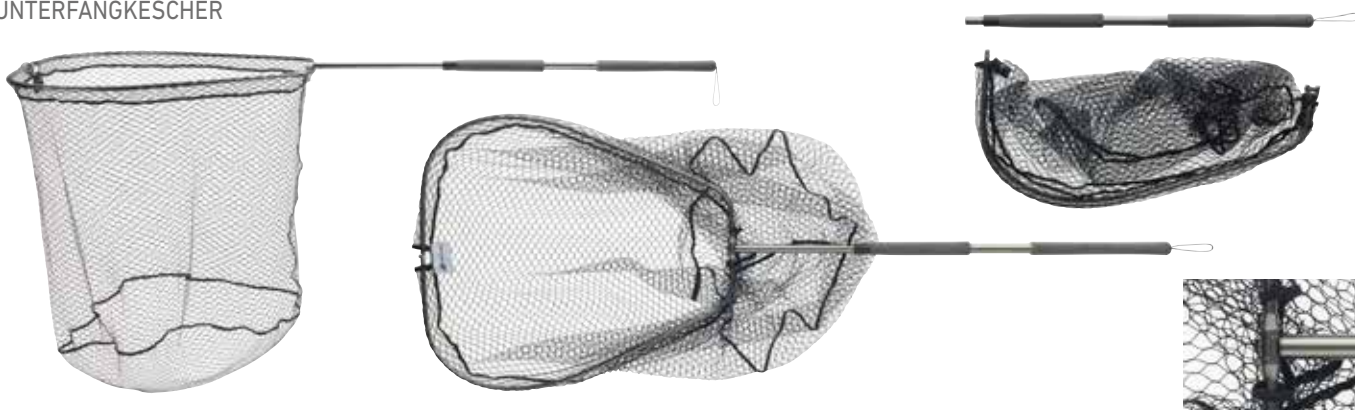

#### Der Name ist Programm – ideal zur Landung in extrem krautigen Bereichen!

Dieser extra starke, faltbare Bootskescher mit Aluminiumrahmen wurde speziell für den harten Einsatz vom Boot und insbesondere zur Landung in krautigen Bereichen konzipiert. Der extra starke Rahmen der fest an der Stange verschraubt wird (11.8x2.2mm Gewinde) und die solide, teleskopische (85-150cm) Kescherstange aus Aluminium bieten hohe Reserven, um Kapitale aus dem Kraut zu fischen.

Das gummierte Netz mit 20mm Maschenweite nimmt keinen Geruch auf und eignet sich auch ideal zur Landung bei starker Drift und Strömung.

Der Fallmechanismus sorgt trotz der Größe für problemlosen Transport im PKW und Boot.

Die Schlaufe am EVA Griff verhindert ungewollten Verlust beim Keschern. Material Netz: Polyester

Art.-Nr.	Farbe Stange	Farbe Netz	Länge cm	Stangen-L. cm	Transp.-L. cm	Grösse cm	Netztiefe cm	Masche mm	Teile	Gewicht g
15810-440	grau	black	220	85-150	85	80x70	65	20x20	2	1070



## PROREX SHORT TRACK BOAT NET

**NEW**

### BOOTSKESCHER

Dieser kompakte und solide DAIWA Kescher eignet sich ideal auch für etwas kleinere Boote mit begrenztem Stauraum und für die Uferangelei. Der starke Kescherkopf mit 70x60cm besitzt ein 60cm tiefes Netz und bietet auch für kapitale Fische Platz. Die robuste 80cm Kescherstange aus Aluminium kann für den platzsparenden Transport einfach durch den Kescherkopf geschoben und durch Drehen fixiert werden. Das gummierte Netz mit 10mm Maschenweite ist sehr fischschonend und nimmt keinen Geruch auf.  
Material: Netz Polyester

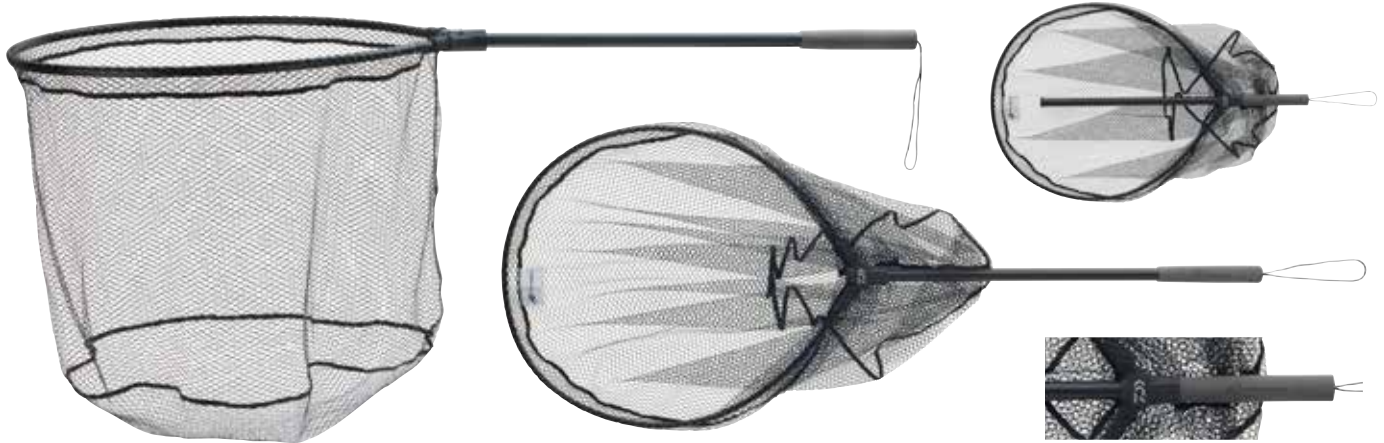

Art.-Nr.	Farbe Stange	Farbe Netz	Länge cm	Stangen-L. cm	Transp.-L. cm	Grösse cm	Netztiefe cm	Masche mm	Gewicht g
15810-470	black	black	150	80	82	70x60	60	10x10	840

## PROREX FAST FOLD STALKER NET

**NEW**

### UNTERFANGKESCHER

Dieser Schnell-Klappkescher mit festem Rahmen und Aluminium-Kescherkopf eignet sich ideal für den mobilen Angler, wenn viel Streck gemacht wird. Der Kescherkopf kann sehr schnell und einfach umgeklappt und fixiert werden. Die Kescherstange aus Aluminium ist teleskopierbar und kann stufenlos von 80-140cm eingestellt werden. Das gummierte Netz mit 12mm Maschenweite nimmt keinen Geruch und kein Wasser auf.  
Erhältlich in zwei Größen: 60x50cm und 70x60cm.  
Material Netz: Polyester



Art.-Nr.	Farbe Stange	Farbe Netz	Länge cm	Stangen-L. cm	Transp.-L. cm	Grösse	Grösse cm	Netztiefe cm	Masche mm	Teile	Gewicht g
15810-450	black	black	205	80-140	82	M	60x50	40	12x12	1	570
15810-460	black	black	215	80-140	82	L	70x60	50	12x12	1	670

## PROREX FAST FLOW ECO BOAT NET

NEW

BOOTSKESCHER



### Der günstige XL Bootskescher mit gummiertem Netz!

Robuster und solider Prorex Bootskescher von DAIWA mit gummiertem Netz und starker Aluminium-Kescherstange. Die Größe von 75x65cm eignet sich problemlos zur Landung von kapitalen Fischen über 1m Länge. Die großen Maschen ermöglichen die einfache Landung bei Drift und Strömung, da im Netz weniger Wasserwiderstand entsteht. Nimmt keine Gerüche und kein Wasser auf.

Material Netz: Polyester

Art.-Nr.	Farbe Stange	Farbe Netz	Länge cm	Stangen-L. cm	Transp.-L. cm	Grösse cm	Netztiefe cm	Masche mm	Teile	Gewicht g
15810-410	black	black	185	110	110	75x65	65	12x12	1	850

## PROREX WATKESCHER

MIT TELESKOPISCHEM GRIFFSTÜCK

Sehr hochwertiger Watkescher mit extra weichem und leichtem Netz mit Silikonbeschichtung. Das Netz von 55x45x40cm bietet auch kapitalen Fischen genug Platz. Die extrem weiche Silikon-Beschichtung ist sehr schonend für die Schleimhaut des Fisches, nimmt keine Feuchtigkeit und keinen Geruch auf und kann einfach abgewaschen werden. Zudem ist das Netz mit Silikonbeschichtung deutlich leichter als herkömmliche Netze mit Gummiüberzug!

Der Prorex Watkescher überzeugt mit zahlreichen durchdachten Details. Durch die spezielle Halterung am Griff kann der Kescher einfach in den Watgürtel oder hinten am Rücken in die Wathose eingeschoben werden und behindert nicht beim Waten/Werfen. Mit dem elastischen Befestigungsband kann der Kescher zusätzlich mit dem beiliegenden Karabiner an der Wathose gegen Verlust gesichert werden.

Das Griffstück kann im Drill teleskopisch verlängert werden – ideal bei der Nutzung etwas längerer Ruten beim Meerforellenfischen.

Material Netz: Polyester

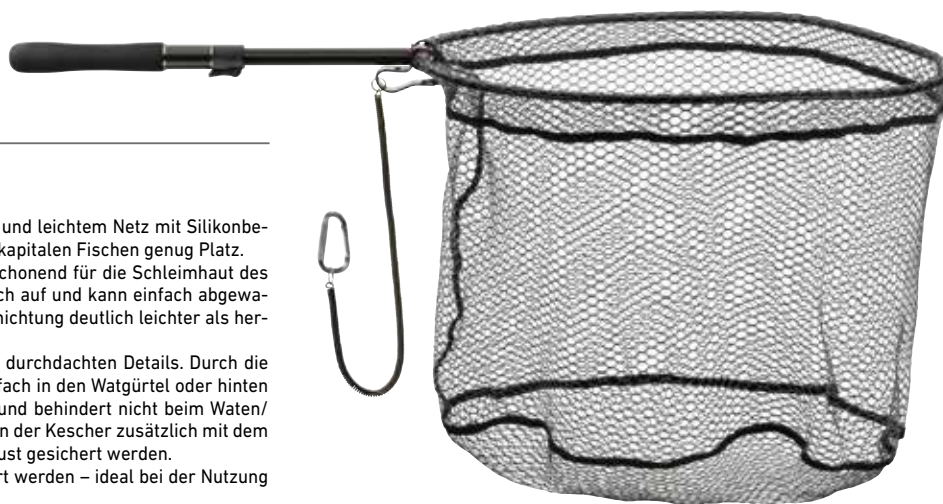

Art.-Nr.	Länge cm	Stangen-L. cm	Transp.-L. cm	Grösse cm	Netztiefe cm
15809-745	98	Teile 25-43	82	55x45	40







## PROREX STALKER CARBON TELE HANDLE MULTI ADJUST

**NEW**

### KESCHERSTANGE

Diese hochwertige, steife und sehr leichte Kohlefaser-Kescherstange mit 3K Woven Optik ist ein echtes Multi-Talent und kann auf diversen Längen fixiert werden, ohne dass sich die einzelnen Teile ineinander verdrehen. Die Aufnahme für den Kescherkopf verfügt für jede Sektion über ein individuelles Gewinde – Sie können die Länge der Stange so ganz leicht auf Ihre individuellen und aktuellen Bedürfnisse einstellen. Durch das kurze Transportmaß kann die Stange leicht und platzsparend transportiert werden. Mit englischem Gewinde – passend für die meisten losen Kescherköpfe.

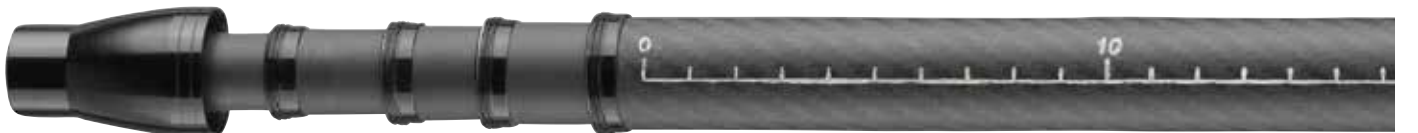

Art.-Nr.	Farbe Stange	Länge cm	Stangen-L. cm	Transp.-L. cm	Teile	Gewicht g
15810-250	carbon	250	61-250	61	5	200



## PROREX HYBRID KNOTABLE WIRE

NEW

VORFACHMATERIAL | KNOTBAR

Der Sensations-Stahldraht aus Japan! Der Prorex Hybrid Wire fühlt sich durch die Oberflächenbeschichtung dabei nahezu wie monofile Schnur an und kann problemlos geknotet werden. Die optimale Tragkraft erhält man dabei mit dem simplen Palomar-Knoten!

Das dünne, extrem weiche und geschmeidige Material eignet sich dabei insbesondere für kleine und kleinste, leichte Köder, da der Lauf nicht negativ beeinflusst wird. Ideal zum UL Angeln auf Barsch, wenn auch mit Hechten gerechnet werden muss! Die braune Camouflage-Oberfläche reduziert die Reflektionen unter Wasser und bietet keinen Kontrast. Hergestellt in Japan.

Art.-Nr.	Farbe	Vorfach-L. m	Ø mm	Tragkr. kg
17930-029	brown	6.0	0.226	2.9
17930-037	brown	6.0	0.248	3.7
17930-044	brown	6.0	0.275	4.4
17930-054	brown	6.0	0.300	5.4



## PROREX SCREW-IN HEADS LEAD FREE

Bleifreier, klassischer Schraubkopf. An der unteren Öse kann eine zusätzlicher Stinger befestigt werden. Erhältlich in zwei Formen – klassische Rundform und Football. Der Football Shape sorgt beim Angeln für das stärkere seitliche Kippen des Köders. Bleifrei.

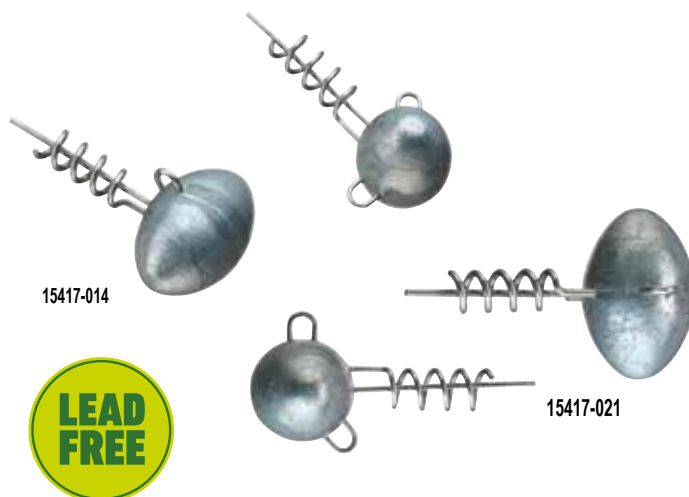
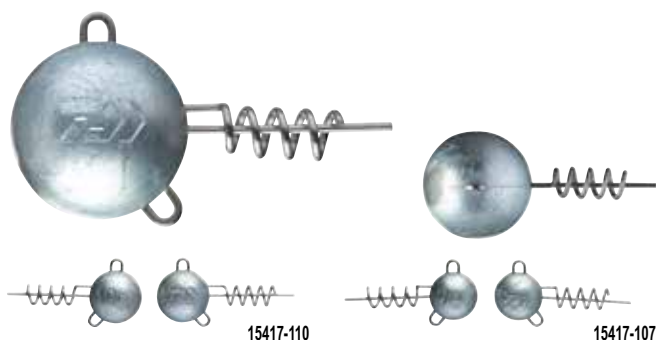

## PROREX ROUND SCREW-IN HEADS LEAD FREE

NEW

JIGKOPF | RUND

Art.-Nr.	Gewicht g	Inhalt Stk.
15417-107	7.0	3
15417-110	10.0	3
15417-114	14.0	2
15417-121	21.0	2
15417-128	28.0	2

## PROREX FOOTBALL SCREW-IN HEADS LEAD FREE

NEW

JIGKOPF

Art.-Nr.	Gewicht g	Inhalt Stk.
15417-007	7.0	3
15417-010	10.0	3
15417-014	14.0	2
15417-021	21.0	2

## PROREX TITANIUM STAHLDRAHT

Titanium bietet gegenüber normalen Stahlvorfächern den großen Vorteil, nicht zu verknicen und ist damit deutlich länger haltbar, als normaler 1x7 oder 7x7 Stahldraht. Zudem überschlagen sich Vorfächer aus Titanium nicht so leicht beim Wurf oder bei lebhafter Köderführung! Ideal zum Twitchen und Jerken von Wobblern!

- Sehr flexibel
- Für lebhaftes Köderführung

## PROREX TITANIUM STAHLVORFACH

MIT WIRBEL UND KARABINER

Art.-Nr.	Vorfach-L. cm	Tragkr. kg	Inhalt Stk.
17925-712	20.0	12.0	2
17925-718	20.0	18.0	2
17925-725	20.0	25.0	2
17925-812	30.0	12.0	2
17925-818	30.0	18.0	2
17925-825	30.0	25.0	2

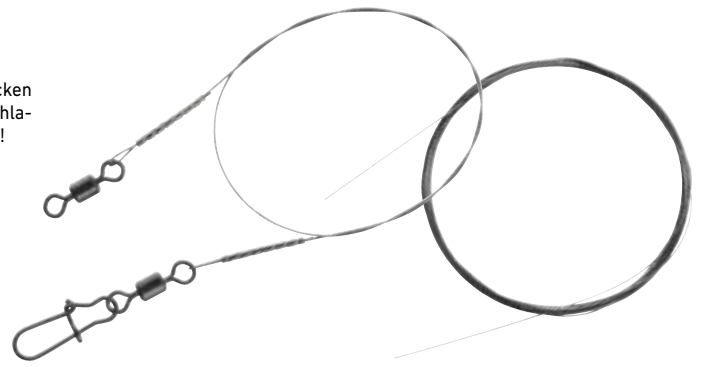

## PROREX TITANIUM VORFACHMATERIAL

3M-SPULE

Art.-Nr.	Länge m	Tragkr. kg	Inhalt Stk.
17925-912	3.0	12.0	1
17925-918	3.0	18.0	1
17925-925	3.0	25.0	1

## PROREX FLUOROCARBON VORFACH

MIT WIRBEL UND KARABINER

Starkes und abriebfestes Fluorocarbon-Vorfach. Ausgestattet mit extra starkem Prorex Wirbel und Karabiner, kann dieses Vorfach speziell an klaren Gewässern als Vorfach zum Kunstköderangeln mit großen Ködern verwendet werden. Die hohe Tragkraft, in Verbindung mit der optimalen Abriebfestigkeit, bietet die Sicherheit, auch einem Hechtbiss Stand zu halten.

Art.-Nr.	Vorfach-L. cm	Tragkr. kg	Inhalt Stk.
17925-622	30.0	22.0	1
17925-631	30.0	31.0	1
17925-636	30.0	36.0	1



## PROREX SNAP

KUNSTKÖDERKARABINER

Die Prorex Snaps (Karabiner) sind aus extra dickem und starkem „Stainless-Steel“ Stahl hergestellt und besitzen eine außerordentlich hohe Tragkraft. Diese Karabiner biegen auch unter höchsten Belastungen nicht auf und bieten optimale Sicherheit. Durch die matt-schwarze Oberfläche werden Reflektion und Scheuchwirkung unter Wasser eliminiert.

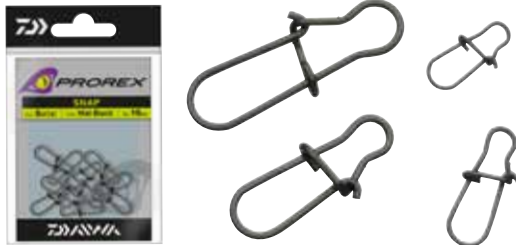

Art.-Nr.	Farbe	Wb.-Gr.	Tragkr. kg	Inhalt Stk.
15408-000	matt black	16	9.0	10
15408-001	matt black	12	18.0	10
15408-002	matt black	6	24.0	10
15408-004	matt black	4	32.0	10

## PROREX SWIVEL

KARABINERWIRBEL

Die Prorex Wirbel mit Karabiner sind aus extra dickem und starkem „Stainless-Steel“ Stahl hergestellt und besitzen eine außerordentlich hohe Tragkraft. Die Karabiner biegen auch unter höchsten Belastungen nicht auf und bieten optimale Sicherheit. Durch die matt-schwarze Oberfläche werden Reflektion und Scheuchwirkung unter Wasser eliminiert.

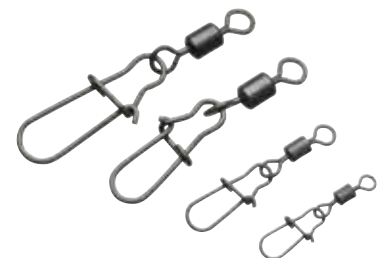

Art.-Nr.	Farbe	Wb.-Gr.	Tragkr. kg	Inhalt Stk.
15408-100	matt black	16/8	9.0	10
15408-101	matt black	12/6	18.0	10
15408-102	matt black	6/2	24.0	10
15408-104	matt black	4/2	32.0	10



## PROREX SINGLE CRIMPS

### KLEMMHÜLSEN | SINGLE

Sehr hochwertige, dickwandige und trotzdem weiche Klemmhülsen für die Anfertigung von Stahlvorfächern, Hard-Mono Vorfächern, etc.  
Durch das weiche Messingmaterial wird der Draht beim Klemmen nicht beschädigt.



Art.-Nr.	Ø mm	Inhalt Stk.
15408-200	0.84	50
15408-201	1.04	50
15408-202	1.40	50
15408-204	1.80	50

## PROREX DOUBLE CRIMPS

### KLEMMHÜLSEN | DOPPELT

Die Prorex Doppel-Klemmhülsen eignen sich insbesondere zur Verwendung mit dickem Stahldraht und Hard-Mono bzw. Fluorocarbon-Vorfächern.



Art.-Nr.	Ø mm	Inhalt Stk.
15408-300	1.00	30
15408-301	1.30	30
15408-302	1.90	30

## PROREX „FISH-LIP“ GRIP

### LANDEZANGE | MIT INTEGRIERTER WAAGE



Die Prorex Landezange eignet sich zum Landen von Zander, Barsch und Hecht. Einfach in den Unterkiefer setzen, die Zange schließen und den Fisch herausheben. Die runden, kugelförmigen Abschlüsse an den Backen verhindern eine Verletzung des Fisches am Kiefer beim Herausheben. In der Zange ist zusätzlich eine Federwaage bis 28lbs/13kg integriert. Durch die Aluminiumkonstruktion ist diese Landezange sehr leicht und kann problemlos in jeder kleinen Angeltasche mitgeführt werden.

Art.-Nr.	Länge cm	Inhalt Stk.
15409-020	29.0	1



## PROREX SIDE CUTTER

### SEITENSCHNEIDER

Hochwertiger, kleiner Cutter zum Schneiden von Stahldraht und dickeren Monofil-schnüren.  
Die Teflon Beschichtung reduziert die Gefahr von Korrosion.

Am Griff sind beide Griffabschlüsse mit selbstleuchtendem Material überzogen – so kann man die Zange auch bei Dunkelheit leicht finden.

Art.-Nr.	Länge cm	Inhalt Stk.
15409-025	14.0	1



## PROREX KLEMMHÜLSENZANGE

Sehr hochwertige Klemmhülsenzange mit zwei Kammern, um unterschiedliche Größen optimal zu klemmen.  
Die fünf Druckpunkte auf den Zangen-Backen sorgen für eine optimale Klemmung und verhindern, dass die Hülsen so zusammengepresst werden, dass der Stahldraht an der Hülsenkante beschädigt wird.

Am Griff sind beide Griffabschlüsse mit selbstleuchtendem Material überzogen – so kann man die Zange auch bei Dunkelheit leicht finden.

Art.-Nr.	Länge cm	Inhalt Stk.
15409-005	14.0	1





## PROREX „PISTOL“ LÖSEZANGE

Die Prorex „Pistol“ Lösezange eignet sich hervorragend, um tief sitzende Haken bzw. tief geschluckte Köder zu lösen. Durch den Winkel kann man sicher und schnell den Haken lösen. Die Klemmbacken mit Riefen greifen auch dünne Haken optimal und sicher und erleichtern das Greifen und Lösen. Die Teflon-Beschichtung reduziert die Gefahr von Korrosion.

Am Griff sind beide Griffabschlüsse mit selbstleuchtendem Material überzogen – so kann man die Zange auch bei Dunkelheit leicht finden.

Art.-Nr.	Länge cm	Inhalt Stk.
15409-000	24.0	1



## PROREX MULTIFUNKTIONSZANGE

Die Prorex Multifunktionszange ist ideal zum Öffnen von 5mm bis 12mm Sprengringen geeignet.

Zusätzlich bietet diese Zange die Möglichkeit, mit der Schneide Stahl und Monofil zu schneiden und Klemmhülsen bzw. Stahlvorfächer anzufertigen. Die Zangenbacken sind mit extra Druckpunkten wie bei einer normalen Klemmhülsenzange versehen. Die Teflon-Beschichtung reduziert die Gefahr von Korrosion.

Ausgestattet mit ergonomischen, rutschfesten Griffen.

Art.-Nr.	Länge cm	Inhalt Stk.
15409-030	23.0	1



## PROREX „LONGNOSE“ LÖSEZANGE

### GERADE AUSFÜHRUNG

Extra lange und sehr robuste Lösezange aus Stainless-Steel. Ideal, wenn tief sitzende Kunstköder bzw. Haken entfernt werden müssen. Die Teflon-Beschichtung reduziert die Gefahr von Korrosion.

Ausgestattet mit ergonomischen, rutschfesten Griffen.

Art.-Nr.	Länge cm	Inhalt Stk.
15409-010	28.0	1



## PROREX „LONGNOSE“ LÖSEZANGE

### GEBOGENE AUSFÜHRUNG

Extra lange und sehr robuste Lösezange aus Stainless-Steel mit gebogenen Backen. Ideal, wenn tief sitzende Kunstköder bzw. Haken entfernt werden müssen. Die Teflon-Beschichtung reduziert die Gefahr von Korrosion.

Ausgestattet mit ergonomischen, rutschfesten Griffen.

Art.-Nr.	Länge cm	Inhalt Stk.
15409-015	28.0	1

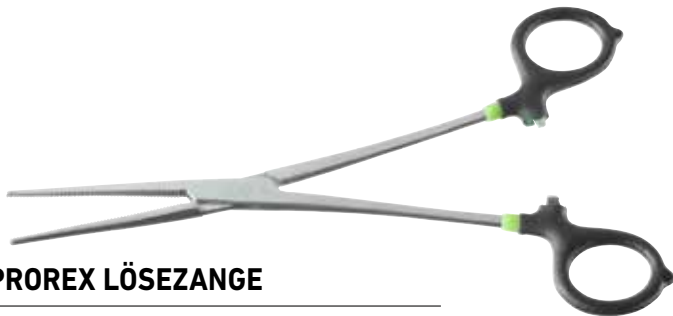

## PROREX LÖSEZANGE

### GERADE AUSFÜHRUNG

Hochqualitative Lösezange zum Entfernen von Haken. Durch den Feststellmechanismus können Sie tief sitzende Haken festklemmen und dann Druck in verschiedene Richtungen aufbauen, um den Haken schonend zu lösen.

Art.-Nr.	Länge cm	Ausführung	Inhalt Stk.
15409-035	20.0	gerade	1

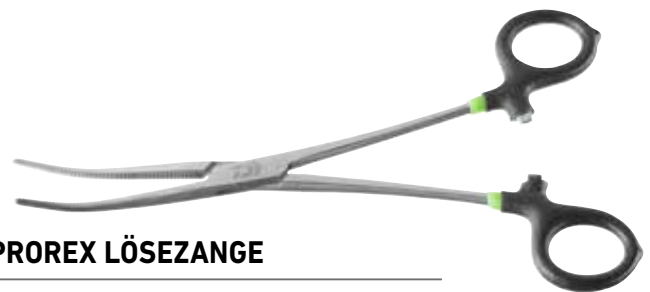

## PROREX LÖSEZANGE

### GEBOGENE AUSFÜHRUNG

Hochqualitative Lösezange zum Entfernen von Haken. Durch den Feststellmechanismus können Sie tief sitzende Haken festklemmen und dann Druck in verschiedene Richtungen aufbauen, um den Haken schonend zu lösen.

Art.-Nr.	Länge cm	Ausführung	Inhalt Stk.
15409-040	20.0	gebogen	1



## PROREX D-BOX TACKLE BAG

KUNSTKÖDER- / TACKLE TASCHE | L-SIZE

In dieser modernen Tackle-Tasche bringen Sie nahezu alle Köder und Kleinteile unter, die Sie zum Angeln benötigen. Das wasserabweisende Material ist äußerst strapazierfähig und kann leicht gereinigt werden. Der gummierte Boden verhindert das Eindringen von Wasser von unten.

Das untere Kompartiment ist mit 4 großen DAIWA D-Boxen ausgestattet und bietet Platz für Köder und Kleinteile. Das große obere Kompartiment bietet Platz für bis zu 4 weitere große Tackle Boxen oder Rollen, Schnurspulen, Lebensmittel, Getränke, Regenbekleidung etc. In der großen Fronttasche können Sie lange Zangen, Dokumente u. ä. unterbringen. Die 4 Seitentaschen bieten zusätzlichen Platz für kleine Boxen, Vorfachtaschen, etc.

Die Reißverschlüsse aus ABS Material sind hoch belastbar und korrodieren nicht.

Ausgestattet mit:

- 2x D-Box LR #18312-005
- 1x D-Box LD #18312-010
- 1x D-Box LS #18312-000

Material: Tasche Polyester; Boden PVC

Art.-Nr.	Grösse	Grösse cm
15808-050	L	45x42x25



## PROREX D-BOX TACKLE BAG

### KUNSTKÖDER- / TACKLE TASCHE | M-SIZE

Kleine, kompakte Tackle Tasche inkl. 3 DAIWA D-Boxen in Medium Size. Ideal für einen kurzen Angeltrip, wenn nicht so viel Tackle benötigt wird oder für viele Kleinteile und kleinere Köder. Die D-Boxen können sowohl vertikal wie auch horizontal in der Tasche verstaut werden. Bei Bedarf können 2-3 zusätzliche Boxen in das Hauptfach gelegt werden.

Auf der Deckel-Innenseite befindet sich eine große Innentasche für Dokumente, Handy, Schlüssel, etc. Die große Fronttasche ist genau auf die Größe der kleinen Daiwa D-Boxen abgestimmt. 2 extra tiefe Seitentaschen bieten Stauraum für diverse Kleinteile, Dokumente, etc.

Das wasserabweisende Material ist äußerst strapazierfähig und kann leicht gereinigt werden. Der gummierte Boden verhindert das Eindringen von Wasser von unten. Die Reißverschlüsse aus ABS Material sind hoch belastbar und korrodieren nicht.

Ausgestattet mit:

- 1x D-Box MS #18311-000
- 1x D-Box MD #18311-010
- 1x D-Box MR #18311-005

Material: Tasche Polyester; Boden PVC



Art.-Nr.	Grösse	Grösse cm
15808-020	M	40x25x22



## PROREX SOFTBAIT BINDER

### KUNSTKÖDER- / TACKLE TASCHE

Diese kleine Raumwunder nimmt bis zu 12 verschiedene Zip-Bags für Gummiköder auf. Ideal, wenn die Köder auf Grund des Flavours nicht aus der Tüte genommen werden sollen. Da die üblichen Zip Bags nicht in Plastikboxen passen, kann man mit diesem Organizer die Bags leicht verstauen und sich je nach Zielfisch oder Angelart verschiedene Binder vorbereiten.

Der Binder kann mittels Karabiner und Schlaufe an anderen Tackle Bags befestigt werden und passt zudem exakt in die Fronttasche des Prorex Tackle Bags Größe M. Das wasserabweisende Material ist äußerst strapazierfähig und kann leicht gereinigt werden.

Material: Polyester



Art.-Nr.	Grösse cm
15809-520	25x17





## PROREX TACKLE CONTAINER

### KUNSTKÖDER- / TACKLE TASCHE | XL-SIZE

Dieser äußerst robuste und dennoch leichte Tackle Container aus Hard-EVA bietet enormen Stauraum für große Tackle Boxen, Zubehör, Bekleidung, Stiefel, usw. Die Tasche bietet die Möglichkeit, bis zu 16 Köder am oberen Rand in die Ösen einzuhängen – damit sind lose Köder bzw. Drillinge platzsparend und sicher für den Transport und an Bord verstaut.

Der extra starke Reißverschluss mit XL Zähnen sorgt für eine lange Lebensdauer. Durch die harte Außenhülle ist der Inhalt optimal gegen äußere Einflüsse und Beschädigungen geschützt. Das Material der Tasche ist zudem vollkommen wasserdicht – damit ist Ihr Angelzubehör vor Regen und eindringendem Wasser durch den Boden geschützt.

Ausgestattet mit breitem, in der Länge verstellbarem Schultergurt für hohen Tragekomfort.

Material: Tasche EVA

Produkt wird ohne Inhalt geliefert.



Art.-Nr.	Grösse	Grösse cm
15809-500	XL	46x35x30



## PROREX LURE STORAGE BAG

### KUNSTKÖDERTASCHE | XL-SIZE

Diese hochwertige Zubehörtasche aus solidem und robustem EVA Material bietet viel Platz für XL Köder, Zubehör und Zangen.

Das obere Abteil kann komplett herausgenommen werden – im Hauptabteil darunter findet eine große, bis zu 10cm hohe XL Tackle Box, sowie kleines Zubehör problemlos Platz. Das obere Abteil ist mit einem dicken EVA Board ausgestattet, in das bis zu 16 voll montierte Köder bis ca. 28cm Länge eingesteckt werden können – somit kann man bereits im Voraus die Köder, die am Angeltag gefischt werden sollen, griffbereit und sicher zusammenstellen. Dieses Abteil besitzt zwei Bänder mit Klettverschluss am hinteren Ende – damit kann das Abteil sogar an der Bootsreling montiert werden, um die benötigten Köder sofort griffbereit zu haben. Eine Netztasche im Deckel bietet Platz für Dokumente, Schlüssel, etc.

Durch das komplett wasserdichte Material bietet die Tasche optimalen Schutz bei Regen oder Spritzwasser.

Ausgestattet mit breitem Schultergurt für optimalen Tragekomfort.

Material: Tasche EVA



Produkt wird ohne Inhalt geliefert.

Art.-Nr.	Grösse	Grösse cm
15809-505	XL	46x30x15.5



## PROREX ROVING BAG

### HARDCASE-SCHULTERTASCHE

Diese äußerst hochwertige und belastbare Schultertasche mit harter Außenschale bietet zahlreiche Details, die Ihnen den Einsatz am Wasser erleichtern.

Die Roving Schultertasche ist so konstruiert, dass sie in keiner Weise den Bewegungsablauf beim Angeln behindert – wenn Zubehör aus der Tasche benötigt wird, kann die Tasche einfach seitlich herumgeschwenkt werden und die einzelnen Fächer können problemlos geöffnet werden, ohne die Tasche abzustellen. Die Tasche besitzt zwei Hauptfächer für Zubehör und Köder. Ein Hauptfach ist mit einem EVA Board ausgestattet, in das Blinker, Wobbler, Gummifische am Bleikopf, etc. gesteckt werden können, die sofort einsatzbereit sind. Das zweite Hauptfach ist mit einer Tackle Box ausgestattet, die Platz für diverse Kleinteile und Köder bietet. Die Box ist mit Klettverschluss in der Tasche befestigt – dies verhindert, dass die Box unbeabsichtigt am Wasser herausfällt. Der Schultergurt verfügt über eine große Aufsetztasche für Dokumente, etc., eine separate Handy-Tasche mit Klettverschluss sowie eine weitere kleine Aufsetztasche mit Reißverschluss für Schlüssel, etc.

Mit der Prorex Roving Schultertasche erhalten Sie ein echtes Raumwunder, das sich ideal zum Streetfishing und Wanderangeln anbietet!

Die harte Außenhülle im Woven-Kohlefaserdesign bietet perfekten Schutz vor äußeren Einflüssen und Beschädigungen.

Ausgestattet mit breitem, gepolstertem Schultergurt, der auch bei voll beladenen und schwerer Tasche für optimalen Tragekomfort sorgt.

Material: Tasche Polypropylen; Schultergurt Polyurethan



Produkt wird ohne Inhalt geliefert.

Art.-Nr.	Größe cm
15809-510	32x23x9.5



## PROREX ROVING RUCKSACK

### KUNSTKÖDER- / TACKLE RUCKSACK

Leichter aber strapazierfähiger Rucksack mit vier großen Tackle Boxen im Hauptabteil und zwei kleinen Tackle Boxen an der Seite.

Durch die spezielle Konstruktion des Hauptabteils können die einzelnen Tackle Boxen herausgezogen werden, ohne dass die anderen von oben nachrutschen. Die Unterteilungen sind mit Klettverschluss befestigt und man kann so auch höhere Boxen verwenden, indem man einen Unterteiler entfernt. Im großen oberen Abteil können diverse Kleinteile wie Zangen, Rolle, etc. mitgeführt werden. Die vordere, feste Brillen-Aufsetztasche eignet sich insbesondere für Polbrillen, etc. Der Rückenbereich ist stark gepolstert, um den Rucksack auch voll befüllt über längere Strecken komfortabel zu transportieren.

Mit gummiertem Boden und Anti-Slip Pads, um das Rutschen und Eindringen von Wasser von unten zu verhindern.

Material: Tasche Polyester



Art.-Nr.	Größe cm
15810-900	40x25x45



## PROREX SHOULDER BAG

### TACKLE TASCHEN

Diese große Schultertasche bietet Platz für zahlreiche Kleinteile, Dokumente, etc. Zum Transport und zur Lagerung von Kunstködern sind 2 große Tackle Boxen in den üblichen Maßen 36x22.5x5.5cm bereits in dieser Kunstködertasche enthalten. Die beiden Fronttaschen bieten zudem reichlich Platz, um kleinere Köderboxen mit Kleinteilen, Jighaken, etc. sicher und gut geschützt zu transportieren. Das gesamte Obermaterial der Tasche ist wasserabweisend und hält einem kurzen Schauer Stand, ohne sich vollzusaugen. Der gummierte Boden verhindert das Eindringen von Wasser/Nässe von unten.

Ausgestattet mit breitem, gepolstertem Schultergurt, der auch bei voll beladenen und schwerer Tasche für optimalen Tragekomfort sorgt.

Material: Obermaterial Polyurethan, PVC beschichtet; Innenmaterial Polyester

Art.-Nr.	Größe cm
15809-400	39x25x26



## PROREX LURE BAG

### KUNSTKÖDERTASCHE | M-SIZE

Diese Umhängetasche zum Spinnfischen bietet viel Platz zur Aufbewahrung von Kunstködern und Kleinteilen.

Die Tasche wird inklusive 3 großen Tackle Boxen in den üblichen Maßen 36x22.5x5.5cm geliefert. Die beiden Fronttaschen bieten zudem reichlich Platz zum Transport von Kleinteile-Boxen für Jighaken, Wirbel, etc.

Das gesamte Obermaterial der Tasche ist wasserabweisend und hält einem kurzen Schauer Stand, ohne sich vollzusaugen. Der gummierte Boden verhindert das Eindringen von Wasser/Nässe von unten.

Ausgestattet mit breitem, gepolstertem Schultergurt, der auch bei voll beladenen und schwerer Tasche für optimalen Tragekomfort sorgt.

Material: Obermaterial Polyurethan, PVC beschichtet; Innenmaterial Polyester

Art.-Nr.	Größe	Größe cm
15809-410	M	38x25x24

### TOPLoader



## PROREX LURE BAG

### KUNSTKÖDERTASCHE | TOPLOADER | XL-SIZE

Diese extra große Tragetasche für Kunstköder und Zubehör bietet enormen Stauraum.

Die Prorex XL Tasche wird inklusive 2 großer Tackleboxen in den Maßen 36x22.5x5.5cm und einer extra tiefen Kunstköderbox mit dem Maß 36x22.5x8.5cm geliefert. Die tiefe Box bietet Raum für extra große Kunstköder, die in den flachen Boxen sonst keinen Platz finden. Die beiden Fronttaschen und die beiden Seitentaschen bieten reichlich Platz, um kleinere Köderboxen mit Kleinteilen, Jighaken, etc., sicher und gut geschützt zu transportieren. Das große Hauptabteil über den Boxen bietet zudem Stauraum auch für große Teile und kann mittels Klettverschluss-Dividern in beliebig große Abteile unterteilt werden. Das gesamte Obermaterial der Tasche ist wasserabweisend und hält einem kurzen Schauer Stand, ohne sich vollzusaugen. Der gummierte Boden verhindert das Eindringen von Wasser/Nässe von unten.

Ausgestattet mit breitem, gepolstertem Schultergurt, der auch bei voll beladenen und schwerer Tasche für optimalen Tragekomfort sorgt.

Material: Obermaterial Polyurethan, PVC beschichtet; Innenmaterial Polyester

Art.-Nr.	Größe	Größe cm
15809-420	XL	46x34x27





**TOPLoader**

## PROREX LURE BAG

KUNSTKÖDERTASCHE | TOPLOADER | XXL-SIZE

Die ideale Tasche für das Bootsangeln! Wenn Sie regelmäßig mit großen Kunstködern wie Wobblern, Swimbaits, etc. auf die Jagd nach Kapitalen gehen, sind Sie mit der Prorex Kunstködertasche XXL gut beraten – bietet diese Tasche doch enorm viel Stauraum auch für XL-Köder. Die Tasche wird inklusive 3 großen und tiefen Kunstköderboxen in den Maßen 36x22.5x8.5cm geliefert – ideal für alle großen Köder wie Jerks, Swimbaits, etc., die in den sonst üblichen, flachen Boxen, keinen Platz finden. Die große Fronttasche und die beiden Seitentaschen bieten viel Stauraum für Kleinteileboxen und Zubehör. Das große Hauptabteil über den Boxen bietet zudem Stauraum auch für große Teile und kann mittels Klettverschluss-Dividern in beliebig große Abteile unterteilt werden. Das gesamte Obermaterial der Tasche ist wasserabweisend und hält einem kurzen Schauer Stand, ohne sich vollzusaugen.

Ausgestattet mit breitem, gepolstertem Schultergurt, der auch bei voll beladenen und schwerer Tasche für optimalen Tragekomfort sorgt.

Material: Obermaterial Polyurethan, PVC beschichtet; Innenmaterial Polyester

Art.-Nr.	Grösse	Grösse cm
15809-425	XXL	46x35x33

## PROREX TACKLE BAG

Diese Taschen aus dem DAIWA Prorex Programm bieten viel Stauraum für Köder und Kleinteile zu einem sehr guten Preis-Leistungs-Verhältnis.

Der Boden der Prorex Tackle Taschen ist gummiert, damit keine Feuchtigkeit von unten einziehen kann. Zusätzlich wurden Anti-Slip Pads angebracht, die ein Rutschen auf nassem Untergrund verhindern – ideal im Boot.

Die Taschen sind mit gepolstertem Schultergurt ausgestattet, der auch bei schwerer Tasche hohen Tragekomfort bietet.



## PROREX TACKLE BAG

KUNSTKÖDERTASCHE | L-SIZE

Das große Hauptabteil der großen Prorex Tackle Tasche beinhaltet 3 große Köderboxen, die Platz für Gummifische, Wobbler, Bleiköpfe, etc. bieten. Eine zusätzliche kleine Plastikbox befindet sich in einer der beiden vorderen Aufsetztaschen und bietet Platz für Kleinteile wie Wirbel, etc. Die beiden Seitentaschen bieten Platz für zusätzliches Zubehör, Telefon, etc.

Material: Obermaterial Nylon; Innenmaterial Polyester

Art.-Nr.	Grösse	Grösse cm
15810-500	L	38x18x24

## PROREX TACKLE BAG

KUNSTKÖDERTASCHE | M-SIZE

Das Hauptabteil der mittelgroßen Prorex Tackle Tasche beinhaltet 2 große Köderboxen, die Platz für Gummifische, Wobbler, Bleiköpfe, etc. bieten. Die große Fronttasche, sowie die beiden Seitentaschen bieten viel Platz für Dokumente und Kleinteile.

Material: Obermaterial Nylon; Innenmaterial Polyester

Art.-Nr.	Grösse	Grösse cm
15810-600	M	38x14x24



## PROREX 1 ROD BAG

### RUTENFUTTERAL | FÜR 1 MONTIERTE RUTE

Dick gepolstertes Transportfutteral für eine montierte Rute. Das Unterteil ist mit einer Gummierung versehen, um das Eindringen von Wasser und Feuchtigkeit zu verhindern.

Ausgestattet mit gepolstertem Schultergurt und Trageschlaufen.

Material: Tasche Polyester

Art.-Nr.	Länge cm	Ausführung
15812-240	128	für 1 Rute bis 2.40m
15812-270	145	für 1 Rute bis 2.70m
15812-300	157	für 1 Rute bis 3.00m



## PROREX 2 ROD BAG

### RUTENFUTTERAL | FÜR 2 MONTIERTE RUTEN

Dick gepolstertes Transportfutteral für zwei montierte Ruten. Die dicke Polsterung sorgt für optimalen Schutz der Ruten und Rollen.

Das Unterteil ist mit einer Gummierung versehen, um das Eindringen von Wasser und Feuchtigkeit zu verhindern.

Ausgestattet mit gepolstertem Schultergurt und Trageschlaufen.

Material: Tasche Polyester

Art.-Nr.	Länge cm	Ausführung
15813-240	128	für 2 Ruten bis 2.40m
15813-270	145	für 2 Ruten bis 2.70m
15813-300	157	für 2 Ruten bis 3.00m



## PROREX 1 ROD BAG

### NEOPREN-RUTENFUTTERAL | FÜR 1 MONTIERTE RUTE

Diese günstige Neopren-Rutenfutteral bietet optimalen Schutz beim Transport und die Rute kann mit montierter Rolle transportiert werden.

Der Bereich um die Rolle ist mit einem Mesh-Material gefertigt – somit wird bei längerer Lagerung Korrosion verhindert, da Rest-Feuchtigkeit aus dem Inneren entweichen kann.

Material: Tasche 90% Neopren, 10% Nylon; Netz Polyester

Art.-Nr.	Grösse cm	Ausführung
15810-210	115x8	für 1 Rute bis 2.10m
15810-240	127x8	für 1 Rute bis 2.40m
15810-270	154x8	für 1 Rute bis 2.70m



## PROREX CONVERTER STALKER ROD & HIP BAG

### SPEZIAL-RUTENFUTTERAL | FÜR 1 MONTIERTE RUTE

Mit diesem Wandlungs-Wunder verwandeln Sie Ihre Rutenschutztasche im Handumdrehen in eine Hüfttasche. Ideal, wenn Sie beim Spinnfischen weitere Strecken ohne viel Zubehör zurücklegen müssen.

Die beiden Aufsetztaschen mit 20x16cm Größe fassen Köderboxen bis zu einer Größe von ca. 19.5x15.5cm. Die zusätzliche, vordere Aufsetztasche mit 12x16cm Größe eignet sich zur Aufnahme von Dokumenten, Schlüssel, etc. Zusätzlich befindet sich ein Zangenhalter an der Frontseite, sowie ein Flaschen- bzw. Dosenhalter, der mittels Karabiner eingehängt wird. Zudem beinhaltet die Tasche 2 große Karabiner an der Seite, an denen weiteres Zubehör befestigt werden kann. Die Hüfttasche kann ganz einfach und schnell mittels Klettverschluss auf den Körper angepasst werden und bietet einen hervorragenden Tragekomfort.

Material: Tasche Polyester

Art.-Nr.	Länge cm	Ausführung
15814-240	128	für 1 Rute bis 2.40m
15814-270	145	für 1 Rute bis 2.70m
15814-300	157	für 1 Rute bis 3.00m



## PROREX HOODIE

### KAPUZENPULLOVER | SCHWARZ

Stylisher, extra dicker und sehr angenehm zu tragender Hoodie mit zwei Seitentaschen im Prorex Design, mit Aufdruck hinten und vorne.

Material: 80% Baumwolle, 20% Polyester



Art.-Nr.	Farbe	Grösse
18205-520	schwarz	M
18205-530	schwarz	L
18205-540	schwarz	XL
18205-550	schwarz	2XL







# N'ZON PROGRAM 2025











Das Feeder-Angeln erlebt in Europa gerade einen Boom und immer mehr Angler widmen sich dieser spannenden, erfolgreichen und sehr variablen Angelart. DAIWA ist seit langem Wegbereiter und Vorreiter für die Entwicklung neuer, innovativer Technologien und hochklassigen Angelgeräts – das neue N'Zon Programm vereint dabei nun das Beste aus der DAIWA Technologiewelt – wie zum Beispiel die LT Rollen-Technologie, Distance Control Schnurclip, HVF Nanoplus Kohlefasertechnologie – mit dem Know-How erfahrener Produktentwickler aus ganz Europa für den Feederbereich. Unser Ziel liegt darin, Ihnen Erfolg und Freude am Angeln zu verschaffen und wir wollen sicherstellen, dass Sie Ihr Ziel erreichen – N'Zon - 'hit your target`.





**n'ZON**

**HIT YOUR TARGET**





## 24 N'ZON PLUS LT

NEW

FEEDERROLLE

AIRDRIVE  
DESIGN

ZAION V

QD  
*Quick Drag*

Extrem präzise und belastbar für die Feeder-Angelei!

Die 24 N'Zon Plus Modelle sind ebenfalls mit der neuen Airdrive Technologie ausgestattet. Durch den Airdrive Rotor aus Zaion V Material, in Kombination mit der ultraleichten LC-ABS Airdrive Spule, wird das Gesamtgewicht reduziert und der Schwerpunkt in den unteren Rollenteil verlagert – somit erhält man eine bessere Balance und Sensibilität. Die Präzision beim Wurf wird optimiert und die Wurfweite erhöht. Der Airdrive Bügelarm wurde komplett neugestaltet und verhindert zuverlässig Verwicklungen am Bügel beim Wurf. Das Digigear II Getriebe wird verwindungsfest im Aluminium-Rollenkörper gelagert und bietet eine optimale Kraftübertragung – ideal, wenn regelmäßig schwere Futterkörbe auf Distanz eingeholt werden sollen. Die QD Bremse ermöglicht eine unmittelbare Anpassung auf kritische Drillsituation und eignet sich hervorragend für die Method-Angelei.

- AIRDRIVE Design
- Aluminium-Rollenkörper
- 5 Kugellager (inkl. 1 CRBB®)
- ZAION V® AIRDRIVE ROTOR®
- TOUGH DIGIGEAR® II Getriebe
- QD® Bremssystem
- AIRDRIVE ABS® Weitwurfspule
- HIP® Schnurclip
- AIRDRIVE Rollenbügel
- Twist Buster® III Schnurlaufröllchen
- One-Touch Aluminium-Schnellklappkurbel



Art.-Nr.	Grösse	Kugell. CRBB	Kugell. gesamt	Schnurf. m/mm	Übers.	Einzug cm	Bremse kg	Gewicht g	UVP* €
10317-500	5000S-CP	1	5	150/0.28	4.7:1	79	12.0	290	259.00
10317-600	6000SS-CP	1	5	150/0.28	4.9:1	86	12.0	385	267.00

\*unverbindliche Preisempfehlung





## 20 N'ZON LT

MATCH- & FEEDERROLLE

**LT** LIGHT TOUGH

**TOUGH DIGIGEAR**

AIR ROTOR

**ATD**  
AUTOMATIC DRAG SYSTEM

**Distance-Rolle mit exzellentem Preis-Leistungs-Verhältnis und seidenweichem Lauf!**

Die N'Zon LT aus dem Hause DAIWA bietet hohe Qualität und wurde speziell zum anspruchsvollen Einsatz beim Match- und Feederangeln konzipiert. Das Tough Digigear Getriebe sorgt für einen optimalen Lauf und bietet enorme Power, um auch schwere Futterkörbe auf Distanz schnell an die Oberfläche zu befördern. Durch die extra breite Spule kann dabei trotz niedriger Übersetzung ein hoher Schnureinzug gewährleistet werden – dies wirkt sich zusätzlich positiv auf die Getriebekraft und Lebensdauer aus. Das ATD Bremssystem sorgt für ein unmittelbares Freigeben der eingestellten Bremskraft ohne Anlaufwiderstand – ideal bei Verwendung von dünnen Schnüren und in extremen Drillsituationen.

Die Longcast ABS Aluminiumspule bietet weniger Reibungswiderstand im Wurf und erhöht Ihre Wurfweite.



- LT (Light & Tough)
- 4 Kugellager
- AIR ROTOR®
- TOUGH DIGIGEAR® Getriebe
- Infinite Anti-Reverse® Rücklaufsperr
- ATD™ Bremssystem
- Cross Wrap® Schnurverlegung
- ABS® Aluminium-Weitwurfspule
- HIP® Schnurclip
- AIR BAIL® Rollenbügel
- Twist Buster® II Schnurlauffröllchen
- One-Touch Aluminium-Schnellklappkurbel



TOUGH DIGIGEAR



Art.-Nr.	Grösse	Kugell. gesamt	Schnurf. m/mm	Übers.	Einzug cm	Bremse kg	Gewicht g	UVP' €
10312-500	5000S-CP	4	150/0.28	4.7:1	79	12.0	290	103.00
10312-600	6000SS-P	4	150/0.28	4.9:1	86	12.0	390	108.00

\*unverbindliche Preisempfehlung





## 24 N'ZON PLUS DISTANCE 25 QD

NEW

FEEDERROLLE | MIT 25MM SPULENHUB

**QD**    **ZAION**    DIGIGEAR  
AIR ROTOR

### Das Weitwurf-Modell in der N'Zon Range mit 25mm Spulenhub!

Die 24 N'Zon Plus Distance Version mit 25mm Spulenhub bietet extreme Wurfweiten und enorme Einholkraft. Durch die niedrige Übersetzung von 4.7:1 können schwere Montagen problemlos aus großer Distanz eingeholt werden. Der Rollenkörper aus Zaion Material sorgt für eine optimale, dauerhaft verwindungsfeste Lagerung des Getriebes. Der lange Spulenhub von 25mm sorgt in Kombination mit der konischen Aluminium Long Cast Spule für extreme Wurfweiten.

Die spezielle Spulen-Abwurfkante reduziert zudem die Reibung im Wurf. Der gefederte HIP-Schnurclip schont die Schnur. Mit One-Touch Aluminium-Schnellklappkurbel und QD-Bremse mit Kohlefaserbremscheiben.

- ZAION® Rollenkörper
- Aluminium Body Cover
- 4 Kugellager (inkl. 1 CRBB®)
- ZAION V® ROTOR
- DIGIGEAR® II Getriebe
- QD® Bremssystem
- Carbon Bremscheiben
- Cross Wrap® Schnurverlegung
- ABS® Aluminium-Weitwurfspule
- HIP® Schnurclip
- AIR BAIL® Rollenbügel
- Maschinengefräste Aluminiumkurbel

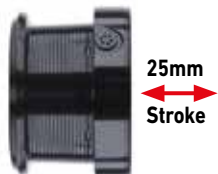

Art.-Nr.	Grösse	Kugell. CRBB	Kugell. gesamt	Schnurf. m/mm	Übers.	Einzug cm	Bremse kg	Gewicht g	UVP* €
10133-425	25QD	1	4	150/0.28	4.7:1	96	12.0	450	318.00

\*unverbindliche Preisempfehlung



## 20 N'ZON DISTANCE 25

FEEDERROLLE | MIT 25MM SPULENHUB



**Power-Weitwurfrolle für große Distanzen beim Feedern!**

Die N'Zon Distance 25 aus dem DAIWA Feeder-Programm spielt ihre volle Stärke insbesondere beim Fischen auf mittleren und großen Distanzen aus. Ideal, um mit schweren Feedermontagen auf hohe Wurfweiten zu kommen. Die DAIWA Ingenieure haben hier eine hochwertige Rolle mit großen Kraftreserven zu einem vorbildlichen Preis-Leistungs-Verhältnis konstruiert.

- 1 Kugellager
- Infinite Anti-Reverse® Rücklaufsperr
- 25mm Spulenhub
- Konische Aluminium-Weitwurfspule
- Twist Buster® II Schnurlaufrollchen
- Longlife Bügelfeder
- CNC gefräste Aluminiumkurbel

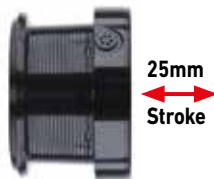

Art.-Nr.	Grösse	Kugell. gesamt	Schnurf. m/mm	Übers.	Einzug cm	Bremse kg	Gewicht g	UVP* €
10133-325	25	1	150/0.28	4.6:1	92	9.0	530	112.00

\*unverbindliche Preisempfehlung



## N'ZON DISTANCE SPECIAL FEEDER

FEEDERRUTE | WG -90G | -120G | -150G | -180G

Die N'Zon Distance Special Feeder Ruten überzeugen durch ihre schnelle Aktion, perfekte Verarbeitung, dünne Blanks und optimale Balance. Durch die Verwendung exklusiver DAIWA Technologien wie HVF Nanoplus Material im Blank, der X45 Blankkonstruktion und V-Joint Steckverbindung ist es möglich, außerordentlich hochwertige Feeder Ruten mit extremer Wurfleistung zu konstruieren.

Die X45 Blankkonstruktion sorgt für verwindungsfeste Blanks und präzise Würfe auf Distanz.

Die N'Zon Distance Special Feeder Ruten zeichnen sich durch ein besonders niedriges Gewicht bei gleichzeitig sehr hoher Belastbarkeit aus – ideal, um schwere Futterkörbe zuverlässig und ermüdungsfrei auf enorme Distanzen zu befördern. Das umfangreiche Lineup dieser Serie deckt nahezu alle Bereiche des Feeder-Angelns ab. Die Ruten mit 90g und 120g Wurfgewicht sind ideal für das Angeln an großen, stehenden Gewässern sowie bei leichter Strömung geeignet. Die Modelle mit 150g und 180g C.W. wurden für den Einsatz bei starker Strömung und mit großen Futterkörben konstruiert. Auch ideal für große Karpfen.

Um Schlagschnüre problemlos einsetzen zu können, sind die Ruten mit 150g und 180g Wurfgewicht mit etwas größeren Ringen an den Quiver-Spitzen ausgestattet.

Ausgestattet mit original Fuji DPS Down-Lock Rollenhalter, leichten Seaguide Ringen und dem exklusiven DAIWA Armlock Handteil aus hochwertigem Kork und EVA Material, lassen diese Ruten auch bei allerhöchsten Qualitätsansprüchen keine Wünsche offen.

Art.-Nr.	Länge m	Länge ft	WG g	Aktion	Transp.-L. cm	Teile	Ringe	Gewicht g	UVP* €
11171-360	3.66	12.0	90	fast	187	2+3	15	225	370.00
11172-360	3.66	12.0	120	fast	129	3+3	15	230	383.00
11173-360	3.66	12.0	150	fast	129	3+3	15	235	392.00
11171-390	3.96	13.0	120	fast	138	3+3	15	255	397.00
11172-390	3.96	13.0	150	fast	138	3+3	15	265	399.00
11173-390	3.96	13.0	180	fast	138	3+3	15	270	417.00
11172-420	4.27	14.0	150	fast	149	3+3	14	270	417.00
11173-420	4.27	14.0	180	fast	149	3+3	14	280	424.00

\*unverbindliche Preisempfehlung





- HVF® Nanoplus Kohlefaserblank
- X45® Kohlefaserkonstruktion
- V-Joint® Steckverbindung
- Geteilter Hard-EVA-/Korkgriff
- Fuji® DPS Rollenhalter
- Seaguide® Zirconia Ringe
- Hakenhalter

**HVF**  
nanoplus

**X45**

**V-JOINT**



## N'ZON DISTANCE SPECIAL METHOD FEEDER

METHOD FEEDERRUTE | WG -80G

Die Method Feeder Rute aus der N'Zon Distance Special Feeder Serie deckt durch die semi-parabolische Aktion sowohl den Nah-, wie auch den Distanz-Bereich des Method-Angelns ab. Das 3,35m lange Modell mit einem Wurfgewicht von 80g bietet dabei trotz der Parabolik genug Reserven, um auch große Fische leicht zu kontrollieren.

Die X45 Blankkonstruktion in Verbindung mit den exklusiven DAIWA Rutenbau-Technologien wie HVF und Nanoplus sorgt für eine verwindungsfeste Rute mit hohem Rückstellvermögen - ideal für weite und präzise Würfe. Im Drill werden alle Fluchten problemlos abgedefert und das Verlustrisiko bei Verwendung dünner Montagen minimiert.

Art.-Nr.	Länge m	Länge ft	WG g	Aktion	Transp.-L. cm	Teile	Ringe	Gewicht g	UVP* €
11170-330	3.35	11.0	80	fast	172	2+3	15	200	350.00

\*unverbindliche Preisempfehlung

## N'ZON SUPER SLIM FEEDER

Die N'Zon Super Slim Feederruten bieten optimale Wurfeigenschaften und hohe Belastbarkeit bei sehr geringen Blankdurchmessern. Die Balance der Ruten dieses umfangreichen Sortiments ist außergewöhnlich gut! Der Blank der N'Zon Super Slim aus HMC+ Kohlefaser schnellt nach dem Wurf sehr schnell in die Ausgangsposition zurück und ermöglicht besonders präzise Würfe. Das Armlock Handteil liegt verwundungsfrei am Unterarm und erhöht den Komfort während des Drills mit kampfstarken Fischen enorm. Die N'Zon Super Slim Serie deckt mit Ihrem Lineup alle Bereiche der modernen Feederangelei ab. Es finden sich Ruten zum leichten Method-Feederangeln, zum Angeln im Nahbereich sowie auf große Distanze. Auch für das Angeln in starker Strömung sowie für den Ansitz auf große Karpfen bietet dieses Sortiment stets das passende Modell.



HIGH MODULUS CARBON PLUS



PRECISION ROD COMPONENTS

- HMC+® Kohlefaserblank
- ArmLock® Handteil
- Kork-/EVA Griff
- Screw-Down Schraubrollenhalter
- Seaguide® Ringe



### N'ZON SUPER SLIM METHOD FEEDER

METHOD FEEDERRUTE | WG -30G | -40G | -60G

Semi-parabolische Method Feederruten für die Angelei auf Karpfen, Brasse und Schleie.

Der Blank der Super Slim Method Feeder erlaubt gefühlvolle Würfe ohne das Futter zu verlieren. Die weiche Aktion sorgt dafür, Aussteiger im Drill zu vermeiden, ist aber straff genug, um sehr präzise zu werfen.

Art.-Nr.	Länge m	Länge ft	WG g	Aktion	Transp.-L. cm	Teile	Ringe	Gewicht g	UVP' €
11160-270	2.74	9.0	-30	medium fast	142	2+2	14	140	113.00
11160-300	3.05	10.0	-40	medium fast	157	2+2	15	155	129.00
11160-330	3.35	11.0	-60	medium fast	173	2+2	15	175	139.00

\*unverbindliche Preisempfehlung

### N'ZON SUPER SLIM FEEDER

FEEDERRUTE | WG -90G | -120G

Die Super Slim Feeder Ruten mit 90g bzw. 120g Wurfgewicht sind für das Angeln auf große Distanz ausgelegt. Der schnelle, straffe Blank lädt sich im Wurf hervorragend auf und befördert Futterkörbe präzise auf Weite.

Ideale für große Bagger- oder Naturseen, sowie Flüsse und Kanäle. Echte Allround-Feederruten!

Art.-Nr.	Länge m	Länge ft	WG g	Aktion	Transp.-L. cm	Teile	Ringe	Gewicht g	UVP' €
11162-360	3.66	12.0	-90	medium fast	188	2+2	15	215	162.00
11163-360	3.66	12.0	-120	medium fast	128	3+2	15	260	178.00
11162-390	3.96	13.0	-120	medium fast	138	3+2	15	265	171.00

\*unverbindliche Preisempfehlung



11160-270

11164-360

11165-390

## N'ZON SUPER SLIM POWER FEEDER

FEEDERRUTE | WG -50G | -100G | -150G

Die Power Feeder Modelle sind sehr starke Feederruten mit großen Kraftreserven. Ideal wenn auf große Distanz oder in starker Strömung gefischt wird. Die schnelle Aktion der Blanks ermöglicht weite und zielgenaue Würfe. Die Beringung wurde im Spitzenteil so gewählt, dass auch dickere Schlagschnüre verwendet werden können.

Art.-Nr.	Länge m	Länge ft	WG g	Aktion	Transp.-L. cm	Teile	Ringe	Gewicht g	UVP €
11161-300	3.05	10.0	-50	medium fast	157	2+2	15	165	139.00
11161-330	3.35	11.0	-100	medium fast	118	3+2	14	210	155.00
11163-300	3.00	10.0	-150	medium fast	157	2+2	14	205	180.00
11163-330	3.30	11.0	-150	medium fast	117	3+2	14	220	186.00
11161-360	3.66	12.0	-150	medium fast	128	3+2	15	260	171.00
11161-390	3.96	13.0	-150	medium fast	138	3+2	15	300	188.00

NEW

NEW

\*unverbindliche Preisempfehlung

## N'ZON SUPER SLIM CARP FEEDER

FEEDERRUTE | WG -180G | -240G

Die Carp Feeder Modelle der N'Zon Super Slim Serie sind für den kompromisslosen Einsatz auf große Karpfen ausgelegt. Fische mit bis zu 30 Pfund Gewicht können mit dieser Powerrute sicher gedreht werden. Selbstverständlich eignet sich die N'Zon Super Slim Carp auch für den Einsatz an großen Flüssen. Wurfgewichte bis 240g bieten dabei die Möglichkeit große und schwere Futterkörbe auf Distanz zu bringen.

Art.-Nr.	Länge m	Länge ft	WG g	Aktion	Transp.-L. cm	Teile	Ringe	Gewicht g	UVP €
11164-360	3.66	12.0	-180	medium fast	128	3+2	15	255	188.00
11164-390	3.96	13.0	-180	medium fast	138	3+2	15	290	194.00
11165-360	3.66	12.0	-240	medium fast	128	3+2	15	265	194.00
11165-390	3.96	13.0	-240	medium fast	138	3+2	15	305	204.00

\*unverbindliche Preisempfehlung



## N'ZON FEEDER

Die N'Zon Feeder-Serie bietet eine große Bandbreite für die diversen Einsatzgebiete des Feederangelns von leichtem Method-Feedern im Stillwasser bis zu Extra-Heavy Modellen zum Angeln mit großen Futterkörben in starker Strömung. Die gesamte Serie zeichnet sich durch dünne und gut ausbalancierte Blanks mit einem sehr schnellen Rückstellvermögen aus.

Das exklusive DAIWA Armlock Griffstück der N'Zon Feeder liegt sehr angenehm am Arm und dreht unter Last nicht.



HIGH MODULUS CARBON PLUS

- HMC+® Kohlefaserblank
- Steckverbindung (Put-Over)
- ArmLock® Handteil
- 2 Kohlefaser-Quiverspitzen



### N'ZON MINI METHOD FEEDER

METHOD FEEDERRUTE | WG -30G | -40G | -50G | -60G

Klassische Method-Ruten mit parabolischer Aktion. Diese Ruten erlauben gefühlvolle Würfe, ohne das Futter im Wurf zu verlieren. Plötzliche und starke Run's beim Biss werden sehr gut abgefedert und die Gefahr von Aussteigern reduziert. Ideal für den Einsatz im Stillwasser.

Art.-Nr.	Länge m	WG g	Aktion	Transp.-L. cm	Teile	Ringe	Gewicht g	UVP* €
11130-270	2.75	-30	progressive	143	2+2	14	140	105.00
11130-300	3.05	-40	progressive	157	2+2	15	165	108.00
11130-330	3.35	-50	progressive	172	2+2	16	180	114.00
11330-360	3.65	-60	progressive	188	2+2	16	215	118.00

\*unverbindliche Preisempfehlung

### N'ZON LIGHT / MEDIUM FEEDER

FEEDERRUTE | WG -60G | -80G

Sehr leichte und ausgewogene Ruten mit sehr schneller Aktion und kräftigem Rückgrat. Diese Ruten befördern selbst leichtere Gewichte auf enorme Wurfweiten. Bei Belastung im Drill geht die Aktion in eine semi-parabolische Aktion über. Ideal für Stillwasser und leichte Strömung.

Art.-Nr.	Länge m	WG g	Aktion	Transp.-L. cm	Teile	Ringe	Gewicht g	UVP* €
11130-333	3.35	-60	progressive	117	3+2	15	190	118.00
11330-364	3.66	-80	progressive	127	3+2	15	235	136.00
11330-394	3.96	-80	progressive	138	3+2	15	255	144.00

\*unverbindliche Preisempfehlung



## N'ZON POWER FEEDER

### FEEDERRUTE | WG -100G

Starke Feederruten mit großen Kraftreserven – ideal für mittlere Strömung oder extreme Distanzen im Stillwasser. Mit sehr schneller Spitzenaktion.

Art.-Nr.	Länge m	WG g	Aktion	Transp.-L. cm	Teile	Ringe	Gewicht g	UVP* €
11331-365	3.66	-100	medium fast	127	3+2	15	245	153.00
11131-395	3.96	-100	medium fast	138	3+2	15	270	160.00

\*unverbindliche Preisempfehlung

## N'ZON DISTANCE FEEDER

### FEEDERRUTE | WG -120G

Klassische Feederruten für mittlere bis starke Strömung und schwere Futterkörbe.

Die N'Zon Distance Feederruten bieten enorme Beschleunigung der Montage im Wurf und hohe Kraftreserven. Durch den schnellen, kräftigen Blank können auch schwere Futterkörbe punktgenau geworfen werden. Diese Ruten haben etwas größere Ringe auf den Spitzen – ideal, wenn mit Schlagschnur gefischt wird.

Art.-Nr.	Länge m	WG g	Aktion	Transp.-L. cm	Teile	Ringe	Gewicht g	UVP* €
11332-360	3.66	-120	medium fast	127	3+2	14	265	158.00
11332-390	3.96	-120	medium fast	138	3+2	14	290	167.00

\*unverbindliche Preisempfehlung

## N'ZON XL DISTANCE FEEDER

### FEEDERRUTE | WG -150G

Extrastarke Feederruten für das Fischen mit schweren Futterkörben in starker Strömung.

Die N'Zon XL Distance Feederruten bieten enorme Beschleunigung der Montage im Wurf und hohe Kraftreserven. Der schnelle, sehr kräftige Blank erlaubt es, auch schwere Futterkörbe punktgenau zu werfen. Diese Ruten haben etwas größere Ringe auf den Spitzen – ideal, wenn mit Schlagschnur gefischt wird.

Art.-Nr.	Länge m	WG g	Aktion	Transp.-L. cm	Teile	Ringe	Gewicht g	UVP* €
11332-300	3.00	-150	medium fast	157	2+2	13	225	147.00
11332-330	3.30	-150	medium fast	117	3+2	14	245	157.00
11332-366	3.66	-150	medium fast	127	3+2	14	280	162.00
11332-396	3.96	-150	medium fast	138	3+2	14	295	175.00

NEW

NEW

\*unverbindliche Preisempfehlung



- HMC+® Kohlefaserblank
- ArmLock® Handteil
- Hochwertiger EVA Griff
- Screw-Down Schraubrollenhalter
- Titanium-Oxyd Ringe



## N'ZON PBR FEEDING

FEEDERRUTE | 60M | 90M

Mit den beiden N'Zon Prebait-Feeding Ruten bietet DAIWA Spezialruten zum schnellen Vorbereiten des Futterplatzes an. Um einen erfolgreichen Futterplatz mit hoher Fischdichte zu erhalten, ist es oft notwendig zu Beginn des Angelns schnell eine große Menge Futter an den Angelplatz zu bringen. Die N'Zon Feeding Ruten aus robusten HMC+ Kohlefaserblanks ermöglichen, sehr große Futterkörbe oder Futterraketen an den Futterplatz zu werfen und das Futter präzise zu platzieren. Durch die Verwendung von Futterraketen können Futtermittel wie Partikel oder Mais die sonst nur schlecht im Futterkorb halten, in großen Mengen an den Futterplatz befördert werden. Die Konstruktion des Blanks sowie der verwendeten Komponenten wurden auf maximale Belastung ausgelegt. Beide Ruten werfen alle gängigen Größen an Futterraketen. Erhältlich in zwei Versionen - mit 3,66m Länge für Distanzen bis 60m sowie in 3,96m Länge für Distanzen bis 90m.

Art.-Nr.	Länge m	Länge ft	Aktion	Transp.-L. cm	Teile	Ringe	Gewicht g	UVP* €
11166-360	3.66	12.0	fast	127	3	9	241	137.00
11166-390	3.96	13.0	fast	138	3	9	342	162.00

\*unverbindliche Preisempfehlung





11166-360



11333-330



- HMC+® Kohlefaserblank
- ArmLock® Handteil
- Kork-/EVA Griff
- Screw-Down Schraubrollenhalter
- Titanium-Oxyd Ringe
- 2 Kohlefaser-Quiverspitzen



## N'ZON EXTENSION FEEDER

FEEDERRUTE | WG -40G | -50G | -80G | -120G

Die N'Zon Extension Feederruten sind mit einem teleskopierbaren Handteil ausgestattet und somit besonders platzsparend zu transportieren. Der Blank aus HMC+ Kohlefaser sind trotz der speziellen Konstruktion extrem leicht und gut balanciert. Dank des Armlock Griffstückes ist während des Drills absolute Kontrolle garantiert – der Rutengriff legt sich aufgrund des abgeflachten und verbreiterten Mittelteiles sehr angenehm und stabil an den Unterarm. Das Lineup bietet sowohl zum gefühlvollen Method Feederangeln wie auch zum Long Distance Angeln an großen Gewässern die passende Rute.

Die beiden mit gelieferten Kohlefaserspitzen zeigen Bisse absolut zuverlässig an.

Art.-Nr.	Länge m	Länge ft	WG g	Aktion	Transp.-L. cm	Teile	Ringe	Gewicht g	UVP* €
11333-300	3.05	10.0	-40	medium fast	140	2+2	15	175	98.00
11333-330	3.35	11.0	-50	medium fast	150	2+2	16	195	108.00
11333-360	3.65	12.0	-80	medium fast	165	2+2	15	255	147.00
11333-390	3.96	13.0	-120	medium fast	178	2+2	15	315	171.00

\*unverbindliche Preisempfehlung



11334-390

- HMC+® Kohlefaserblank
- ArmLock® Handteil
- DPS Rollenhalter
- Aluminium-Oxyd Ringe



HIGH MODULUS CARBON PLUS

## N'ZON TELE FEEDER

**NEW**

### TELE-FEEDERRUTE

Mit den N'Zon Tele Feeder Ruten bietet DAIWA nun auch in der beliebten N'Zon Produkt Range teleskopische Feederruten an, die besonderes platzsparend transportiert werden können. Die dünnen, hochwertigen HMC+ Kohlefaserblanks überzeugen durch ihr sehr leichtes Gewicht, hervorragende Balance und eine außergewöhnlich gute Aktion. Trotz mehrfacher Teilung reagieren die Ruten extrem schnell und bieten genug Power im Rückgrat, um es auch mit kapitalen Fischen aufnehmen zu können. Gewickelte Ringe, ein Screw-down DPS-Rollenhalter sowie das ergonomisch designte Griffstück aus Kork und EVA lassen die Ruten nicht nur hochwertig erscheinen, sie sorgen auch für dauerhaft zuverlässigen Einsatz. Das Lineup der N'Zon Tele Feeder Ruten bietet Modelle für fast alle gängigen Einsatzbereiche – für das Method Feeder-Angeln ist eine progressive Rute mit 60g Wurfgewicht erhältlich.

Für das leichte Feedern im Nahbereich und auf große Distanz am Baggersee, Teich oder im langsam fließenden Kanal bietet DAIWA Ruten mit 90g und 120g Wurfgewicht an. Für die schwere Angelei in starker Strömung oder mit großen, schweren Körben ist die Rute mit 150g Wurfgewicht und extra großen Ringen an den Quiver-Spitzen die richtige Wahl.

Geliefert werden die N'Zon Tele Feeder Ruten mit zwei Wechselspitzen aus Kohlefaser.

Art.-Nr.	Länge m	WG g	Aktion	Transp.-L. cm	Teile	Ringe	Gewicht g	UVP* €
11334-300	3.00	60	medium fast	73	6+2	12	160	93.00
11334-330	3.30	90	medium fast	73	6+2	12	205	109.00
11334-360	3.60	120	medium fast	84	6+2	12	240	122.00
11334-390	3.90	150	medium fast	86	7+2	13	300	139.00

\*unverbindliche Preisempfehlung



11334-300

### CQ FEEDERSPITZEN FÜR N'ZON FEEDER

Art.-Nr.	Passend für Rute(n) Art.-Nr.	Passend für Rute(n) WG g	Material	Farbe	Typ	TC oz
11333-030	11160-270, 11160-300, 11160-330, 11161-300, 11130-333, 11130-300, 11130-330, 11333-300, 11333-330, 11334-300, 11130-270, 11330-360	-40/-50	Vollkohlefaser	nightglow	MHQ	3.00
11135-020	11160-270, 11160-300, 11160-330, 11161-300, 11130-333, 11130-300, 11130-330, 11333-300, 11333-330, 11334-300, 11130-270, 11330-360	-40/-50/-60	Vollkohlefaser	rot	MQ	2.00
11135-015	11160-270, 11160-300, 11160-330, 11161-300, 11130-333, 11130-300, 11130-330, 11333-300, 11333-330, 11334-300, 11130-270, 11330-360	-40/-50/-60	Vollkohlefaser	fluo-gelb	MLQ	1.50
11135-010	11160-270, 11160-300, 11160-330, 11161-300, 11130-333, 11130-300, 11130-330, 11333-300, 11333-330, 11334-300, 11130-270, 11330-360	-40/-50/-60	Vollkohlefaser	fluo-orange	LQ	1.00
11135-075	11160-270, 11160-300, 11160-330, 11161-300, 11130-333, 11130-300, 11130-330, 11333-300, 11333-330, 11334-300, 11130-270, 11330-360	-40/-50/-60	Vollkohlefaser	weiss	ULQ	0.75

### CT FEEDERSPITZEN FÜR N'ZON FEEDER

Art.-Nr.	Passend für Rute(n) Art.-Nr.	Passend für Rute(n) WG g	Material	Farbe	Typ	TC oz
11138-050	11161-330, 11161-360, 11161-390, 11162-360, 11162-390, 11163-360, 11164-360, 11164-390, 11165-360, 11165-390, 11330-364, 11331-365, 11332-360, 11332-366, 11330-394, 11131-395, 11332-390, 11332-396, 11333-360, 11333-390, 11170-330, 11171-360, 11172-360, 11173-360, 11171-390, 11172-390, 11173-390, 11172-420, 11173-420, 11334-330, 11334-360, 11334-390, 11332-300, 11332-330, 11163-300, 11163-330, 11185-390	-80/-90/-100/-120/-150/-180	Vollkohlefaser	fluo-orange	XHQ	5.00
11138-040	11161-330, 11161-360, 11161-390, 11162-360, 11162-390, 11163-360, 11164-360, 11164-390, 11165-360, 11165-390, 11330-364, 11331-365, 11332-360, 11332-366, 11330-394, 11131-395, 11332-390, 11332-396, 11333-360, 11333-390, 11170-330, 11171-360, 11172-360, 11173-360, 11171-390, 11172-390, 11173-390, 11172-420, 11173-420, 11334-330, 11334-360, 11334-390, 11332-300, 11332-330, 11163-300, 11163-330, 11185-390	-80/-90/-100/-120/-150/-180	Vollkohlefaser	grün	HQ	4.00
11138-030	11161-330, 11161-360, 11161-390, 11162-360, 11162-390, 11163-360, 11164-360, 11164-390, 11165-360, 11165-390, 11330-364, 11331-365, 11332-360, 11332-366, 11330-394, 11131-395, 11332-390, 11332-396, 11333-360, 11333-390, 11170-330, 11171-360, 11172-360, 11173-360, 11171-390, 11172-390, 11173-390, 11172-420, 11173-420, 11334-330, 11334-360, 11334-390, 11332-300, 11332-330, 11163-300, 11163-330, 11185-390	-80/-90/-100/-120/-150/-180	Vollkohlefaser	nightglow	MHQ	3.00
11138-020	11161-330, 11161-360, 11161-390, 11162-360, 11162-390, 11163-360, 11164-360, 11164-390, 11165-360, 11165-390, 11330-364, 11331-365, 11332-360, 11332-366, 11330-394, 11131-395, 11332-390, 11332-396, 11333-360, 11333-390, 11170-330, 11171-360, 11172-360, 11173-360, 11171-390, 11172-390, 11173-390, 11172-420, 11173-420, 11334-330, 11334-360, 11334-390, 11332-300, 11332-330, 11163-300, 11163-330, 11185-390	-80/-90/-100/-120/-150/-180	Vollkohlefaser	rot	MQ	2.00
11138-015	11161-330, 11161-360, 11161-390, 11162-360, 11162-390, 11163-360, 11164-360, 11164-390, 11165-360, 11165-390, 11330-364, 11331-365, 11332-360, 11332-366, 11330-394, 11131-395, 11332-390, 11332-396, 11333-360, 11333-390, 11170-330, 11171-360, 11172-360, 11173-360, 11171-390, 11172-390, 11173-390, 11172-420, 11173-420, 11334-330, 11334-360, 11334-390, 11332-300, 11332-330, 11163-300, 11163-330, 11185-390	-80/-90/-100/-120/-150/-180	Vollkohlefaser	fluo-gelb	MLQ	1.50
11138-010	11161-330, 11161-360, 11161-390, 11162-360, 11162-390, 11163-360, 11164-360, 11164-390, 11165-360, 11165-390, 11330-364, 11331-365, 11332-360, 11332-366, 11330-394, 11131-395, 11332-390, 11332-396, 11333-360, 11333-390, 11170-330, 11171-360, 11172-360, 11173-360, 11171-390, 11172-390, 11173-390, 11172-420, 11173-420, 11334-330, 11334-360, 11334-390, 11332-300, 11332-330, 11163-300, 11163-330, 11185-390	-80/-90/-100/-120/-150/-180	Vollkohlefaser	weiss	LQ	1.00



## N'ZON WIRBEL & BEADS



### N'ZON FEEDER BEAD / SAFETY SNAP

FEEDER-PERLENWIRBEL MIT KARABINER

Kann direkt auf der Hauptschnur oder in der Schlaufe gefischt werden. Durch den Karabiner kann der Futterkorb sehr schnell ausgewechselt werden.

Art.-Nr.	Inhalt Stk.
13310-010	6



### N'ZON DOUBLE SWIVEL

FEEDER-DOPPELWIRBEL

Dieser Doppelwirbel eliminiert zuverlässig Drall beim Einholen der Montage. Die matte Oberfläche reduziert die Scheuchwirkung unter Wasser.

Art.-Nr.	Wb.-Gr.	Inhalt Stk.
13313-008	8	6
13313-010	10	6
13313-012	12	6



### N'ZON QUICK-CHANGE SWIVEL

SCHNELLWECHSEL-WIRBEL

Durch diesen Schnellwechsel-Wirbel kann die Montage in Sekundenschnelle ausgewechselt werden. Kein zusätzliches Knoten notwendig. Ideal, wenn durch die äußeren Verhältnisse die Montage häufig angepasst werden muss.

Art.-Nr.	Wb.-Gr.	Inhalt Stk.
13316-010	10	10
13316-012	12	10
13316-014	14	10



### N'ZON SWIVEL

FEEDERWIRBEL

Klassischer Feeder-Wirbel. Dank der matten Oberfläche wird die Scheuchwirkung unter Wasser deutlich reduziert.

Art.-Nr.	Wb.-Gr.	Inhalt Stk.
13312-008	8	10
13312-010	10	10
13312-012	12	10



### N'ZON SWIVEL / SNAP

FEEDERWIRBEL MIT KARABINER

Hochwertiger Feeder-Wirbel mit Karabiner.

Art.-Nr.	Wb.-Gr.	Inhalt Stk.
13314-008	8	10
13314-010	10	10
13314-012	12	10



### N'ZON SWIVEL & STOP BEAD

METHOD-STOPPERPERLE | MIT WIRBEL

Speziell für das moderne Feederangeln entwickelte Stopperperle mit integriertem Wirbel.

Art.-Nr.	Grösse	Inhalt Stk.
13317-010	M	10
13317-008	L	10

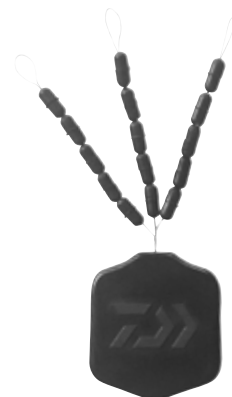

### N'ZON FEEDER STOPS

GUMMISTOPPER

Hochwertige Feeder-Stops in drei unterschiedlichen Größen.

Art.-Nr.	Grösse	Inhalt Stk.
13310-114	S	15
13310-110	M	15
13310-108	L	15



### N'ZON DOUBLE SWIVEL / SNAP

FEEDER-DOPPELWIRBEL MIT KARABINER

Spezial-Doppelwirbel mit Karabiner. Der Doppelwirbel eliminiert Schnurdrall zuverlässig.

Art.-Nr.	Wb.-Gr.	Inhalt Stk.
13315-008	8	8
13315-010	10	8
13315-012	12	8



### N'ZON QUICK-CHANGE BEAD

METHOD-SCHNELLWECHSELPERLE

Durchdachte Schnellwechselferle für das Feederangeln.

Art.-Nr.	Inhalt Stk.
13318-001	8

# N'ZON FUTTERKÖRBE & BLEIE



## N'ZON OPEN END FEEDER

OFFENER FUTTERKORB | FÜR STILLGEWÄSSER

Klassischer, runder Futterkorb aus Kunststoff. Dieser Futterkorb steigt beim Einholen sehr schnell an die Oberfläche. Ideal im Stillwasser, wenn viel Kraut oder Hindernisse im Wasser vorhanden sind. Zudem gibt der Open End Feeder das Futter langsamer frei als ein Draht-Futterkorb.

Art.-Nr.	Fd.-Gr.	Gewicht g	Inhalt Stk.
13350-030	S	30.0	1
13351-020	M	20.0	1
13351-030	M	30.0	1
13351-040	M	40.0	1
13351-050	M	50.0	1
13352-030	L	30.0	1
13352-040	L	40.0	1
13352-050	L	50.0	1
13352-060	L	60.0	1
13352-080	L	80.0	1



## N'ZON DISTANCE CAGE FEEDER

WEITWURF-FUTTERKORB | FÜR STILLGEWÄSSER

Der Futterkorb für Weitenjäger. Ideal, wenn der Futterkorb auf weite Distanz gefischt werden muss. Die matte Oberfläche sorgt auch bei scheuen Fischen für keine Scheuchwirkung. Perfekt geeignet für das Angeln im Stillwasser.

Art.-Nr.	Fd.-Gr.	Gewicht g	Inhalt Stk.
13331-020	M	20.0	1
13331-030	M	30.0	1
13331-040	M	40.0	1
13331-050	M	50.0	1
13331-060	M	60.0	1
13332-020	L	20.0	1
13332-030	L	30.0	1
13332-040	L	40.0	1
13332-050	L	50.0	1
13332-060	L	60.0	1



## N'ZON CAGE FEEDER

OFFENER FUTTERKORB

Klassischer, runder Futterkorb – erhältlich in 3 Größen. Durch die spezielle Anordnung des Bleis fliegt der Futterkorb ohne zu flattern und lässt sich sehr zielgenau werfen. Die matte Oberfläche sorgt auch bei scheuen Fischen für keine Scheuchwirkung.

Art.-Nr.	Fd.-Gr.	Gewicht g	Inhalt Stk.
13321-020	M	20.0	1
13321-030	M	30.0	1
13321-040	M	40.0	1
13323-030	L	30.0	1
13323-040	L	40.0	1
13323-050	L	50.0	1
13323-060	L	60.0	1
13323-080	L	80.0	1
13324-030	XL	30.0	1
13324-040	XL	40.0	1
13324-050	XL	50.0	1
13324-060	XL	60.0	1
13324-080	XL	80.0	1



## N'ZON TUNNEL CAGE FEEDER

OFFENER FUTTERKORB | FÜR STILL- & FLIESSGEWÄSSER

Effektiver Futterkorb mit sehr großem Fassungsvermögen. Dieser Feeder kann sowohl bei Strömung als auch im Stillwasser gefischt werden. Durch die Tunnelform wird Futter sehr gut freigesetzt und der Futterkorb wird nicht so leicht von der Strömung verdriftet. Die matte Oberfläche sorgt auch bei scheuen Fischen für keine Scheuchwirkung.

Art.-Nr.	Fd.-Gr.	Gewicht g	Inhalt Stk.
13335-040	M	40.0	1
13335-050	M	50.0	1
13335-060	M	60.0	1
13335-080	L	80.0	1
13335-100	L	100.0	1
13335-120	L	120.0	1



## N'ZON SQUARE CAGE FEEDER

OFFENER FUTTERKORB | FÜR FLIESSGEWÄSSER

Klassischer, eckiger Futterkorb zum Fischen in der Strömung. Der Futterkorb legt sich auch bei stärkerer Strömung gut am Gewässergrund ab und wird nicht so leicht verdriftet. Die matte Oberfläche sorgt auch bei scheuen Fischen für keine Scheuchwirkung.

Art.-Nr.	Fd.-Gr.	Gewicht g	Inhalt Stk.
13340-020	S	20.0	1
13340-030	S	30.0	1
13340-040	M	40.0	1
13340-050	M	50.0	1
13340-060	M	60.0	1
13340-080	L	80.0	1
13340-100	L	100.0	1
13340-120	L	120.0	1

## N'ZON DUAL FEEDER ROD REST

### FEEDERRUTENABLAGE

Spezielle Rutenauflage für das Handteil zum Feeder-/Methodfischen.

Die Auflage besitzt dabei zwei Bereiche – im oberen Bereich kann die Rute einfach abgelegt und aufgenommen werden – im unteren Bereich wird das Griffteil im Rod Rest fixiert und kann nicht einfach herausgezogen werden. Ideal zum Methodfischen und zum Karpfenfedern, wenn mit schnellen Bissen und überraschenden Runs gerechnet werden muss.

Mit englischem Gewinde aus Messing.



Art.-Nr.	Farbe	Grösse cm	Höhe cm	Gewicht g	Inhalt Stk.
13406-000	black/red	78x56	1,00	29	1

## N'ZON EVA FEEDER REST

### FEEDERRUTENABLAGE | GERADE

Art.-Nr.	Länge cm	Inhalt Stk.
13309-300	30	1
13309-305	50	1

## N'ZON EVA FEEDER REST

### FEEDERRUTENABLAGE | GEBOGEN

Art.-Nr.	Länge cm	Inhalt Stk.
13309-310	50	1

## N'ZON WEIGHT CHANGE FEEDERS

Hybrid-Style Feeder in 3 Größen und zahlreichen Gewichten erhältlich. Durch den speziellen, zusätzlich erhältlichen Gewichts-Kit können diese Feeder höher beschwert werden, ohne die Montage neu zu knüpfen. Die spezielle Konstruktion und Form sorgt für einen optimalen Halt des Futters im Wurf und beim Absinken zum Gewässerboden. Durch die Inline-Konstruktion ESC (Easy Change System) können diese Feeder schnell gewechselt werden, ohne neu zu montieren. Mit Camouflage Soft-Touch Oberfläche. Bleifreie Konstruktion.

## N'ZON WEIGHT CHANGE FEEDER

### OFFENER FUTTERKORB



Art.-Nr.	Blei-Gr.	Gewicht g	Inhalt Stk.
13345-720	S	20.0	1
13345-730	S	30.0	1
13345-825	M	25.0	1
13345-835	M	35.0	1
13345-845	M	45.0	1
13345-935	L	35.0	1
13345-950	L	50.0	1
13345-965	L	65.0	1

## N'ZON WEIGHT CHANGE

Art.-Nr.	Blei-Gr.	Gewichte g	Inhalt Set Stk.
13345-995	S	5.0+10.0	1+1



## N'ZON X8 BRAID

### GEFLOCHTENE SCHNUR | STEEL GREY

Hochwertige, 8-fach geflochtene Schnur zum Feedern. Durch die glatte Oberfläche gleitet diese geflochtene Schnur nahezu geräuschlos durch die vielen Ringe und sorgt für optimale Wurfweiten. Die japanische IZANAS PE Faser sorgt für eine hohe Abriebsfestigkeit und hohe Tragkraft. Ideal zum Fischen auf großer Distanz.

- IZANAS® PE Faser
- 8-fach Flechtung, rundgeflochten
- Sehr hohe Knotenfestigkeit
- Hohe Abriebsfestigkeit
- Keine Dehnung
- Made in Japan



Art.-Nr.	Farbe	Schnurf. m	Ø mm	Tragkr. kg	Tragkr. lb
12410-108	steel grey	150	0.08	5.00	11.0
12410-110	steel grey	150	0.10	7.00	15.0
12410-112	steel grey	150	0.12	8.50	19.0

Art.-Nr.	Farbe	Schnurf. m	Ø mm	Tragkr. kg	Tragkr. lb
12410-308	steel grey	300	0.08	5.00	11.0
12410-310	steel grey	300	0.10	7.00	15.0
12410-312	steel grey	300	0.12	8.50	19.0

## N'ZON SINKING FEEDER MONO

### FEEDER-MONOFILSCHNUR | SINKEND | MATT BRAUN



- 150m Farbmärker
- Sinkend
- Geringe Unterwasserreflexion
- Hohe Geschwindigkeit

Hochwertige, sinkende und sehr weiche Monofiltschnur zum Feederangeln. Die matte Oberfläche der N'Zon Feeder Mono verhindert Reflektion unter Wasser.

Die 300m Spulen haben eine Markierung nach 150m Lauflänge – ideal, um 2 Rollen mit exakt je 150m zu bespulen.

Art.-Nr.	Farbe	Schnurf. m	Ø mm	Tragkr. kg	Tragkr. lb
12405-016	matt braun	300	0.16	1.69	4.0
12405-018	matt braun	300	0.18	2.35	5.0
12405-020	matt braun	300	0.20	3.08	6.0
12405-023	matt braun	300	0.23	3.92	8.0
12405-026	matt braun	300	0.26	4.99	10.0
12405-028	matt braun	300	0.28	5.72	12.0
12405-030	matt braun	300	0.30	6.39	14.0

## N'ZON TAPERED SHOCK LEADER

### SCHLAGSCHNUR | VERJÜNGEND | GRAU-TRANSPARENT



- Schnuraufbau verjüngend
- Made in Japan

Diese Schlagschnur für die Feeder-Angel bietet insbesondere beim Angeln auf weite Distanz große Vorteile – ideal auf Muschelbänken und unreinem Grund.

Länge je Stück: 10m – davon 7m parallel und 3m getapered laufend.  
Inhalt: 5 Schlagschnüre

Art.-Nr.	Farbe	Ausführung
12405-125	grau-transparent	0.18-0.25mm 5x10m
12405-130	grau-transparent	0.22-0.30mm 5x10m
12405-135	grau-transparent	0.26-0.35mm 5x10m

## N'ZON METHOD FEEDER

### SPEZIAL-FEEDER

Hochwertige Method-Futterkörbe in drei Größen – mit Easy-Grip Camo Oberfläche.

Diese gängigen und leicht zu füllenden Method-Feeders wurden in Zusammenarbeit mit unseren englischen Consultant's entwickelt. Mit aerodynamischer Weight-Forward Konstruktion für optimale, zielgenaue Würfe. Die Mittelachse lässt sich einfach über das Wechselsystem austauschen, ohne neu montieren zu müssen.

Die Futterkörbe sind aus bleifreiem Material hergestellt.

Art.-Nr.	Fd.-Gr.	Gewicht g	Inhalt Stk.
13345-020	S	20.0	1
13345-030	S	30.0	1
13345-125	M	25.0	1
13345-135	M	35.0	1
13345-145	M	45.0	1
13345-235	L	35.0	1
13345-250	L	50.0	1
13345-265	L	65.0	1



S



M



L

## N'ZON METHOD MOULD

### SILIKONFORM FÜR N'ZON METHOD FEEDER

Die passenden Silikon-Formen für die DAIWA Method-Feeders. Mit extra weichem Rückteil zum leichten Entfernen des gefüllten Method Feeders.

Erhältlich in 3 Größen: S, M, L

Art.-Nr.	Fd.-Gr.	Grösse	Inhalt Stk.
13345-000	S	für Method Feeders Gr. S	1
13345-100	M	für Method Feeders Gr. M	1
13345-200	L	für Method Feeders Gr. L	1



S



M



L

## N'ZON SYSTEM 36 FEEDER CHAIR

### SYSTEM-FEEDERSTUHL | MIT HOHEM RÜCKENTEIL

Mit diesem exklusiven und speziell auf die Anforderungen des Feederangelns konzipierten N'Zon Feeder Stuhl sind Sie optimal ausgestattet.

Alle vier Beine mit Mud-Feet können individuell in der Länge angepasst werden, um sich auch auf unebenem Untergrund perfekt einzurichten. Das extra hohe Rückenteil kann optimal auf Ihre Körperhaltung eingestellt werden. Im vorderen Bereich befinden sich zwei runde Aufnahmen, die alle gängigen runden Feederablagen und Zubehörteile mit 36mm Durchmesser aufnehmen. Die beiden Vorderteile können in der Höhe auf die individuellen Bedürfnisse eingestellt werden. Der runde Feststellknopf ist zudem um 180 Grad zur Seite schwenkbar, um nicht im Weg zu sein.

Die Kappe am Abschluss kann abgenommen werden – darunter befindet sich ein englisches Gewinde, in das zusätzlich z.B. eine Feederablage oder ähnliches eingeschraubt werden kann.

Material: Bezug Polyester

Art.-Nr.	Grösse cm	Gewicht kg
13432-500	55x55x70	6.4





## N'ZON SCHIRM

RUND | BOGEN 250CM

Hochwertiger Schirm mit doppelt gelegten Nähten und Dichtungsband.  
Bogenmaß: 250cm

Material: Schirmbezug Polyester

Art.-Nr.	Modell	Grösse cm	Gewicht kg
13432-250	NZB125	250	2.5



## N'ZON SCHIRM

ECKIG | BOGEN 250CM

Hochwertiger Schirm mit doppelt gelegten Nähten und Dichtungsband.  
Bogenmaß: 250cm

Material: Schirmbezug Polyester

Art.-Nr.	Modell	Grösse cm	Gewicht kg
13432-260	NZSB125	250	2.3

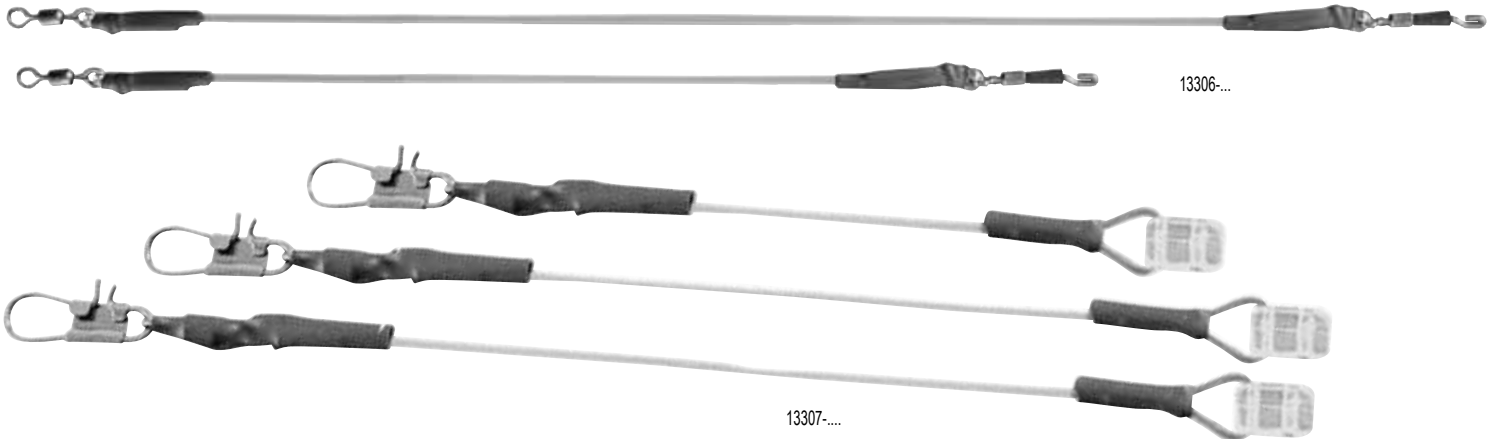

## N'ZON POWER GUM FEEDER LINK

SHOCK-ABSORBER SEITENARMMONTAGE

Fertig montierter Seitenarm zum Feederangeln.

Art.-Nr.	Länge cm	Ø mm	Tragkr. kg	Inhalt Stk.
13306-110	10.0	0.8	6.0	3
13306-115	15.0	0.8	6.0	3

## N'ZON SLIDING FEEDER LINK

MONOFIL-SEITENARMMONTAGE | MIT GLEITPERLE

Praktische Seitenarm-Montage zum Feederfischen. An 0.60mm Mono und original N'Zon Gleitperle montiert.

Art.-Nr.	Länge cm	Inhalt Stk.
13307-004	4.0	3
13307-006	6.0	3
13307-008	8.0	3





### N'ZON PELLET BAND EXTENDER

KÖDERBAND-SPREIZWERKZEUG

Zum leichten Öffnen von kleinen Pellet-Bands.

Art.-Nr.
13319-004



### N'ZON BAIT DRILL

KÖDERBOHRER

Köderbohrer für Pellets und Mini-Boilies. Schwimmt und kann damit nicht so leicht verloren gehen.

Art.-Nr.
13319-001



### N'ZON BAIT NEEDLE

KÖDERNADEL

Ködernaedel für Pellets und Mini-Boilies. Schwimmt und kann damit nicht so leicht verloren gehen.

Art.-Nr.
13319-002



### N'ZON QUICK STOP NEEDLE

SPEEDSTOP-KÖDERNADEL

Schwimmt und kann damit nicht so leicht verloren gehen.

Art.-Nr.
13319-003



### N'ZON LOOP TYER

BINDEHILFE FÜR VORFACHSCHLAUFEN

Mit diesem kleinen Loop Tyer gelingen Ihre Vorfachschlaufen immer optimal. Schwimmt und kann damit nicht so leicht verloren gehen.

Art.-Nr.
13319-005



### N'ZON HAKENLÖSER

DOPPELSEITIG

Unentbehrlich für das schnelle und sichere Entfernen des Hakens.

Art.-Nr.
13319-000



### N'ZON POWER GUM

SHOCK-ABSORBER | 10M-SPULE

Hochwertiger und elastischer Power Gum auf 10m Spule. Ideal zur Anfertigung von Feedermontagen und Seitenarmen.

Art.-Nr.	Länge m	Ø mm	Tragkr. kg	Inhalt Stk.
13306-006	10.0	0.60	4.0	1
13306-008	10.0	0.80	6.0	1
13306-001	10.0	1.00	8.0	1

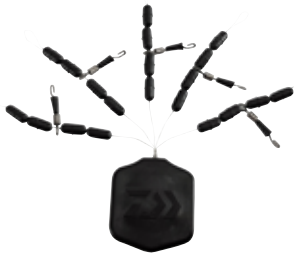

## N'ZON HELI FEEDER RIG

### HELIKOPTER-GUMMISTOPPER

Für Feeder-Helikopter-Montagen. Kann wie ein normaler Gummistopper auf die Hauptschnur gefädelt werden.

Art.-Nr.	Grösse	Inhalt Stk.
13308-000	S	5
13308-001	M	5
13308-002	L	5



## N'ZON BAYONET PIN

### METALL-BOILIE-PINS

Zur Haar montage für kleine Boilies, Pop-Ups und Soft-Pellets.

Art.-Nr.	Länge mm	Inhalt Stk.
13308-307	7	20
13308-311	11	20



## N'ZON SPEED STOPS

### KÖDERSTOPPER

Art.-Nr.	Inhalt Stk.
13308-100	40



## N'ZON DISTANCE STICKS

Hochwertige Distance Sticks zum Feedern aus Aluminium. Das Package enthält 2 Sticks, 5m Seil und einen T-Bar, der in die Sticks eingeschoben werden kann, um bei hartem Untergrund besser in den Boden zu gelangen. Die Sticks haben Rillen, um beim Angeln mit geflochtener Schnur ein Abrutschen am Stick zu verhindern.

Material: Transporttasche: Polyester

Art.-Nr.	Gewicht g	Inhalt Stk.
13420-800	775	2



## N'ZON SILICONE PELLET BAND

### PELLET-FIXIERUNG

Sehr hochwertige und dehnbare Pelletbands aus Latex.

Art.-Nr.	Grösse	Ø mm	Inhalt Stk.
13308-202	S	2	100
13308-203	M	3	100



## N'ZON EVA RIG FOAM SPOOLS

### VORFACHSPULEN-SET

6 Spulen zur Aufnahme von vorgefertigten Montagen. Die Spulen können leicht beschriftet werden.

Art.-Nr.	Inhalt Stk.
13309-001	6



## N'ZON NEOPRENE ROD BAND SET

### RUTENGÜRTEL-SET

Neopren-Rutenbänder ideal für Feeder- und Matchruten.

Material: 90% Neopren, 10% Nylon

Art.-Nr.	Inhalt Set Stk.
13432-000	2

## N'ZON KESCHERKOPF



### N'ZON FAST FLOW KESCHERKOPF

#### MIT WASSERABWEISENDEM NETZ

Der N'Zon Fast Flow Kescherkopf eignet sich ideal, wenn in Strömung gefischt wird. Die etwas größeren Maschen gleiten ohne Widerstand durchs Wasser und erleichtern das Keschern der Fische. Das Maschenmaterial nimmt nahezu kein Wasser auf.

Material: Netz Polyester

Art.-Nr.	Grösse cm
13410-055	55x45



### N'ZON NANO MESH KESCHERKOPF

#### MIT WASSERABWEISENDEM NETZ

Klassischer Allround-Kescherkopf. Das Nano-Mesh Netzmaterial nimmt kein Wasser auf und kann leicht durch einfaches Schütteln getrocknet werden. Der Kescherkopf ist extrem leicht und widerstandsfähig! In diesem großen Kopf finden auch kapitale Fische Platz!

Material: Netz Polyester

Art.-Nr.	Grösse cm
13415-055	55x45



### N'ZON PELLET NET KESCHERKOPF

#### MIT ENGMASCHIGEM NETZ

Dieser Kescherkopf hat sehr kleine Maschen, damit Pellets und Haken nicht durchrutschen können und zu Verhedderungen führen. Der Kescherkopf ist extrem leicht und widerstandsfähig!

Material: Netz Polyester

Art.-Nr.	Grösse cm
13420-050	50x40



## N'ZON KEEP NET

**NEW**

### SETZKESCHER

Dieser belastbare Power Mesh 350 Setzkescher wurde speziell für große Gewässer, Kanäle und Flüsse entwickelt. Mit extra starken Maschen und verstärktem Rahmen, um den Belastungen von häufigem Grundkontakt und rauem Untergrund Stand zu halten. Mit Pull-Through Tragegriffen.

Material:  
Netz Polyester



Art.-Nr.	Länge cm
13440-350	350

## N'ZON KEEP NET

**NEW**

### SETZKESCHER

Der N'Zon Soft Mesh Setzkescher hat extra feine Maschen zur optimalen Schonung des Fisches. Ideal für Commercial Lakes und kleinere Gewässer. Mit Pull-Through Tragegriffen.

Material:  
Netz Polyester



Art.-Nr.	Länge cm
13441-300	300



## N'ZON SQUARE MESH LANDING NET

**NEW**

### UNTERFANGKESCHER

Ideal, wenn Schnelligkeit beim Scooping gefragt ist. Die eckigen 6mm Maschen reduzieren den Wasserwiderstand. Aus weichem „Fish Friendly“ Material. Schnell trocknend.

Material: Netz Polyester

Art.-Nr.	Grösse cm
13460-045	45x35
13460-055	55x45

## N'ZON RUBBER MESH LANDING NET

**NEW**

### UNTERFANGKESCHER

Dieser Kescherkopf mit gummiertem Netz ist äußerst schonend für den Fisch, robust und trocknet schnell. Das gummierte Netz verhindert Verwicklungen mit dem Haken. Ideal für größere Fische wie Karpfen und Brassen. Mit leichtem und solidem Aluminium-Rahmen.

Material: Netz Polyester

Art.-Nr.	Grösse cm
13470-045	45x35
13470-050	50x40
13470-060	60x50



## N'ZON SOFT & FINE MESH LANDING NET

**NEW**

### KESCHERKOPF

Kescherkopf mit extra kleinen Maschen – ideal für Hair Rigs und Köder am Pellet band. Die feinen Maschen verhindern ein Durchfallen der Köder und des Hakens. Mit leichtem Aluminium-Rahmen.

Material: Netz Polyester

Art.-Nr.	Grösse cm
13450-040	40x30
13450-050	50x40

## N'ZON KESCHERSTANGE

Sehr hochwertige, leichte, und steife Kescherstangen aus HMC+ Kohlefaser mit ausgezeichneter Balance. Die 1m Extension passt auf beide Versionen, um die Kescherstange bis zu 5m nutzen zu können. Beide Modelle besitzen 2 Gewinde in den Sektionen, um die Kescherstange sowohl lang in 4.0m wie auch kurz in 2.8m Länge zu nutzen.

### N'ZON KESCHERSTANGE FEEDER PRO



Art.-Nr.	Stangen-L. cm	Transp.-L. cm	Teile	Gewicht g
13421-400	400	152	3	315

### N'ZON KESCHERSTANGE FEEDER



Art.-Nr.	Stangen-L. cm	Transp.-L. cm	Teile	Gewicht g
13421-405	400	152	3	390

### N'ZON KESCHERSTANGE EXTENSION



Art.-Nr.	Stangen-L. cm	Transp.-L. cm	Teile	Gewicht g
13421-001	100	100	1	100

## N'ZON WINDOW FEEDER

### FUTTERKORB

Diese Window-Feeder wurden speziell zum Fischen und Füttern mit Partikeln und Grundfutter entwickelt und sorgen durch das Gewicht am Körperende für sehr weite und zielgenau Würfe. Die gedrungene Körperform sorgt für schnelles Befüllen und eine optimale Freigabe des Futters im Wasser und gibt das Futter erst am Grund frei. Die großen PB-Modelle (Pre-Baiting) wurden speziell dafür konstruiert, bei Beginn des Angelns schnell eine große Menge Futter an den Angelplatz zu transportieren.



PB L M S

## N'ZON INLINE SWIVEL BOMB

### FEEDERBLEI

Inline Bomb in aerodynamischer Form für hohe Wurfweiten. Die flache Körperform sorgt für sicheren Halt am Boden und optimale Bissausbeute. Ideal zum schnellen Wechsel von Feeder zur Bomb ohne die Montage neu zu machen. Der Inline-Schaft passt sowohl auf die Weight- Change Feeders als auch auf die Inline Method Feeder aus dem N'Zon Programm. Bleifrei!



Art.-Nr.	Gewicht g	Inhalt Stk.
13361-010	10.0	2
13361-020	20.0	2
13361-030	30.0	2
13361-045	45.0	2
13361-060	60.0	2

Art.-Nr.	Grösse	Gewicht g	Inhalt Stk.
13355-020	S	20.0	20
13355-030	S	30.0	20
13355-040	S	40.0	20
13355-050	S	50.0	20
13356-030	M	30.0	20
13356-045	M	45.0	20
13356-060	M	60.0	20
13356-075	M	75.0	20
13357-030	L	30.0	20
13357-045	L	45.0	20
13357-060	L	60.0	20
13357-075	L	75.0	20
13358-030	PB	30.0	20
13358-045	PB	45.0	20
13358-060	PB	60.0	20





## N'ZON EVA TASCHEN

Das innovative N'Zon System-Taschenprogramm wird aus hochwertigem, extra starkem EVA Material mit 0.9mm Materialstärke entwickelt. Die verschweißten Nähte bieten dauerhaften Schutz vor eindringendem Wasser. In den N'Zon EVA Taschen sind sämtliche Zubehörartikel optimal vor äußeren Einflüssen geschützt. Die Oberfläche kann zudem leicht und einfach von Schmutz gereinigt werden.



### N'ZON EVA FEEDER BAG

#### FEEDERTASCHE | TEILBAR | M-SIZE

Diese praktische Tasche ist in zwei Hauptabteile unterteilt. Das obere Staufach kann mittels Klettverschluss abgenommen werden und bietet viel Platz für großes Zubehör. Das untere Abteil wird mit 2 Plastikboxen geliefert und bietet viel Stauraum für Kleinteile.

Ausgestattet mit gepolstertem Schultergurt und starken Griffen, die auch bei vollgepackter Tasche optimalen Tragekomfort bieten.

Abmessungen:  
Unteres Fach: 38x26x11cm  
Oberes Abteil: 35x22x8cm

Material: Tasche EVA

Art.-Nr.	Grösse	Grösse cm
13305-005	M	38x26x22



### N'ZON EVA FEEDER BAG

#### FEEDERTASCHE | TEILBAR | L-SIZE

Diese hochwertige Tasche erhielt auf der Efttex 2019 den "Best Product Award" und überzeugt mit vielen Details. Die Tasche ist in zwei Hauptabteile unterteilt. Das obere Staufach kann mittels Klettverschluss abgenommen werden und bietet viel Platz für großes Zubehör. Das untere Abteil wird mit 4 Plastikboxen geliefert und bietet viel Stauraum für Kleinteile. Zwei zusätzliche Seitentaschen mit Reißverschluss bieten Platz für Dokumente, Telefon, etc.

Ausgestattet mit gepolstertem Schultergurt und starken Griffen, die auch bei vollgepackter Tasche optimalen Tragekomfort bieten.

Abmessungen:  
Unteres Fach: 38x26x22cm  
Oberes Abteil: 35x22x8cm

Material: Tasche EVA

Art.-Nr.	Grösse	Grösse cm
13305-010	L	38x26x31



### N'ZON EVA COOL BAG

#### ZUBEHÖR- & KÖDERTASCHE | MIT THERMO-ISOLIERUNG

Diese hochwertige Kühltasche bietet Platz für Köder, Getränke und Essen. Der verstärkte Boden und der überlappende Deckel sorgen für höchste Stabilität.

Ausgestattet mit gepolstertem Schultergurt und starken Griffen, die auch bei vollgepackter Tasche optimalen Tragekomfort bieten.

Abmessungen: 40x25x27cm  
Gesamtkapazität: 26l

Material: Tasche EVA

Art.-Nr.	Grösse cm	Volumen l
13305-050	40x25x27	26



### N'ZON EVA BARROW BAG

#### TRANSPORTTASCHE | XL-SIZE

Simplex – aber brillant im Einsatz. Eine Großraumtasche für alle Zubehörartikel, die Sie zum Fischen mitnehmen wollen.

Die wasserdichte Tasche hat eine Kapazität von 67l und kann mittels Reißverschluss am Deckel komplett verschlossen werden. Der wasserdichte Boden verhindert ein Eindringen von Feuchtigkeit von unten.

Ideal, wenn nach einer Feeder-Session nasse oder schmutzige Gegenstände im Auto transportiert werden.

Ausgestattet mit gepolstertem Schultergurt und Tragegriffen.

Abmessungen: 70x40x25cm

Material: Tasche EVA

Art.-Nr.	Grösse cm	Volumen l
13305-080	70x40x25	67



## N'ZON FOLDABLE EVA BUCKET

ANGLEREIMER | FALTBAR | MIT TRAGEGRIF UND SEIL

Dieser faltbare Eimer mit 5l Fassungsvermögen erleichtert die Entnahme von Wasser ungemein. Der Eimer ist mit extra starkem 10m-Seil und solidem Tragegriff ausgestattet.

Abmessungen: 16x16x20cm

Material: Eimer EVA

Art.-Nr.	Grösse cm	Volumen l
13305-105	16x16x20	5



## N'ZON EVA KEEP NET BAG

SETZKESCHERTASCHE

Die N'Zon Setzkeschertasche bietet Platz für zwei Setzkescher und für einen Kescherkopf. Das Material garantiert, dass Feuchtigkeit und Geruch nicht austreten können, bis der Inhalt zum Trocknen entnommen wird. Mit verstärktem oberem Rand, Reißverschluss, Tragegriffen und Schultergurt.

Abmessungen: 60x55x20cm

Material: Tasche EVA

Art.-Nr.	Grösse cm
13305-100	60x55x20



## N'ZON EVA ACCESSORY CASE SET

ZUBEHÖRBOXEN-SET | L-SIZE

Dreiteiliges Set für die Aufbewahrung verschiedener Köder, Maden und Partikel. Die Zubehörboxen verfügen über einen verstärktem Rand und Deckel mit Reißverschluss. Die beiden kleineren Behälter können zum Transport in den großen Behälter gegeben werden.

Abmessungen:  
Große Box: 19x15x8cm  
Kleine Boxen: 13x7x8cm

Art.-Nr.	Grösse	Grösse cm	Inhalt Set Stk.
13305-090	L	19x15x8	3

Material: Box EVA

## N'ZON EVA ACCESSORY CASE SET

ZUBEHÖRBOXEN-SET | XL-SIZE

Dieses Set beinhaltet drei große Köderbehälter mit Deckel und Reißverschluss. Optimal zur Aufbewahrung von Zubehör, Grundfutter, Maden, Pellets, usw. Die große Box eignet sich insbesondere auch für Grundfutter, das in den Futterkorb gegeben wird. Die beiden kleineren Boxen können zum Transport passgenau in die große Box gestellt werden. Mit verstärktem Rand.

Abmessungen:  
XL Box: 31x16x9cm  
Große Box: 21x15x7cm  
Kleine Box: 13x8x7cm

Art.-Nr.	Grösse	Grösse cm	Inhalt Set Stk.
13305-095	XL	31x16x9	3

Material: Box EVA



## N'ZON EVA BAIT BOWL SET

KÖDERBOXEN-SET | XL-SIZE

Dieses Set beinhaltet drei große Köderbehälter für Grundfutter, Maden, Pellets, etc. Die große Box eignet sich insbesondere für Grundfutter, das in den Futterkorb gegeben wird. Die beiden kleineren Boxen können zum Transport passgenau in die große Box gestellt werden.

Abmessungen:  
XL Box: 32x17x8cm  
Große Box: 19x15x8cm  
Kleine Box: 15x12x8cm

Art.-Nr.	Grösse	Grösse cm	Inhalt Set Stk.
13305-086	XL	32x17x8	3

Material: Box EVA



## N'ZON EVA SYSTEM SET

### FEEDERBOXEN-KOMPLETTSET



Das N'Zon EVA System Set besteht aus 8 Teilen und enthält unterschiedliche kleine Behälter, die für Köder und Grundfutter, sowie Futterkörbe, Bleie und zusätzliches Zubehör verwendet werden können. Die kleinen Schalen passen alle exakt in die große Haupttasche und können so leicht und einfach transportiert und verstaut werden. Sechs Behälter haben einen durchsichtigen Deckel mit Reißverschluss, zwei sind offen.

Abmessungen: 41x34x10cm  
Gesamtkapazität: 25l

Material: Box EVA

Art.-Nr.	Größe cm	Volumen l	Inhalt Set Stk.
13305-000	41x34x10	25	8

## N'ZON TASCHEN



### N'ZON CARRYALL COOL BAG

#### KÜHLTASCHE

Diese Kühltasche mit 40l Kapazität kann schnell und einfach von oben geöffnet und befüllt werden. Die Thermo-Isolierung sorgt für lang anhaltende Kühleigenschaften. Der feste Boden verhindert das Eindringen von Feuchtigkeit von unten und hält die Tasche auch bei voller Ladung in Form. Eine zusätzliche Außentasche mit Reißverschluss bietet zusätzlichen Stauraum.

Ausgestattet mit gepolstertem Tragegurt, der auch bei schwerer Füllung optimalen Tragekomfort bietet.

Material: Tasche Nylon

Art.-Nr.	Größe cm	Volumen l
13405-005	50x28x30	40



### N'ZON BAIT BAG

#### KÖDERTASCHE | MIT THERMO-ISOLIERUNG

Diese extra große Kühltasche mit 60l Volumen bietet enormen Stauraum für Köder und Lebensmittel. Die starke Thermo-Isolierung hält den Inhalt auch bei hohen Temperaturen lang anhaltend kalt. Die vier großen Aufsetztaschen mit Reißverschluss bieten zusätzlichen Stauraum für Flaschen, Flavours und weiteres Zubehör.

Ausgestattet mit verstärktem Boden und gepolstertem Tragegurt.

Material: Tasche Nylon

Art.-Nr.	Größe cm	Volumen l
13405-010	48x32x32	60





## N'ZON TACKLE BAG

### FEEDERTASCHE | M-SIZE

Diese Tackle Tasche mit verstärktem Boden bietet viel Stauraum für alle Kleinteile, die Sie bei einer Angel-Session benötigen. Im unteren Abteil befinden sich 3 Tackle Boxen für Futterkörbe und andere Kleinteile – auf der Innenseite der Öffnungsklappe befindet sich eine zusätzliche, flache Tasche mit Reißverschluss für Dokumente, Schlüssel, etc. Das obere, gepolsterte Abteil kann mittels Klettverschluss in unterschiedliche Abteile unterteilt werden. Im Deckel befindet sich eine zusätzliche Reißverschluss tasche für Kleinteile, Telefon, etc. Der gummierte Boden verhindert das Eindringen von Feuchtigkeit von unten.

Ausgestattet mit gepolstertem Schultergurt und Tragegriffen mit Klettverschluss.

Abmessungen:  
Unteres Abteil: 30x20x16cm  
Oberes Abteil: 30x20x9cm

Material: Tasche Nylon

Art.-Nr.	Grösse	Grösse cm
13405-050	M	30x20x25

## N'ZON TACKLE BAG

### FEEDERTASCHE | L-SIZE

Diese extra große Front-Loader Tackle Tasche wird mit 3 großen Tackle Boxen geliefert, die viel Platz für Zubehör und Kleinteile bieten. Auf der Innenseite des Verschlusses befindet sich eine zusätzliche, flache Innentasche für Dokumente, etc. Das obere, gepolsterte Abteil kann mittels Klettverschluss in unterschiedliche Segmente unterteilt werden. Im Deckel befindet sich eine zusätzliche Reißverschluss tasche für Kleinteile, Telefon, etc. Der gummierte Boden verhindert das Eindringen von Feuchtigkeit von unten.

Ausgestattet mit gepolstertem Schultergurt und Tragegriffen mit Klettverschluss.

Abmessungen:  
Unteres Abteil: 38x24x18cm  
Oberes Abteil: 38x23x9cm

Material: Tasche Nylon

Art.-Nr.	Grösse	Grösse cm
13405-020	L	38x24x28



## N'ZON 2 ROD BAG

### FEEDERRUTENFUTTERAL | FÜR 2 MONTIERTE RUTEN

Diese am Rücken verstärkte Rutentasche mit hartem Boden bietet Platz für 2 montierte Ruten. Die Ruten können so positioniert werden, dass sich die Rollen nicht gegenseitig berühren und beschädigen. Durch die innere Trennwand wird zudem ein gegenseitiges Verkratzen der Ruten verhindert. Drei Außentaschen bieten Platz für einen Schirm, sowie für Quiverspitzen und Banksticks.

Ausgestattet mit gepolstertem Schultergurt und Neopren-Griffen.

Abmessungen Außentaschen:

- 155x5x12cm
- 58x10x4cm
- 82x7.5cm

Material: Tasche Nylon

Art.-Nr.	Grösse cm	Ausführung
13401-005	180x19x17	für 2 Ruten

## N'ZON 4 ROD BAG

### FEEDERRUTENFUTTERAL | FÜR 4 MONTIERTE RUTEN

Diese am Rücken verstärkte Rutentasche mit hartem Boden bietet Platz für bis zu 4 montierte Ruten. Die Ruten können so positioniert werden, dass sich die Rollen nicht gegenseitig berühren und beschädigen. Durch die innere Trennwand wird ein gegenseitiges Verkratzen der Ruten verhindert. Drei Außentaschen bieten Platz für einen Schirm, sowie für Quiverspitzen und Banksticks.

Ausgestattet mit gepolstertem Schultergurt und Neopren-Griffen.

Abmessungen Außentaschen:

- 155x12x5cm
- 58x10x4cm
- 82x7.5cm

Material: Tasche Nylon

Art.-Nr.	Grösse cm	Ausführung
13401-010	180x26x26	für 4 Ruten





# IHR VORTEIL: EIN SPEZIELL ENTWICKELTER FUTTERMIX.

Durch die Unterstützung und das Fachwissen von Welt- und Europameistern haben wir eine Serie hochwertiger Futtermittel und Hakenköder entwickelt, die sofort einsatzbereit sind und ihre überragende Qualität und Fängigkeit in vielen Tests bewiesen haben. Alle Advantage Grundfutter sind so konzipiert, dass sie sofort nach dem Einbringen ins Wasser anfangen zu arbeiten und die enthaltenen Lockstoffe und Partikel freigegeben, um Fische an den Futterplatz zu locken und dort zu halten.



# ADVANTAGE

BAITS





# ADVANTAGE

BAITS

## ADVANTAGE GRUNDFUTTER MIX

Durch die Unterstützung und das Fachwissen von Welt- und Europameistern haben wir eine Serie hochwertiger Futtermittel entwickelt, die sofort einsatzbereit sind und Ihre überragende Qualität und Fängigkeit in vielen Tests bewiesen haben.

- Hochwertiges Futtermittel von Welt- und Europameistern entwickelt
- Qualität und Fängigkeit bereits in vielen Tests bewiesen
- Sofort einsatzbereit



GREEN BREAM MIX

Speziell entwickelt um große Brassen anzulocken und lange am Platz zu halten. Der Fischmehl-Anteil wurde so gewählt, dass das Futter gut für die aktive Nahrungsaufnahme in den warmen Sommermonaten zu verwenden ist und auch bei kaltem Wasser und inaktiven Fischen fängt. Green Bream ist etwas gröber gemahlen, damit sich das Futter schneller am Grund auflöst.



ALL-ROUND MIX

Das ideale Allround-Futter, das sowohl in Teichen, wie auch Großgewässern optimal arbeitet. Dieses Futter kann das ganze Jahr gefischt werden und enthält einen mittleren Fischmehl-Anteil, der sich seit langer Zeit bewährt hat. Idealer Mix sowohl zum Feedern, als auch zum Stippen auf Karpfen, Brassen und Rotaugen.



F1 - SMALL CARP MIX

Speziell für kleinere, sehr aktive Satzkarpfen und Schleien. Durch die Verwendung von gemahlener Fischmehl-Pellets wird in diesem Futter viel Wasser gebunden. Nach dem Einbringen ins Wasser entsteht eine große Futterwolke, die aktive Fische aus Distanz anlockt. Ideal zum Angeln in flacheren Gewässerebenen.

Art-Nr.	Beschreibung	Inhalt kg
13300-001	green bream mix	1

Art-Nr.	Beschreibung	Inhalt kg
13300-002	all-round mix	1

Art-Nr.	Beschreibung	Inhalt kg
13300-003	F1 - small carp mix	1



### METHOD MIX

Trotz der feinen Struktur beginnt der Method Mix sofort auf dem Grund an zu arbeiten. Beim Wurf löst sich nahezu kein Futter ab – aber Sie können sicher sein, dass das Futter am Boden sofort eine Futterwolke bildet und den Hakenköder schnell freisetzt. Der Fischmehl-Anteil ist hierbei geringer als in anderen Futtermischungen und sättigt die Fische nicht so schnell.

Art.-Nr.	Beschreibung	Inhalt kg
13300-004	method mix	1



### BIG CARP MIX

Diese Sorte absorbiert sehr viel Wasser um ein schweren und lang anhaltenden Mix zu erhalten. Mit groben, sichtbaren Partikeln gemischt bildet es einen Futterteppich und hält die Fische lang am Platz. Durch die hohe Klebkraft kann ein hoher Anteil an losen Ködern wie Mais und Maden zugegeben werden. Mit geringem Fischmehl-Anteil.

Art.-Nr.	Beschreibung	Inhalt kg
13300-005	big carp mix	1



### ALL-ROUND BLACK MIX

Diese schwarze Allround-Ausführung eignet sich hervorragend für klares Wasser und große Naturseen. Mit mittlerem Anteil Fischmehl. Kann auch ideal mit anderen Futtern kombiniert werden. Das Allround-Black ist auch ein sehr gutes Futter für die kalte Jahreszeit, da es die Fische nicht zu schnell sättigt. Durch die hohe Klebkraft kann ein hoher Anteil an losen Ködern wie Maden, Würmern oder Pellets zugefügt werden. Klassisches Allround-Mix für Rotaugen, Brassen und kleinere Karpfen.

Art.-Nr.	Beschreibung	Inhalt kg
13300-006	all-round black mix	1



### METHOD MIX BLACK

Trotz der feinen Struktur beginnt der Method Mix Black sofort auf dem Grund an zu arbeiten und erzeugt eine große Futterwolke. Beim Wurf löst sich nahezu kein Futter ab. Mit geringem Fischmehlanteil, um die Fische aktiv zu halten. Ideal für stark befischte und klare Gewässer, sowie zum Angeln in der kalten Jahreszeit. Kann mit bis zu 50% Micro-Pellets ergänzt werden und hält gut an allen üblichen Method-Feedern.

Art.-Nr.	Beschreibung	Inhalt kg
13300-007	method mix black	1



### RIVER MIX

Futter mit hoher Klebkraft, das mit hohem Partikel- und Lebendköderanteil gefischt werden kann. Hält sehr gut beim Absinken auf den Gewässergrund im Korb und löst sich dennoch schnell am Grund, um eine Futterspur zu legen. Mit hohem Partikelanteil Hanfsamen und Koriandersamen. Ideal auch bei tiefem Wasser und stärkerer Strömung.

Art.-Nr.	Beschreibung	Inhalt kg
13300-008	river mix	1



### SWEET FISH MEAL MIX

Ideal, wenn überwiegend auf kleinere Weißfische wie Rotaugen, Lauben und Rotfedern gefischt wird. Fein in der Struktur mit geringem Fischmehlanteil. Dieses Futter mit geringer Aktivität und hohem Süßanteil bildet keine große Futterwolke und hält die Fische in Bodennähe. Fängt auch sehr gut in den kälteren Monaten. Kann sehr gut mit anderen Futtern kombiniert werden.

Art.-Nr.	Beschreibung	Inhalt kg
13300-009	sweet fish meal mix	1



## ADVANTAGE HAKENKÖDER

Als Hakenköder zum Feedern und Posenfischen konzipiert. Da diese speziellen Köder mit leichtem Auftrieb entwickelt wurden, saugt der Fisch den Köder mit dem Haken ein, ohne den geringsten Verdacht zu schöpfen. Die elastischen Köder können entweder mit Bajonett bzw. Pellet-Band gefischt werden oder sogar direkt auf den Haken gezogen werden.

Erhältlich in vier Farben (Flavours) und jeweils zwei Größen in der Box – 6/8mm und 8/10mm.

### ORANGE



Art.-Nr.	Beschreibung	Ø mm	Inhalt g
13300-100	orange	6/8	30
13300-101	orange	8/10	30

### NATURAL



Art.-Nr.	Beschreibung	Ø mm	Inhalt g
13300-102	natural	6/8	30
13300-103	natural	8/10	30

### YELLOW



Art.-Nr.	Beschreibung	Ø mm	Inhalt g
13300-104	yellow	6/8	30
13300-105	yellow	8/10	30

### RED KRILL



Art.-Nr.	Beschreibung	Ø mm	Inhalt g
13300-106	red krill	6/8	30
13300-107	red krill	8/10	30

Die Vielfältigen Möglichkeiten der Advantage Hakenköder



2 Größen per Box



Bajonett durch die runde Seite.



Pellet-Band auf der abgeflachten Seite.



## ADVANTAGE BAIT BUCKET

Klassischer Futtereimer mit 18l bzw. 12l Fassungsvermögen. Der 18l Eimer wird mit Deckel geliefert. Durch die helle Oberfläche heizt der Advantage Eimer nicht so schnell auf und das Futter bleibt länger in der optimalen Konsistenz und muss nicht nachbefeuchtet werden.



### ADVANTAGE BAIT BUCKET

FUTTEREIMER | M-SIZE

Art.-Nr.	Grösse	Höhe cm	Ø cm	Volumen l
13305-305	M	20.1	29.5	12.0



### ADVANTAGE BAIT BUCKET

FUTTEREIMER | L-SIZE | MIT DECKEL

Art.-Nr.	Grösse	Höhe cm	Ø cm	Volumen l
13305-300	L	27.1	37.0	18.0













# Mepps

**MEPPS PROGRAM**  
2025





# Mepps

Alle Mepps von Seite 509 bis 515 sind nur in Deutschland erhältlich!

## MEPPS AGLIA

### SPINNER

Der Spinner, der Mepps berühmt gemacht hat. Äußerst fängig auf alle Raubfische.



Art.-Nr.	Farbe	Grösse	Gewicht g	Inhalt Stk.
52-01010 P	silver	00	1.5	1
52-01000 P	silver	0	2.5	1
52-01001 P	silver	1	3.5	1
52-01002 P	silver	2	4.5	1
52-01003 P	silver	3	6.5	1
52-01004 P	silver	4	9.5	1
52-01005 P	silver	5	13.5	1
52-02010 P	copper	00	1.5	1
52-02000 P	copper	0	2.5	1
52-02001 P	copper	1	3.5	1
52-02002 P	copper	2	4.5	1
52-02003 P	copper	3	6.5	1
52-02004 P	copper	4	9.5	1
52-02005 P	copper	5	13.5	1
52-03010 P	gold	00	1.5	1
52-03000 P	gold	0	2.5	1
52-03001 P	gold	1	3.5	1
52-03002 P	gold	2	4.5	1
52-03003 P	gold	3	6.5	1
52-03004 P	gold	4	9.5	1
52-03005 P	gold	5	13.5	1

## MEPPS AGLIA

NEW

### SPINNER

- Haken: Drilling
- Sinkverhalten: schnell sinkend



Art.-Nr.	Farbe	Grösse	Gewicht g
52-17001	silver	1	3.5
52-17002	silver	2	4.5
52-17003	silver	3	6.5
52-17004	silver	4	9.5
52-17005	silver	5	13.5
52-18001	copper	1	3.5
52-18002	copper	2	4.5
52-18003	copper	3	6.5
52-18004	copper	4	9.5
52-18005	copper	5	13.5
52-19001	gold	1	3.5
52-19002	gold	2	4.5
52-19003	gold	3	6.5
52-19004	gold	4	9.5
52-19005	gold	5	13.5
52-20001	tiger	1	3.5
52-20002	tiger	2	4.5
52-20003	tiger	3	6.5
52-20004	tiger	4	8.0
52-20005	tiger	5	11.0



## MEPPS AGLIA FLUO

### SPINNER

Den klassischen, weltberühmten Aglia gibt es auch in leuchtenden Fluo-Farben. Für alle Gewässer geeignet.



## MEPPS AGLIA LONGCAST

### SPINNER

Weitwurfspinner der Extraklasse.



Art.-Nr.	Farbe	Grösse	Gewicht g	Inhalt Stk.
52-10001 P	white	1	3.5	1
52-10002 P	white	2	4.5	1
52-10003 P	white	3	6.5	1
52-10004 P	white	4	10.0	1
52-10005 P	white	5	14.0	1
52-11000 P	chartreuse	0	2.5	1
52-11001 P	chartreuse	1	3.5	1
52-11002 P	chartreuse	2	4.5	1
52-11003 P	chartreuse	3	6.5	1
52-11004 P	chartreuse	4	10.0	1
52-11005 P	chartreuse	5	14.0	1
52-12000 P	orange	0	2.5	1
52-12001 P	orange	1	3.5	1
52-12002 P	orange	2	4.5	1
52-12003 P	orange	3	6.5	1
52-12004 P	orange	4	10.0	1
52-12005 P	orange	5	14.0	1

Art.-Nr.	Farbe	Grösse	Gewicht g	Inhalt Stk.
52-90002P	gold	2	8.0	1
52-90003P	gold	3	12.0	1
52-90004P	gold	4	17.0	1
52-90005P	gold	5	24.0	1
52-90102P	silver	2	8.0	1
52-90103P	silver	3	12.0	1
52-90104P	silver	4	17.0	1
52-90105P	silver	5	24.0	1
52-90202P	black	2	8.0	1
52-90203P	black	3	12.0	1
52-90204P	black	4	17.0	1
52-90205P	black	5	24.0	1
52-90302P	green/yellow/red	2	8.0	1
52-90303P	green/yellow/red	3	12.0	1
52-90304P	green/yellow/red	4	17.0	1
52-90305P	green/yellow/red	5	24.0	1



## MEPPS AGLIA MIT PUNKTEN

### SPINNER

Der Spinner für überfischte Gewässer. Sehr fängige Alternative zum Aglia.



Art.-Nr.	Farbe	Grösse	Gewicht g	Inhalt Stk.
52-04001 P	silver/red	1	3.5	1
52-04002 P	silver/red	2	4.5	1
52-04003 P	silver/red	3	6.5	1
52-04011 P	copper/red	1	3.5	1
52-04012 P	copper/red	2	4.5	1
52-04013 P	copper/red	3	6.5	1
52-04021 P	copper/black	1	3.5	1
52-04022 P	copper/black	2	4.5	1
52-04023 P	copper/black	3	6.5	1
52-05001 P	silver/black	1	3.5	1
52-05002 P	silver/black	2	4.5	1
52-05003 P	silver/black	3	6.5	1
52-05011 P	gold/red	1	3.5	1
52-05012 P	gold/red	2	4.5	1
52-05013 P	gold/red	3	6.5	1

## MEPPS AGLIA FLY

### SPINNER | MIT FLIEGE

Dank der besonderen Reizwirkung der Fliege ist dieser Aglia hervorragend für den Fang von Forellen und Barschen geeignet.



Art.-Nr.	Farbe	Grösse	Gewicht g	Inhalt Stk.
52-41000 P	silver	0	2.5	1
52-41001 P	silver	1	3.5	1
52-41002 P	silver	2	4.5	1

# Mepps

## MEPPS AGLIA TIGER

### SPINNER

Er hat den Vorteil, dass er aufgrund der dreifarbigigen Kombination auf dem Spinnerblatt vom Fisch in allen Wassertiefen gesehen werden kann. Eine Farbe reizt immer.



Art.-Nr.	Farbe	Grösse	Gewicht g	Inhalt Stk.
52-08001 P	green/yellow/red	1	3.5	1
52-08002 P	green/yellow/red	2	4.5	1
52-08003 P	green/yellow/red	3	6.5	1
52-08004 P	green/yellow/red	4	8.0	1
52-08005 P	green/yellow/red	5	11.0	1

## MEPPS AGLIA TW

### SPINNER

Hat alle Vorteile des Aglia und zusätzlich ein Spinnerblatt-Design von besonderer Lockwirkung.



Art.-Nr.	Farbe	Grösse	Gewicht g	Inhalt Stk.
52-07001 P	silver/red	1	3.5	1
52-07002 P	silver/red	2	4.5	1
52-07003 P	silver/red	3	6.0	1
52-07004 P	silver/red	4	8.0	1

## MEPPS AGLIA TROUT DESIGN

### SPINNER

Äußerst fängig auf Bach- und Regenbogenforellen, aber auch alle anderen Raubfische!



rainbow trout

brown trout

Art.-Nr.	Farbe	Grösse	Gewicht g	Inhalt Stk.
52-13000 P	rainbow trout	0	2.5	1
52-13001 P	rainbow trout	1	3.5	1
52-13002 P	rainbow trout	2	4.5	1
52-13003 P	rainbow trout	3	6.5	1
52-13004 P	rainbow trout	4	10.0	1
52-13005 P	rainbow trout	5	14.0	1
52-14000 P	brown trout	0	2.5	1
52-14001 P	brown trout	1	3.5	1
52-14002 P	brown trout	2	4.5	1
52-14003 P	brown trout	3	6.5	1
52-14004 P	brown trout	4	10.0	1
52-14005 P	brown trout	5	14.0	1

## MEPPS AGLIA AMERIKA'S NR.1

### SPINNER

Das ist der meistverkaufte Aglia in Amerika und er wurde auch bei uns innerhalb kürzester Zeit ein Riesenerfolg.



silver/red/white

Art.-Nr.	Farbe	Grösse	Gewicht g	Inhalt Stk.
52-09002 P	silver/red/white	2	4.5	1
52-09003 P	silver/red/white	3	6.5	1
52-09004 P	silver/red/white	4	9.5	1
52-09005 P	silver/red/white	5	13.5	1

## MEPPS AGLIA LONGUE REDBO

### SPINNER

Bei klarem Wasser, guten Lichtverhältnissen und hochstehender Sonne immer für eine Überraschung gut.



silver/red

Art.-Nr.	Farbe	Grösse	Gewicht g	Inhalt Stk.
52-26001 P	silver/red	1	4.5	1
52-26002 P	silver/red	2	7.0	1
52-26003 P	silver/red	3	11.5	1
52-26004 P	silver/red	4	17.0	1
52-26005 P	silver/red	5	29.0	1

## MEPPS AGLIA PLATINUM

### SPINNER

Dieser Spinner hat sich einen festen Platz in den Köderschachteln zahlreicher Spinnfischer erobert.



blue

red

Art.-Nr.	Farbe	Grösse	Gewicht g	Inhalt Stk.
52-06001 P	blue	1	3.5	1
52-06002 P	blue	2	4.5	1
52-06003 P	blue	3	6.5	1
52-06004 P	blue	4	8.0	1
52-06005 P	blue	5	11.0	1
52-06011 P	red	1	3.5	1
52-06012 P	red	2	4.5	1
52-06013 P	red	3	6.5	1
52-06014 P	red	4	8.0	1
52-06015 P	red	5	11.0	1

## MEPPS AGLIA LONGUE

### SPINNER

Wesentliches Merkmal dieses Spinners ist das eng am Körper rotierende Spinnerblatt. Besonders geeignet für stark strömende Gewässer. Läuft schon bei geringster Einholgeschwindigkeit.



Art.-Nr.	Farbe	Grösse	Gewicht g	Inhalt Stk.
52-21001 P	silver	1	4.5	1
52-21002 P	silver	2	7.0	1
52-21003 P	silver	3	11.5	1
52-21004 P	silver	4	17.0	1
52-21005 P	silver	5	29.0	1
52-21021 P	gold	1	4.5	1
52-21022 P	gold	2	7.0	1
52-21023 P	gold	3	11.5	1
52-21024 P	gold	4	17.0	1
52-21025 P	gold	5	29.0	1

## MEPPS AGLIA LONGUE RAINBO

### SPINNER

Hauptsächlich bei angetrübtem Wasser oder bei dunklem Wetter erfolgreich. Auch sehr zu empfehlen in den frühen Morgen- oder späten Abendstunden.



Art.-Nr.	Farbe	Grösse	Gewicht g	Inhalt Stk.
52-24001 P	silver	1	4.5	1
52-24002 P	silver	2	7.0	1
52-24003 P	silver	3	11.5	1
52-24004 P	silver	4	17.0	1
52-24005 P	silver	5	29.0	1

## MEPPS BLACK FURY

**NEW**

### SPINNER



Art.-Nr.	Farbe	Farbe (Blatt)	Grösse	Gewicht g
52-34001	yellow dots	black	1	3.5
52-34002	yellow dots	black	2	4.5
52-34003	yellow dots	black	3	6.5
52-34004	yellow dots	black	4	8.0
52-35001	chartreuse dots	black	1	3.5
52-35002	chartreuse dots	black	2	4.5
52-35003	chartreuse dots	black	3	6.5
52-35004	chartreuse dots	black	4	8.0
52-36001	orange dots	black	1	3.5
52-36002	orange dots	black	2	4.5
52-36003	orange dots	black	3	6.5
52-36004	orange dots	black	4	8.0

## MEPPS BLACK FURY

### SPINNER

Immer wieder erfolgreich auf Forelle und große Barsche.



Art.-Nr.	Farbe	Grösse	Gewicht g	Inhalt Stk.
52-31001 P	silver	1	3.5	1
52-31002 P	silver	2	4.5	1
52-31003 P	silver	3	6.5	1
52-31004 P	silver	4	8.0	1
52-32001 P	black	1	3.5	1
52-32002 P	black	2	4.5	1
52-32003 P	black	3	6.5	1
52-32004 P	black	4	8.0	1



## MEPPS COMET DECORÉE

### SPINNER

Eines der Highlights im Mepps-Programm. Mit breitem Löffel und austauschbarem Drilling.



Art.-Nr.	Farbe	Grösse	Gewicht g	Inhalt Stk.
52-15001 P	silver/red	1	3.5	1
52-15002 P	silver/red	2	4.5	1
52-15003 P	silver/red	3	6.5	1
52-15004 P	silver/red	4	8.0	1
52-15005 P	silver/red	5	11.0	1
52-16002 P	silver/blue	2	4.5	1
52-16003 P	silver/blue	3	6.5	1
52-16004 P	silver/blue	4	8.0	1
52-16005 P	silver/blue	5	11.0	1

## MEPPS BUG

### SPINNER | MIT FLIEGE

Speziell entwickelter Mepps Spinner für die USA, dessen Fängigkeit sich aber auch bei uns vielfach bewährt hat.



Art.-Nr.	Farbe	Grösse	Gewicht g	Inhalt Stk.
52-62000 P	brown/brown	0	2.5	1
52-62001 P	brown/brown	1	4.5	1
52-62002 P	brown/brown	2	7.0	1

## MEPPS AGLIA TIGER XL

### GROSSFISCH-SPINNER | MIT FLIEGE

Durch die dreifarbigige Kombination auf dem Spinnerblatt ein ausgesprochener Fänger für alle Wassertiefen. Besonders erfolgreich auf Hecht.

Art.-Nr.	Farbe	Grösse	Gewicht g	Inhalt Stk.
52-08007	green/yellow/red	7	30.0	1
52-08107	red/white	7	30.0	1

## MEPPS BLACK FURY

### SPINNER | MIT FLIEGE

Der uneingeschränkte Erfolgsköder auf Forelle und Barsch.



Art.-Nr.	Farbe	Grösse	Gewicht g	Inhalt Stk.
52-33001 P	copper	1	3.5	1
52-33002 P	copper	2	4.5	1
52-33003 P	copper	3	6.5	1
52-33004 P	copper	4	8.0	1

## MEPPS BLACK FURY

NEW

### SPINNER | MIT FLIEGE



Art.-Nr.	Farbe	Farbe (Blatt)	Grösse	Gewicht g
52-37001	orange dots	black/silver	1	3.5
52-37002	orange dots	black/silver	2	4.5
52-37003	orange dots	black/silver	3	6.5
52-37004	orange dots	black/silver	4	8.0



## MEPPS LUSOX FLY

SPINNER | MIT FLIEGE

Ein echter Superköder auf Hecht und Zander.

Art.-Nr.	Farbe	Grösse	Gewicht g	Inhalt Stk.
52-81001	silver	1	11.5	1
52-81002	silver	2	16.0	1
52-81003	silver	3	21.0	1

## MEPPS AGLIA TW FISH

SPINNERBAIT | MIT FISCH

Für alle Salmoniden und für Hechte. Gut in überfischten Gewässern.

Art.-Nr.	Farbe	Grösse	Gewicht g	Inhalt Stk.
52-71001 P	silver	1	5.0	1
52-71002 P	silver	2	6.5	1
52-71003 P	silver	3	10.0	1
52-71004 P	silver	4	15.0	1

## MEPPS MUSKY KILLER

GROSSFISCH-SPINNER | MIT FLIEGE

Der Musky Killer ist einer der erfolgreichsten Mepps Spinner auf große Hechte.

Art.-Nr.	Farbe	Grösse	Gewicht g	Inhalt Stk.
52-89600	silver	5	15.0	1



## MEPPS AGLIA FLYING C

**NEW**

SPINNER

- Haken: Drilling
- Sinkverhalten: schnell sinkend

Art.-Nr.	Farbe	Farbe (Blatt)	Gewicht g
52-50010 P	orange	silber	10.0
52-50015 P	orange	silber	15.0
52-50025 P	orange	silber	25.0
52-50110 P	black	silber	10.0
52-50115 P	black	silber	15.0
52-50125 P	black	silber	25.0
52-50210 P	red	silber	10.0
52-50215 P	red	silber	15.0
52-50225 P	red	silber	25.0









---

**Daiwa Germany GmbH**

Georg-Brauchle-Ring 23–25  
80992 München  
Tel. +49 (0)89 / 309 065-0

---

info@daiwa.de  
<https://www.daiwa.de>



---



**G L O B E R I D E**



A Lifetime Sports Company

---

**THE GLOBERIDE Inc. INTERNATIONAL GROUP**

**Globeride Inc., Tokyo, Japan.**

Daiwa Corporation, California, USA.

Daiwa (Australia) Pty. Ltd., Sydney, Australia.

Daiwa Enterprise Ltd., Taichung, Taiwan.

Daiwa France S.A.S., Rouen, France.

Daiwa Sports Ltd., Wishaw, Scotland, UK.

Daiwa Italy S.R.L., Milano, Italy.

Daiwa Asia (HK) Ltd., Hong Kong, China.

Daiwa Sports (Guangzhou) Co. Ltd.

Daiwa Korea Co. Ltd., Seoul, South Korea.

Singapore Daiwa Pte. Ltd., Singapore.

